



CATEYE PADRONE DIGITAL



CYCLOCOMPUTER
CC-PA400B



- Este manual de instrucciones está sujeto a cambios sin previo aviso.
- Visite nuestro sitio Web, donde podrá descargar un manual de inicio rápido que contiene vídeos.

<https://www.cateye.com/instruction/?id=CC-PA400B>



Los logotipos y la marca de la palabra Bluetooth® son propiedad de Bluetooth SIG, Inc. y cualquier uso de tales marcas por CATEYE Co., Ltd. se realiza bajo licencia. Otras marcas comerciales y nombres de marca pertenecen a sus respectivos propietarios.

Introducción

Portada,
Introducción



Instalar el
PADRONE DIGITAL



1

Configurar el
PADRONE DIGITAL



2

► PADRONE DIGITAL

Utilizar la unidad

► Smartphone

Utilizar la aplicación

Iniciar la medición



3

Cambiar la
configuración



4

Funcionalidades con un
smartphonee
(Cateye Cycling™)



5

Advertencias y precauciones
Garantía del producto, etc.

Apéndice

Introducción

PADRONE DIGITAL es un ciclocomputador que utiliza sensores Bluetooth® SMART. Además de los sensores incluidos, también se pueden conectar sensores opcionales o comerciales para su uso.

Instalar el PADRONE DIGITAL

- [Instalar el soporte \(Página 3\)](#)
- [Instalar el sensor de velocidad y cadencia \(ISC-12\) \(Página 5\)](#)
- [Usar el sensor de ritmo cardíaco \(HR-12\) Opcional \(Página 9\)](#)

* Para obtener explicaciones detalladas sobre cómo utilizar los sensores de CATEYE, como la instalación o asociación, consulte el [Manual en línea del sensor](#) (en nuestro sitio web) o el [Manual de inicio rápido](#) (formato PDF o aplicación para smartphone).

Configurar el PADRONE DIGITAL

La primera vez que utilice este producto, realice la configuración inicial desde PADRONE DIGITAL o desde un smartphone (Cateye Cycling™).

Utilice el método correspondiente al dispositivo para configurar su PADRONE DIGITAL. Puede cambiar la visualización de su pantalla de medición y su valor de distancia total según sea necesario.

* Si tiene un smartphone, puede utilizar la aplicación para smartphone “Cateye Cycling™” (gratuita) para configurar fácilmente su PADRONE DIGITAL.

- Si no tiene un smartphone
 1. [Configuración desde su PADRONE DIGITAL \(Página 11\)](#)
 2. [Cambiar la configuración \(Página 22\)](#)
- Si tiene un smartphone
 1. [Configuración desde un smartphone \(Cateye Cycling™\) \(Página 15\)](#)
 2. [Funcionalidades con un smartphone \(Página 31\)](#)



Utilizar la unidad

Utilizar la aplicación



Instalar el PADRONE DIGITAL

Portada,
Introducción

Instalar el soporte

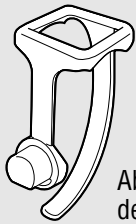

Abrazadera del soporte



Soporte



Almohadilla de goma del soporte



Disco



1
1/8

El soporte se puede instalar tanto en la potencia como en el manillar.

1 Instalar el soporte

- Cuando realice la instalación en la potencia

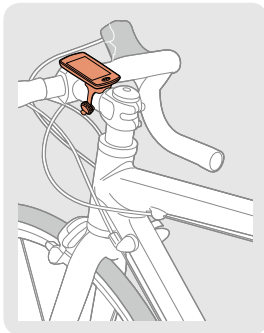

Abrazadera del soporte



Soporte

Almohadilla de goma del soporte

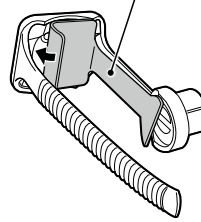

Potencia

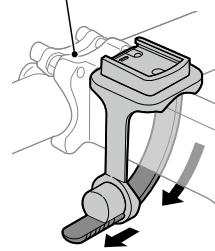

- Cuando realice la instalación en el manillar

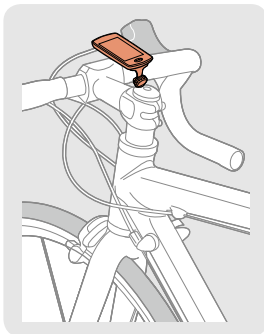

Abrazadera del soporte

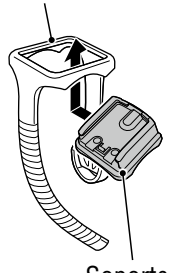

Soporte

Almohadilla de goma del soporte

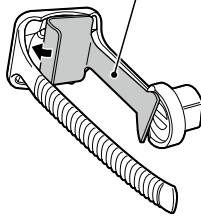

Manillar

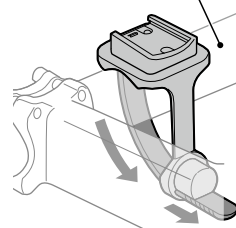

Cortar la abrazadera después del montaje

⚠ Precaución!
Corte la abrazadera del soporte de forma que el extremo cortado no provoque lesiones.



Disco

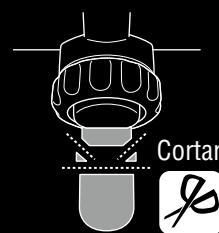

Cortar



2

Utilizar la unidad

Utilizar la aplicación



3



4



5

Apéndice

Instalar el soporte

2 Montar y desmontar el PADRONE DIGITAL

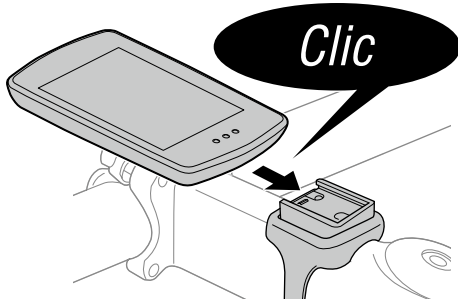

Sujete el PADRONE DIGITAL.

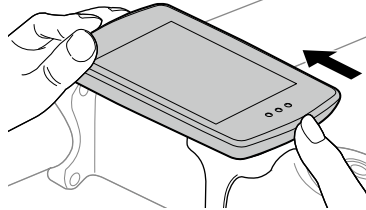

Empuje hacia afuera de forma que la parte delantera se levante.



1
2/8



2

Utilizar la unidad

Utilizar la aplicación



3



4



5

Instalar el sensor de velocidad y cadencia (ISC-12)

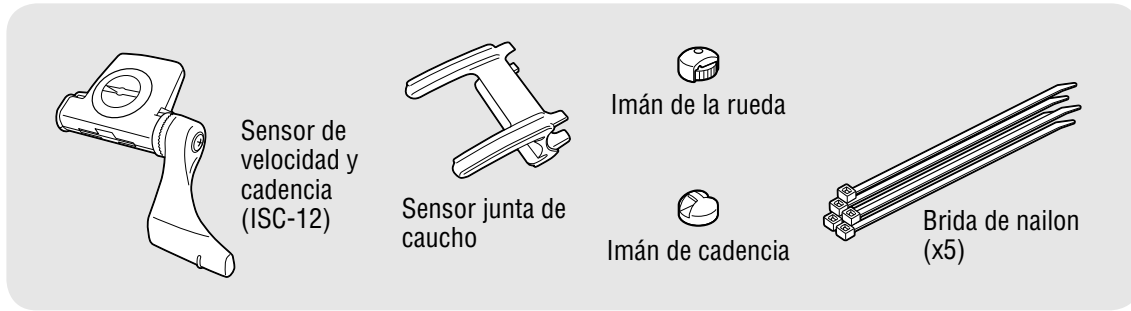

El sensor de velocidad (cadencia) puede instalarse o por encima o por debajo de la vaina.

- Instalación por encima de la vaina
- Instalación por debajo de la vaina

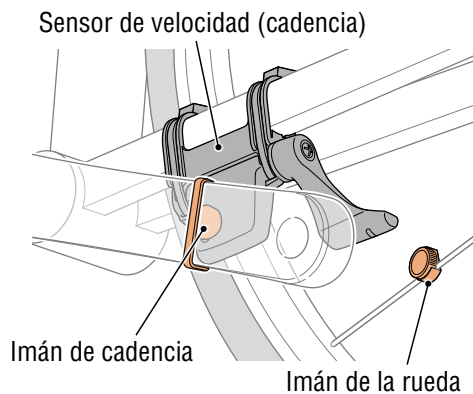
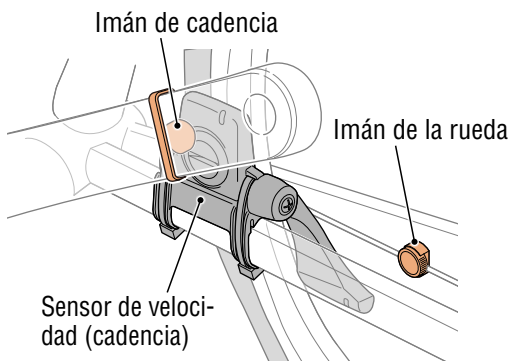

⚠ Precaución!

Si el sensor de velocidad (cadencia) está montado en la parte inferior del viento de cadena y no en la parte superior, el intervalo de ajuste entre el sensor y el imán será más estrecho.

* Si se utilizan pedales con ejes de acero, se puede fijar el imán de cadencia magnéticamente al eje del pedal.

* Para obtener explicaciones detalladas sobre cómo utilizarlos sensores de CATEYE, como la instalación o asociación, consulte el [Manual en línea del sensor](#) (en nuestro sitio web) o el [Manual de inicio rápido](#) (formato PDF o aplicación para smartphone).

* El siguiente procedimiento de instalación proporciona instrucciones para realizar el montaje en la parte superior de la vaina.



1
3/8



2

Utilizar la unidad
Utilizar la aplicación



3



4



5

Instalar el sensor de velocidad y cadencia (ISC-12)

1 Fije provisionalmente el sensor a la vaina izquierda.

- (1) Afloje el tornillo del sensor con un destornillador Phillips y compruebe que el brazo del sensor se desplace.

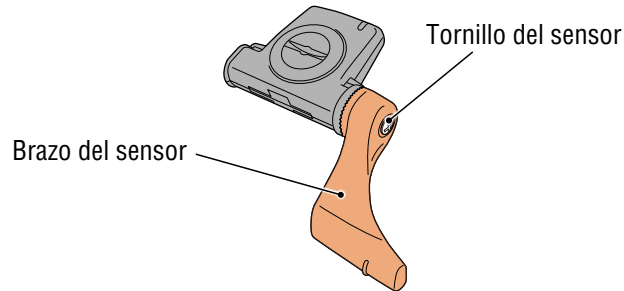

- (2) Fije la junta de caucho del sensor al sensor.

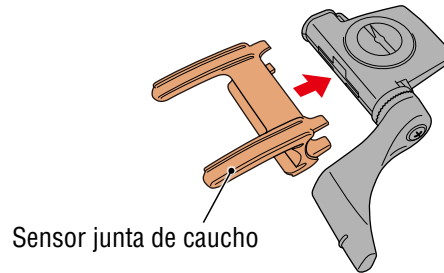

- (3) Consulte la imagen y fije provisionalmente el sensor a la vaina izquierda con unas bridas de nailon.

⚠ Precaución!:

No apriete las bridas de nailon completamente.

Una vez que las bridas de nailon están totalmente apretadas, no se pueden extraer.

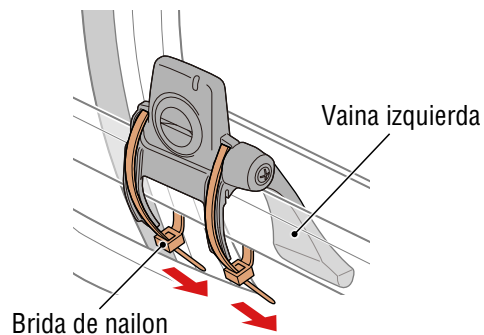

1
4/8



2

Utilizar la unidad

Utilizar la aplicación



3



4



5

Instalar el sensor de velocidad y cadencia (ISC-12)

2 Fije el imán de forma provisional.

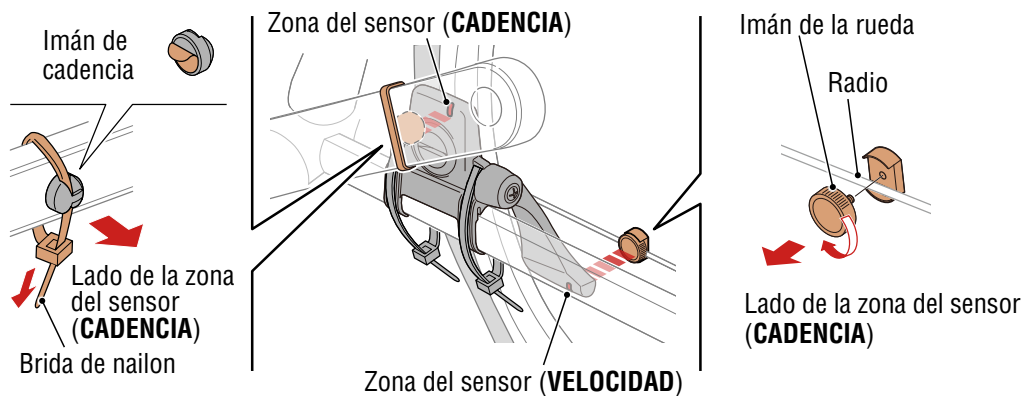

- (1) Con una brida de nailon, fije el imán de cadencia provisionalmente al interior de la biela izquierda de forma que quede orientado hacia la zona del sensor de cadencia.

* Si se utilizan pedales con ejes de acero, se puede fijar el imán de cadencia magnéticamente al eje del pedal. En este caso, extraiga la cinta adhesiva del imán y no utilice la brida de nailon.

- (2) Gire el brazo del sensor y fije provisionalmente el imán de la rueda a un radio de forma que quede orientado hacia la zona del sensor de velocidad.

* Vuelva a colocar los sensores y los imanes si ambos imanes (velocidad y cadencia) no pueden atravesar sus zonas de sensor correspondientes.



Instalar el sensor de velocidad y cadencia (ISC-12)

3 Ajuste el espacio entre la zona del sensor y el imán.

- (1) Inclíne el sensor de forma que quede aproximadamente 3 mm de espacio entre el imán de cadencia y la zona del sensor de cadencia; a continuación, fije el sensor de forma segura con bridas de nailon.

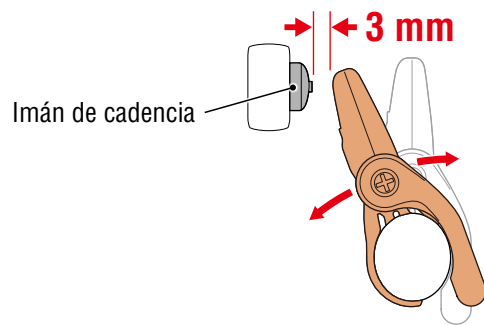

- (2) Gire el brazo del sensor de forma que quede aproximadamente 3 mm entre el imán de la rueda y la zona del sensor de velocidad; a continuación, apriete el tornillo del sensor de forma segura.

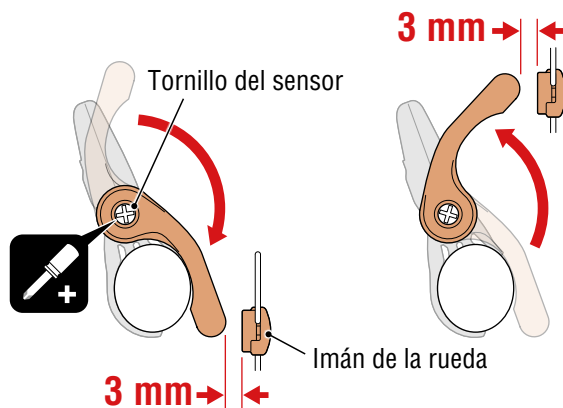

4 Asegure todas las piezas.

- Apriete de forma segura las bridas de nailon del sensor, el tornillo del sensor, el imán de la rueda y el imán de cadencia de forma que no se muevan y, a continuación, compruebe que todos estos elementos no están sueltos. Recorte la brida de nailon sobrante.



1
6/8



2

Utilizar la unidad

Utilizar la aplicación



3



4



5

Usar el sensor de ritmo cardíaco (HR-12) Opcional

La frecuencia cardíaca se mide poniéndose un sensor de frecuencia cardíaca alrededor del pecho.

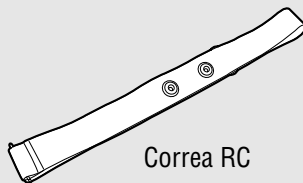
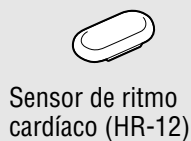

Antes de llevar el sensor de ritmo cardíaco

⚠ Advertencia!!!:

Nunca utilice este dispositivo si tiene un marcapasos.

- Para eliminar los errores de medición, se recomienda humedecer las almohadillas de los electrodos con agua o aplicar crema con electrolitos en las almohadillas.
- Si tiene piel sensible, humedezca las almohadillas de los electrodos con agua y llévelas por encima de una camiseta fina.
- El pelo del pecho puede interferir con la medición en algunos casos.

* Para obtener explicaciones detalladas sobre cómo utilizarlos sensores de CATEYE, como la instalación o asociación, consulte el [Manual en línea del sensor](#) (en nuestro sitio web) o el [Manual de inicio rápido](#) (formato PDF o aplicación para smartphone).

- 1** Fije el sensor a la correa RC.
Presione hasta que oiga un “clic”.

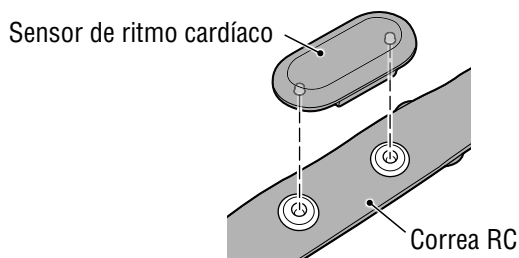

Portada,
Introducción



1
7/8



2

Utilizar la unidad

Utilizar la aplicación



3



4



5

Apéndice

2 Utilice la correa RC, deslizando el gancho sobre el otro extremo de la correa.

Pase la correa RC alrededor de su cuerpo y ajuste la longitud para adaptarse a su pecho (por debajo del busto). Apretar la correa demasiado puede provocar molestias durante la medición.

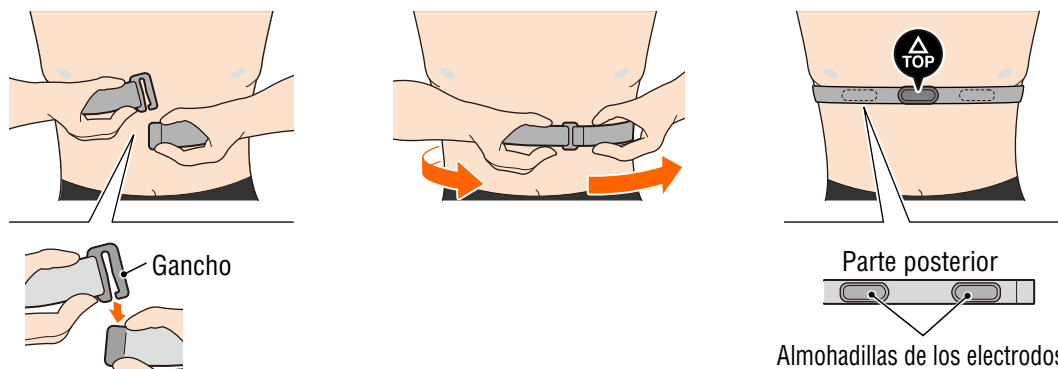

- * Utilice el sensor de ritmo cardíaco para que la parte **TOP** quede orientada hacia arriba.
- * Asegúrese de que las almohadillas de los electrodos están en contacto con el cuerpo.
- * Se pueden producir errores de medición si tiene piel seca o utiliza el sensor por encima de una camiseta. En estos casos, humedezca las almohadillas de los electrodos con agua.



Utilizar la unidad

Utilizar la aplicación



Configurar el PADRONE DIGITAL

Portada,
Introducción

Configuración desde su PADRONE DIGITAL

* Compruebe las ubicaciones de los botones de su PADRONE DIGITAL antes de iniciar la instalación.

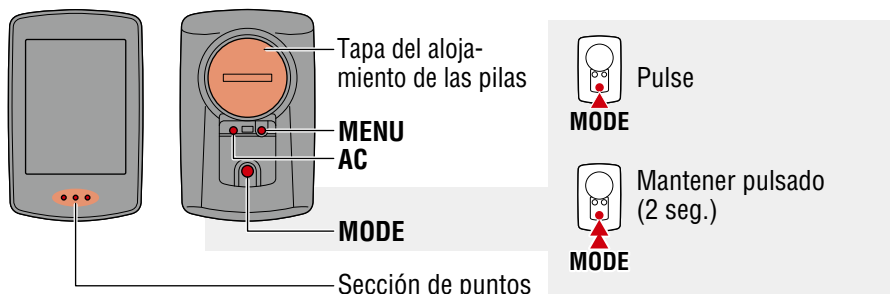

Tire de la lámina aislante de la PADRONE DIGITAL.

Después de tirar de la hoja aislante, vuelva a colocar la tapa de la batería en su ubicación anterior.

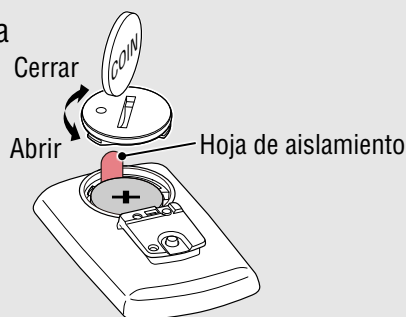

1 Dar formato (inicializar) a la unidad.

Mientras mantiene presionado el botón **MENU** situado en la parte posterior de su PADRONE DIGITAL, presione y suelte el botón **AC**.

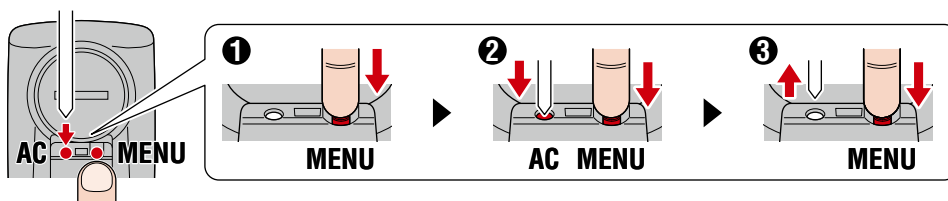

Toda la pantalla se encenderá y, a continuación, se mostrará la pantalla de búsqueda de smartphone.

- * Todos los datos se eliminarán y se restablecerá la configuración predeterminada de fábrica de la unidad.
- * Si la pantalla de búsqueda de smartphone no aparece, la unidad podría no estar formateada. Intente realizar la operación de nuevo.

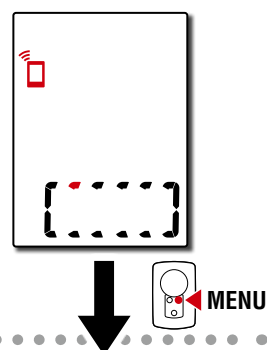

2 Seleccione la unidad de medición.

Presione el botón **MODE** para seleccionar "km/h" o "mph". Después de seleccionar un valor, presione el botón **MENU** para continuar con el paso siguiente.

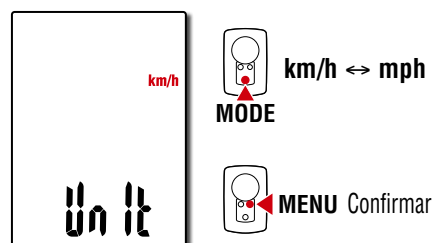

Apéndice

Configuración desde su PADRONE DIGITAL

3 Asociar con un sensor.

⚠ Precaución!:

- Para utilizar su PADRONE DIGITAL, tiene que asociarlo con un sensor compatible con el estándar Bluetooth® SMART.
- Evite asociar sensores en un lugar de carreras o en ubicaciones similares donde coincidan muchos otros usuarios. Si no sigue esta recomendación, su PADRONE DIGITAL se podría asociar con otro dispositivo.

La unidad cambia a la pantalla de espera de asociación y el símbolo **Pr** parpadea en la pantalla. Utilice uno de los métodos de la tabla siguiente para activar el sensor.

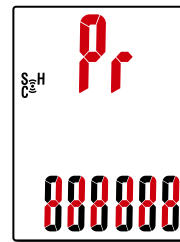

Sensores de CATEYE	Activar el sensor	Visualización
Sensor de velocidad y cadencia	Mueva el imán a través de la zona del sensor varias veces. (Menos de 3 mm).	ISC
Sensor de ritmo cardíaco (Opcional)	Frote las almohadillas de ambos electrodos con los pulgares.	Hr

* Con el sensor de velocidad y cadencia y el sensor de frecuencia cardíaca, también puede activar el sensor presionando el botón **RESET** (RESTABLECER).

Cuando la asociación se haya completado, el nombre del sensor se mostrará en la pantalla superior.

* Cuando se asocie un sensor con su PADRONE DIGITAL, el símbolo “**C**” se muestra después del nombre del sensor.

4 Para asociar varios sensores, mantenga presionado el botón **MODE** para volver a la pantalla de espera de asociación.

Repita el paso 3 para asociar todos los sensores que pretenda utilizar.

Cuando haya terminado de asociar los sensores con la unidad, presione el botón **MENU** para continuar con el paso siguiente.

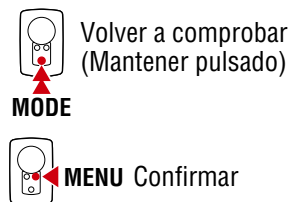

Configuración desde su PADRONE DIGITAL

5 Establezca la circunferencia de la rueda.

Introduzca la circunferencia del neumático (la longitud de la circunferencia exterior del neumático) en mm correspondiente al neumático en el que se instala el sensor (de 100 a 3999 mm).

* Consulte la sección [“Tabla de circunferencias de neumáticos”](#) (Página 14)

* En la configuración de su PADRONE DIGITAL, los sensores con capacidad de para medir la velocidad se establecen en el mismo valor de circunferencia del neumático. Para cambiar la circunferencia del neumático para cada sensor, consulte la pantalla de menús, [“Circunferencia del neumático”](#) (Página 24), después de completar la configuración.

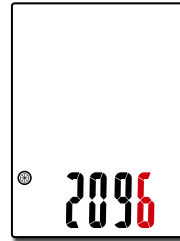

Aumentar números
MODE

Pasar al dígito siguiente (Mantener pulsado)
MODE

MENU Confirmar

Después de especificar un valor, presione el botón **MENU** para continuar con el paso siguiente.

6 Establecer el reloj.

Cada vez que pulse sin soltar el botón **MODE**, la configuración cambiará del modo de visualización de hora a horas y a minutos.

* Cuando seleccione **12h**, presione el botón **MODE** para seleccionar **A** (a.m.) o **P** (p.m.).

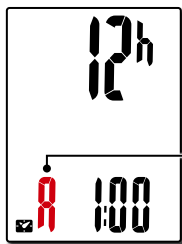

A (a.m.)
↑ ↓
P (p.m.)

Modo de visualización de hora

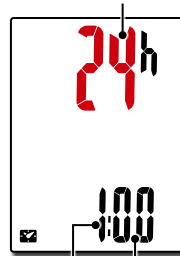

Horas Minutos

Cambiar entre **24h** y **12h** o aumentar números
MODE

Cambiar elemento de configuración (Mantener pulsado)
MODE

7 Pulsar **MENU** para completar la configuración.

La configuración se habrá completado y su PADRONE DIGITAL cambiará a la pantalla de medición.

Para obtener instrucciones sobre cómo iniciar la medición, consulte [“Iniciar la medición”](#) (Página 19).

MENU

Configuración completada



Configuración desde su PADRONE DIGITAL

Tabla de circunferencias de neumáticos

Puede calcular la circunferencia de la rueda de las formas siguientes.

- Medir la circunferencia de la rueda (L)
Mida la distancia cuando la rueda dé un giro completo con su peso aplicado habiendo ajustado la presión de dicha rueda apropiadamente.
- Consultar la tabla de referencia de la circunferencia de la rueda
* Generalmente, el tamaño del neumático o ETRTO se indica en el lateral del mismo.

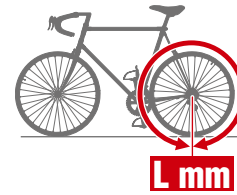

ETRTO	Tire size	L (mm)
47-203	12x1.75	935
54-203	12x1.95	940
40-254	14x1.50	1020
47-254	14x1.75	1055
40-305	16x1.50	1185
47-305	16x1.75	1195
54-305	16x2.00	1245
28-349	16x1-1/8	1290
37-349	16x1-3/8	1300
32-369	17x1-1/4 (369)	1340
40-355	18x1.50	1340
47-355	18x1.75	1350
32-406	20x1.25	1450
35-406	20x1.35	1460
40-406	20x1.50	1490
47-406	20x1.75	1515
50-406	20x1.95	1565
28-451	20x1-1/8	1545
37-451	20x1-3/8	1615
37-501	22x1-3/8	1770
40-501	22x1-1/2	1785
47-507	24x1.75	1890
50-507	24x2.00	1925
54-507	24x2.125	1965
25-520	24x1(520)	1753
	24x3/4 Tubular	1785
28-540	24x1-1/8	1795
32-540	24x1-1/4	1905
25-559	26x1(559)	1913
32-559	26x1.25	1950
37-559	26x1.40	2005
40-559	26x1.50	2010
47-559	26x1.75	2023
50-559	26x1.95	2050
54-559	26x2.10	2068
57-559	26x2.125	2070
58-559	26x2.35	2083

ETRTO	Tire size	L (mm)
75-559	26x3.00	2170
28-590	26x1-1/8	1970
37-590	26x1-3/8	2068
37-584	26x1-1/2	2100
	650C Tubular 26x7/8	1920
20-571	650x20C	1938
23-571	650x23C	1944
25-571	650x25C 26x1(571)	1952
40-590	650x38A	2125
40-584	650x38B	2105
25-630	27x1(630)	2145
28-630	27x1-1/8	2155
32-630	27x1-1/4	2161
37-630	27x1-3/8	2169
40-584	27.5x1.50	2079
50-584	27.5x1.95	2090
54-584	27.5x2.1	2148
57-584	27.5x2.25	2182
18-622	700x18C	2070
19-622	700x19C	2080
20-622	700x20C	2086
23-622	700x23C	2096
25-622	700x25C	2105
28-622	700x28C	2136
30-622	700x30C	2146
32-622	700x32C	2155
	700C Tubular	2130
35-622	700x35C	2168
38-622	700x38C	2180
40-622	700x40C	2200
42-622	700x42C	2224
44-622	700x44C	2235
45-622	700x45C	2242
47-622	700x47C	2268
54-622	29x2.1	2288
56-622	29x2.2	2298
60-622	29x2.3	2326



Configuración desde un smartphone (Cateye Cycling™)

Puede utilizar la aplicación para smartphone “Cateye Cycling™” (gratuita) para realizar la configuración.

- * Consulte [Dispositivos recomendados para Cateye Cycling](#) para obtener la información más reciente acerca de los teléfonos inteligentes recomendados para utilizarse con Cateye Cycling™.
- * Compruebe las ubicaciones de los botones de su PADRONE DIGITAL antes de iniciar la instalación.

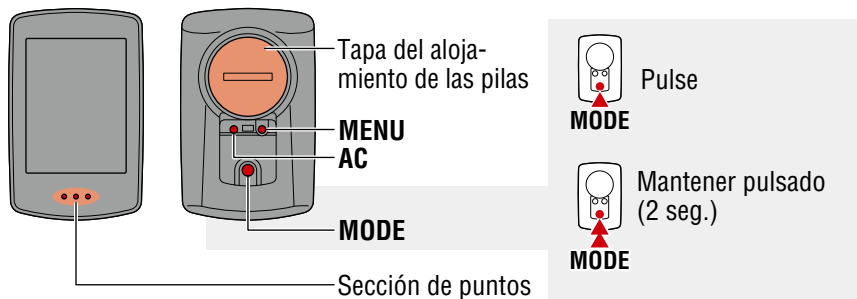

PADRONE DIGITAL

Tire de la lámina aislante de la PADRONE DIGITAL.

Después de tirar de la hoja aislante, vuelva a colocar la tapa de la batería en su ubicación anterior.

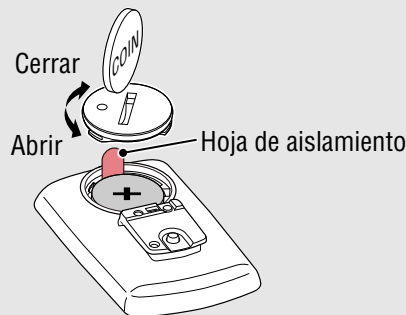

Smartphone

1 Instale Cateye Cycling™ en el smartphone.



Si utiliza un iPhone



Si utiliza un smartphonee Android



2 Inicie Cateye Cycling™.

Siga las instrucciones de la pantalla y permita el uso de dispositivos GPS y Bluetooth®.

- * En el momento de activar la funcionalidad Bluetooth® en la configuración del smartphone, el sistema operativo de dicho teléfono buscará dispositivos, pero no definirá la configuración allí. Cambie a Cateye Cycling™ y siga el procedimiento que se indica a continuación.

Configuración desde un smartphone (Cateye Cycling™)

PADRONE DIGITAL

3 Dar formato (inicializar) a la unidad.

Mientras mantiene presionado el botón **MENU** situado en la parte posterior de su PADRONE DIGITAL, presione y suelte el botón **AC**.

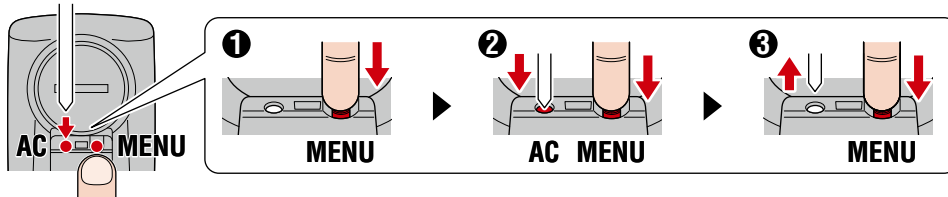

Toda la pantalla se encenderá y, a continuación, se mostrará la pantalla de búsqueda de smartphone.

- * Todos los datos se eliminarán y se restablecerá la configuración predeterminada de fábrica de la unidad.
- * Si la pantalla de búsqueda de smartphone no aparece, la unidad podría no estar formateada. Intente realizar la operación de nuevo.

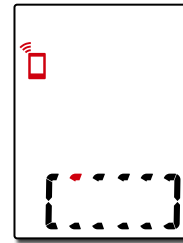

Smartphone

4 Pulse ☰ (Menú) en la parte superior izquierda de la pantalla, active [Conectar] y pulse [Dispositivo].

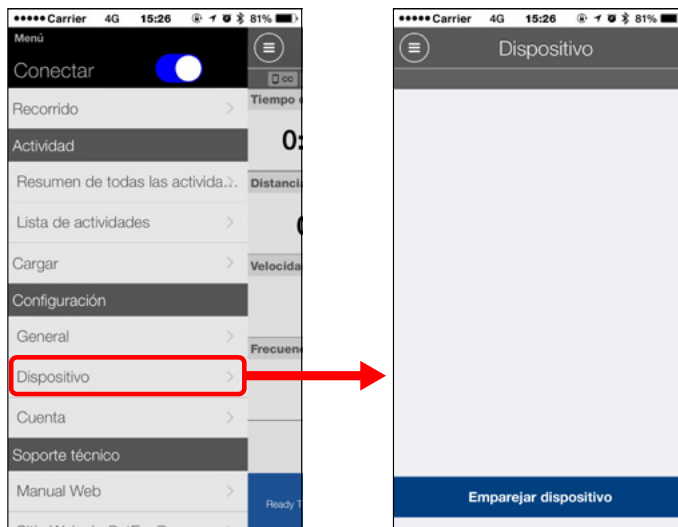

Configuración desde un smartphone (Cateye Cycling™)

5 Pulse [Emparejar dispositivo] para iniciar la asociación de su PADRONE DIGITAL y Cateye Cycling™.

Cuando Cateye Cycling™ detecte a su PADRONE DIGITAL, se mostrará un mensaje en el smartphone.



Pulse [Emparejar] para completar la asociación.

* El reloj de su PADRONE DIGITAL se sincroniza con el smartphone cuando conecta estos dispositivos. No es necesario establecer el reloj desde su PADRONE DIGITAL.

6 Pulse [Accoppiamento dispositivo] para iniciar la asociación del sensor y Cateye Cycling™.

⚠ Precaución!:

- Para utilizar su PADRONE DIGITAL, tiene que asociarlo con un sensor compatible con el estándar Bluetooth® SMART.
- Evite asociar sensores en un lugar de carreras o en ubicaciones similares donde coincidan muchos otros usuarios. Si no sigue esta recomendación, su PADRONE DIGITAL se podría asociar con otro dispositivo.
- **Asociación de un sensor comercial y su PADRONE DIGITAL:**
Si utiliza un iPhone, complete la configuración con Cateye Cycling™ y, a continuación, asocie por separado el sensor comercial con su PADRONE DIGITAL. [“Asociación” \(Página 25\)](#)

* Cuando utiliza un iPhone, no puede sincronizar la configuración de los sensores comerciales con su PADRONE DIGITAL.



Configuración desde un smartphone (Cateye Cycling™)

7 Activar el sensor.

Utilice uno de los métodos de la tabla siguiente para activar el sensor.

Sensores de CATEYE	Activar el sensor	Visualización
Sensor de velocidad y cadencia	Mueva el imán a través de la zona del sensor varias veces. (Menos de 3 mm).	ISC
Sensor de ritmo cardíaco (Opcional)	Frote las almohadillas de ambos electrodos con los pulgares.	HR

* Con el sensor de velocidad y cadencia y el sensor de frecuencia cardíaca, también puede activar el sensor presionando el botón **RESET** (RESTABLECER).

Cuando Cateye Cycling™ detecte la señal del sensor, se mostrará un mensaje en el smartphone.



Pulse [Emparejar]. El sensor asociado se mostrará bajo [Dispositivo] y la asociación se completará.

* Cuando asocia un sensor con Cateye Cycling™, se muestra una “A” después del nombre del sensor.

8 Para asociar varios sensores, repita el procedimiento desde el paso 6. Asociar todos los sensores que pretenda utilizar.

9 Establezca la circunferencia del neumático para un sensor capaz de medir la velocidad.

Pulse [Nombre del sensor] mostrado bajo [Dispositivo] y, a continuación, pulse [Circunferencia del neumático] (la circunferencia externa del neumático) para seleccionar la circunferencia del neumático conforme al tamaño de neumático anotado en el lateral del neumático.

* Valor predeterminado: 2096 mm (700x23c)

* La circunferencia del neumático debe establecerse para cada sensor.

10 Si es necesario, puede cambiar la visualización de la pantalla de medición de PADRONE DIGITAL y su valor de distancia total.

Para obtener detalles, consulte [“Funcionalidades con un smartphone” \(Página 31\)](#)

11 Pulse (Menú) en la parte superior izquierda de la pantalla y establezca [Conectar] en DESACTIVADO.

Su PADRONE DIGITAL se desconectará del smartphone y cambiará a una pantalla de medición en la que se han aplicado los detalles de configuración.



Iniciar la medición

[Pantalla de medición]

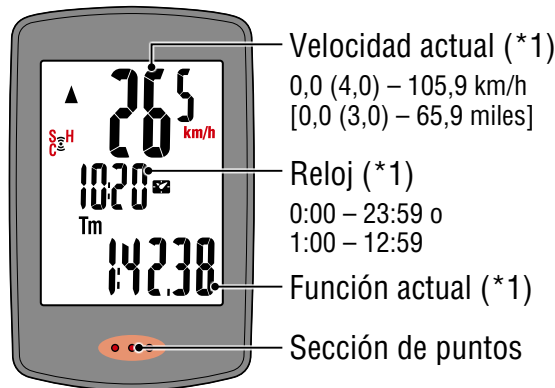

*1: Puede utilizar la pantalla de menús o el smartphone (Cateye Cycling™) para cambiar las pantallas superior y central, así como para cambiar la función seleccionada en la pantalla inferior.

- [Cambiar la configuración \(Página 22\)](#)
- [Funcionalidades con un smartphone \(Página 31\)](#)

Icono	Descripción
	<p>Icono de señal del sensor Parpadea cuando se recibe una señal de sensor.</p> <ul style="list-style-type: none"> ● S: Señal de velocidad ● C: Señal de cadencia ● H: Señal de frecuencia cardíaca (Opcional)
	<p>Flechas de ritmo Indica si la velocidad actual es más rápida (▲) o más lenta (▼) que la velocidad media.</p>
	<p>Alarma de memoria Se muestra cuando la cantidad de memoria restante en su PADRONE DIGITAL es baja. Cuando se muestra este icono, los archivos más antiguos se eliminarán para dejar espacio para nuevas mediciones.</p>



En la pantalla de medición, pulse **MENU** para ir a la pantalla de menús. En la pantalla de menús se pueden cambiar diferentes configuraciones.

* Si está utilizando un smartphone, puede definir fácilmente la configuración de su PADRONE DIGITAL desde dicho teléfono.

Para obtener detalles, consulte [“Funcionalidades con un smartphone” \(Página 31\)](#).

Portada,
Introducción



1



2

Utilizar la unidad

Utilizar la aplicación



3

1/3



4



5

Apéndice

Cambiar la función actual

Al pulsar el botón **MODE** se cambia la función actual mostrada en la parte inferior de la pantalla.

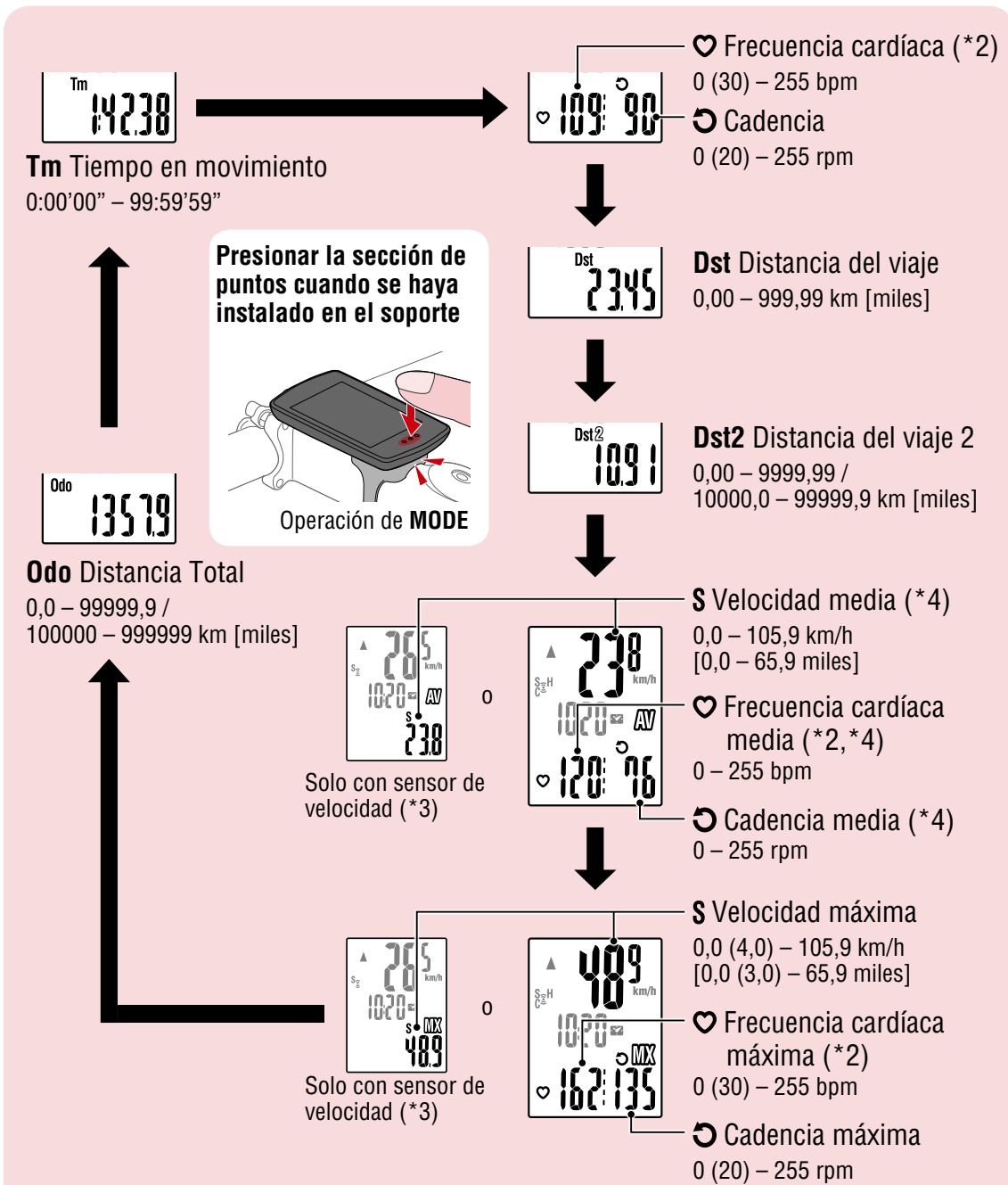

Utilizar la unidad

Utilizar la aplicación

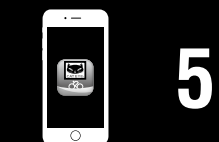

*2: Los datos de la frecuencia cardíaca no se mostrarán a menos que el sensor de frecuencia cardíaca (Opcional) esté asociado.

*3: En lo que respecta a los valores medio y máximo, si solamente se asocia un sensor de velocidad, la pantalla superior mostrará la velocidad actual y la pantalla inferior mostrará la velocidad media o la velocidad máxima.

*4: Los valores medios se muestran como **.E** en lugar del valor medido cuando el tiempo en movimiento supera las 27 horas aproximadamente. Lo mismo se aplica a la velocidad media si la distancia del viaje supera los 1000 km.

* Si el valor de velocidad, cadencia o frecuencia cardíaca parpadea, la pila del sensor de medición ha alcanzado el final de su período de vida de servicio.

Iniciar la medición [Pantalla de medición]

Iniciar y detener la medición

La medición se inicia automáticamente cuando la bicicleta se mueve.

Durante la medición la unidad de velocidad (**km/h** o **mph**) parpadea.



La medición se inicia



La medición se detiene

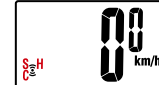

Restablecer los datos (guardar datos de resumen)

Muestre datos diferentes a **Dst2** y presione **MODE** durante 2 segundos para restablecer todos los datos de medición a 0 (excepto los valores de distancia total (**Odo**) y de distancia del viaje 2 (**Dst2**)). En este momento, los resultados de la medición se guardan como datos de resumen en la memoria interna de su PADRONE DIGITAL.



MODE
(2 segundos)

- * Su PADRONE DIGITAL puede guardar hasta 30 archivos de datos de resumen. Cuando la memoria se llena, el símbolo **M** ((alarma de memoria) se muestra en la pantalla y los datos más antiguos se sobrescriben para guardar datos de resumen nuevos.
- * Si importa los datos de resumen desde la memoria interna de su PADRONE DIGITAL a un smartphone (Cateye Cycling™) se borrará la memoria interna.

● Restablecer la distancia del viaje 2 (Dst2)

Muestre **Dst2** y presione el botón **MODE** durante 2 segundos para restablecer solamente **Dst2** a 0.

Función de ahorro de energía

Si el PADRONE DIGITAL no recibe ninguna señal durante 10 minutos, la pantalla de ahorro de energía se activa y solamente se muestra el reloj. Si el botón **MODE** se pulsa o una señal de sensor se recibe mientras la pantalla de ahorro de energía está activa, el PADRONE DIGITAL vuelve a la pantalla de medición.

* Cuando el PADRONE DIGITAL permanece en la pantalla de ahorro de energía durante 1 hora, la pantalla solamente muestra la unidad de medición. Cuando el PADRONE DIGITAL se encuentra en este estado, puede volver a la pantalla de medición pulsando el botón **MODE**.

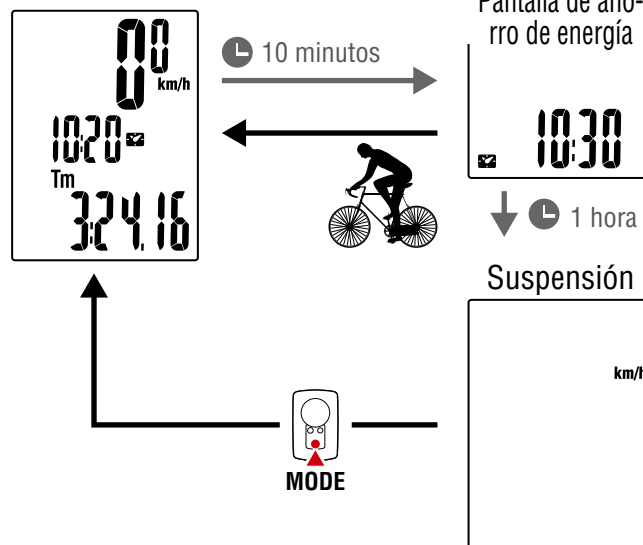

Portada, Introducción



1



2

Utilizar la unidad

Utilizar la aplicación



3
3/3



4



5

Apéndice

Cambiar la configuración [Pantalla de menús]

En la pantalla de medición, pulse **MENU** para ir a la pantalla de menús.

En la pantalla de menús se pueden cambiar diferentes configuraciones.

* Después de cambiar la configuración, pulse siempre **MENU** para confirmar los cambios

* Cuando la pantalla de menús se deja activa durante 1 minuto, su PADRONE DIGITAL vuelve a la de pantalla medición

Pantalla de medición	Pantalla de menús	Descripción
		Búsqueda de un smartphone Utilice el smartphone (Cateye Cycling™) en esta pantalla para conectar su PADRONE DIGITAL a dicho teléfono. * Para obtener detalles sobre cómo operar y utilizar el smartphone (Cateye Cycling™), consulte “Funcionalidades con un smartphone” (Página 31) .
	Reloj	
	Circunferencia del neumático	
	Asociación	
	Pantalla superior	
	Pantalla central	
	Función	
	Distancia Total	
	Unidad de medición	

Portada,
Introducción



1



2

Utilizar la unidad

Utilizar la aplicación



3



4
1/9



5

Apéndice

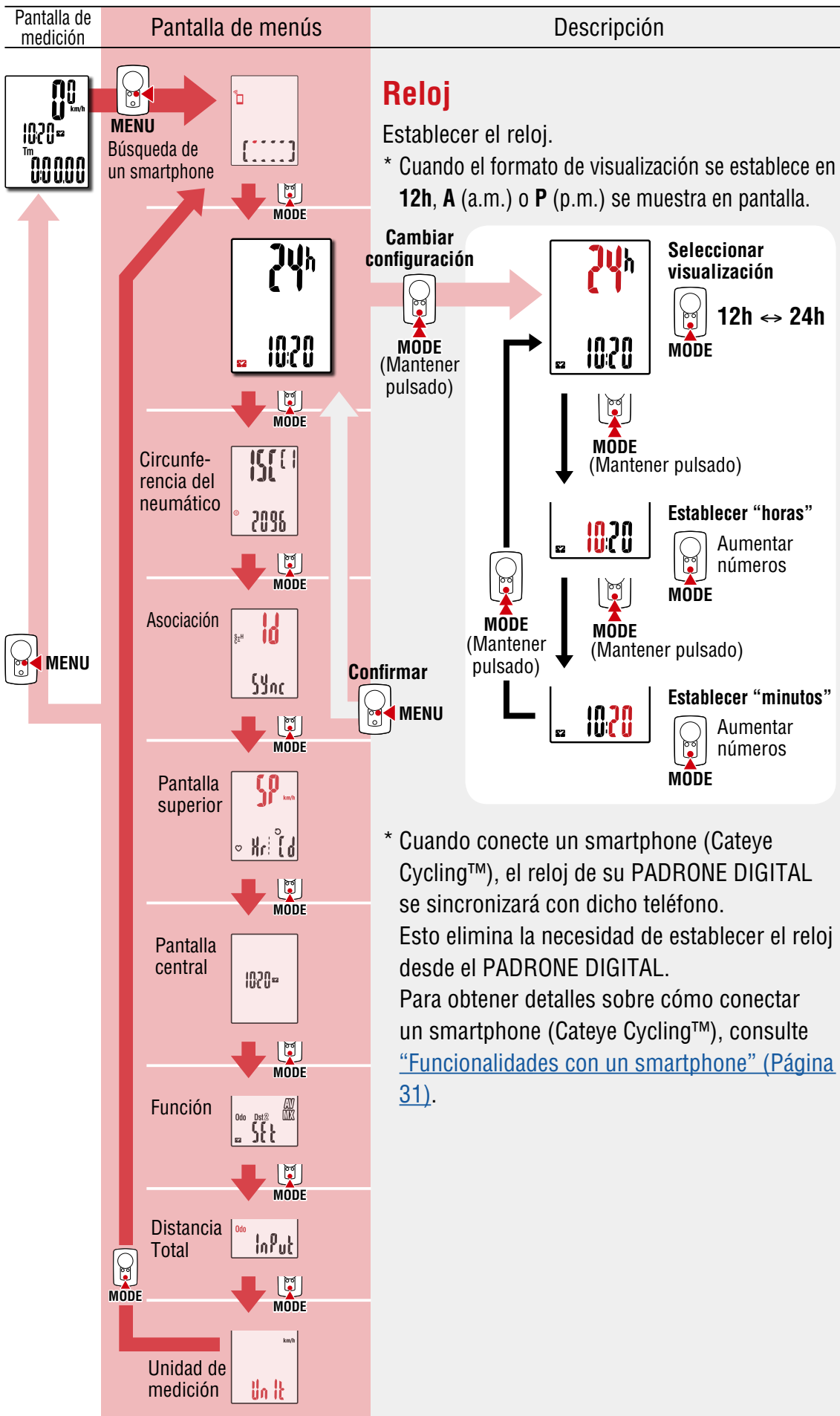

Utilizar la unidad
Utilizar la aplicación



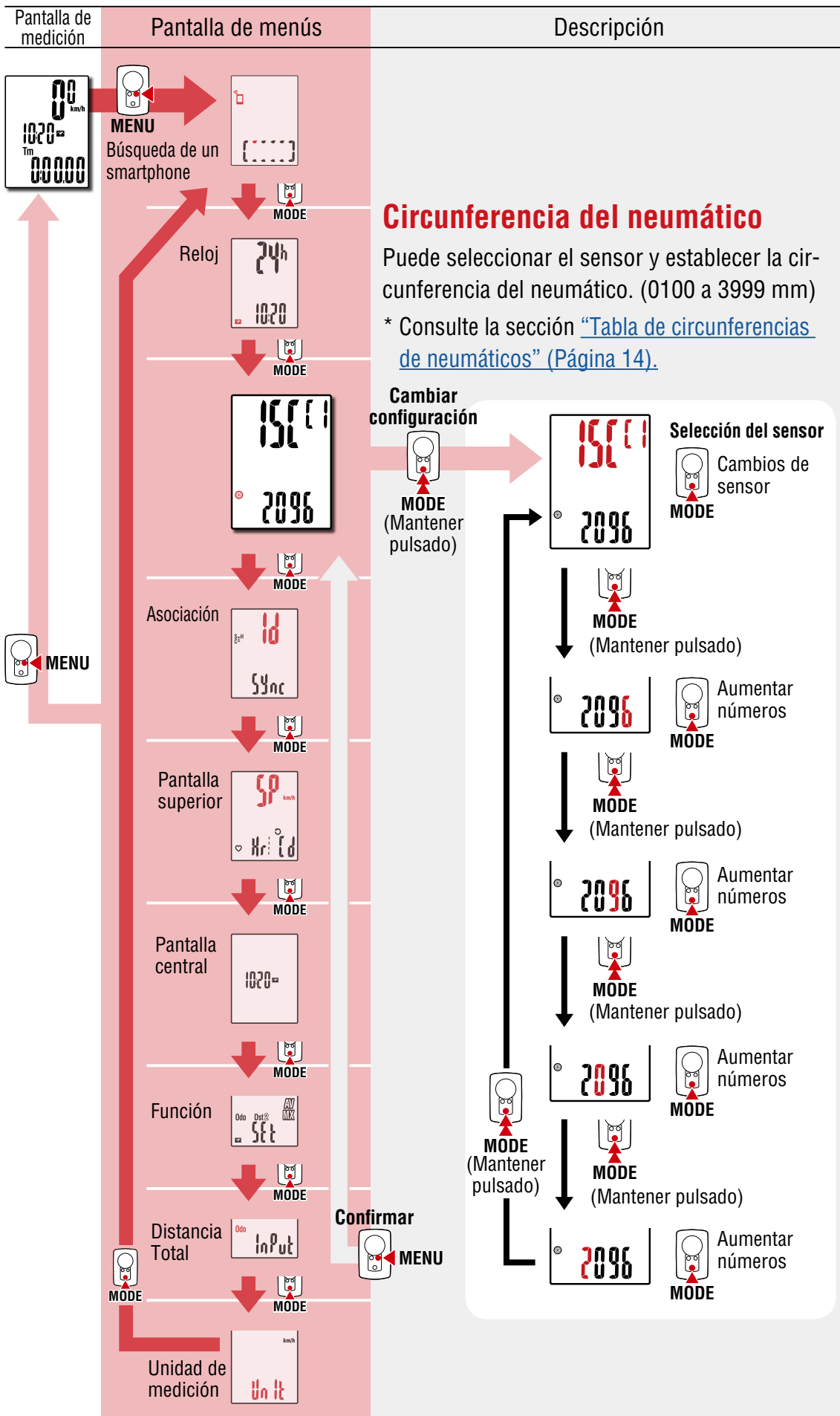

Utilizar la unidad
Utilizar la aplicación

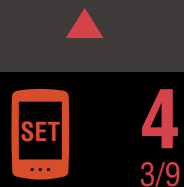

Pantalla de medición	Pantalla de menús	Descripción
	MENU Búsqueda de un smartphone	
	Reloj	
	Circunferencia del neumático	
	Cambiar configuración	
		Pantalla de espera de asociación Utilice uno de los métodos de la tabla siguiente para activar el sensor.
	Volver a comprobar	
		Asociación completada El nombre del sensor se muestra en la pantalla superior.
	Confirmar	
	Pantalla superior	
	Pantalla central	
	Función	
	Distancia Total	
	Unidad de medición	

Asociación
Puede asociar la unidad a un sensor.

⚠ Precaución!:

- Para utilizar su PADRONE DIGITAL, tiene que asociarlo con un sensor compatible con el estándar Bluetooth® SMART.
- Evite asociar sensores en un lugar de carreras o en ubicaciones similares donde coincidan muchos otros usuarios. Si no sigue esta recomendación, su PADRONE DIGITAL se podría asociar con otro dispositivo.

Activar el sensor

Sensores de CATEYE	Método de activación	Visualización
Sensor de velocidad y cadencia	Mueva el imán a través de la zona del sensor varias veces. (Menos de 3 mm).	ISC
Sensor de ritmo (Opcional)	Frote las almohadillas de ambos electrodos con los pulgares.	Hr

* Con el sensor de velocidad y cadencia y el sensor de frecuencia cardíaca, también puede activar el sensor presionando el botón **RESET** (RESTABLECER).

* Cuando se asocie un sensor con su PADRONE DIGITAL, el símbolo "C" se muestra después del nombre del sensor.

* Para asociar de forma continua varios sensores, mantenga presionando el botón **MODE** sin confirmar la configuración para volver a la pantalla de espera de asociación y, a continuación, repita el mismo procedimiento. Asociar todos los sensores que pretenda utilizar.



1



2

Utilizar la unidad

Utilizar la aplicación



3



4
4/9



5

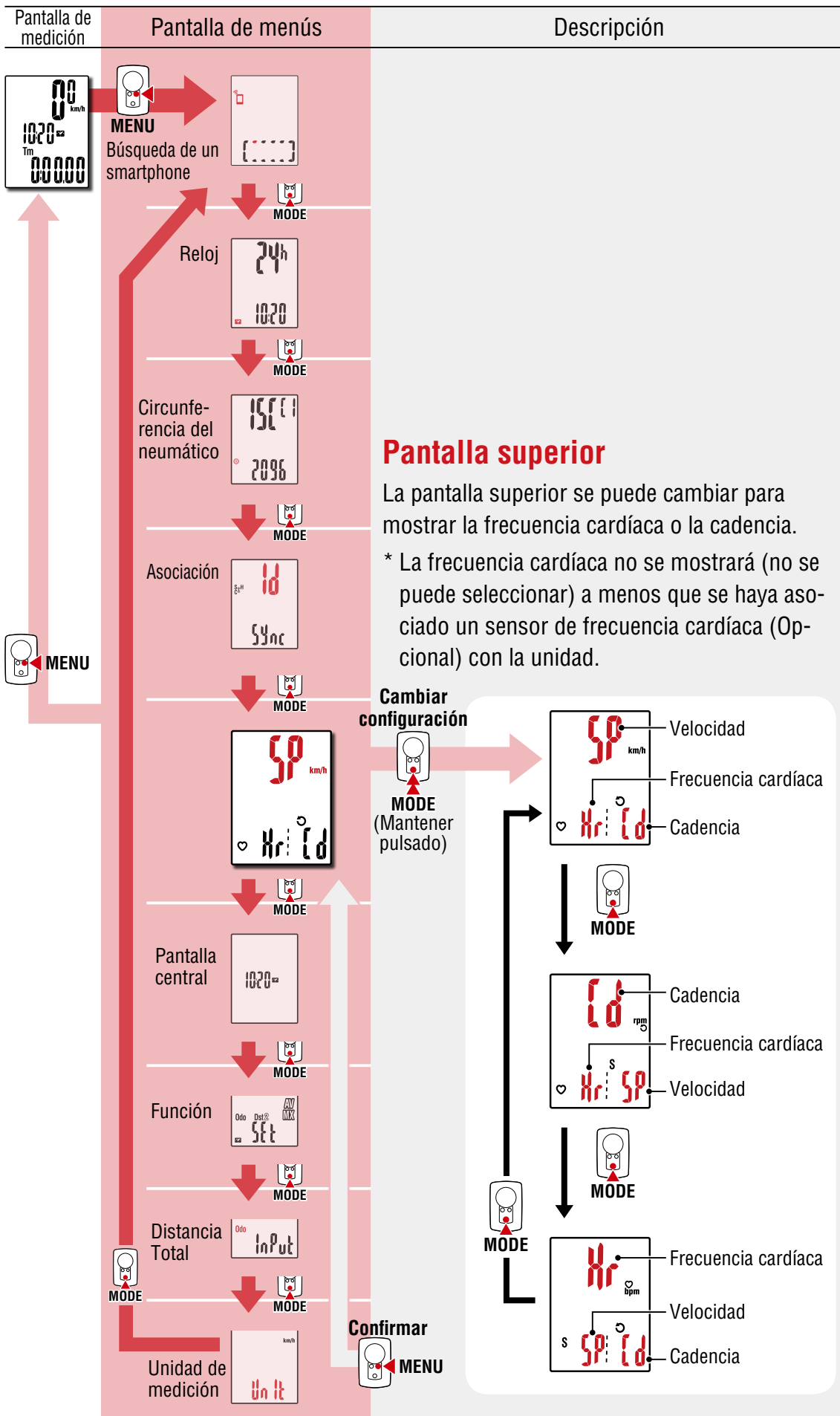

Utilizar la unidad
Utilizar la aplicación



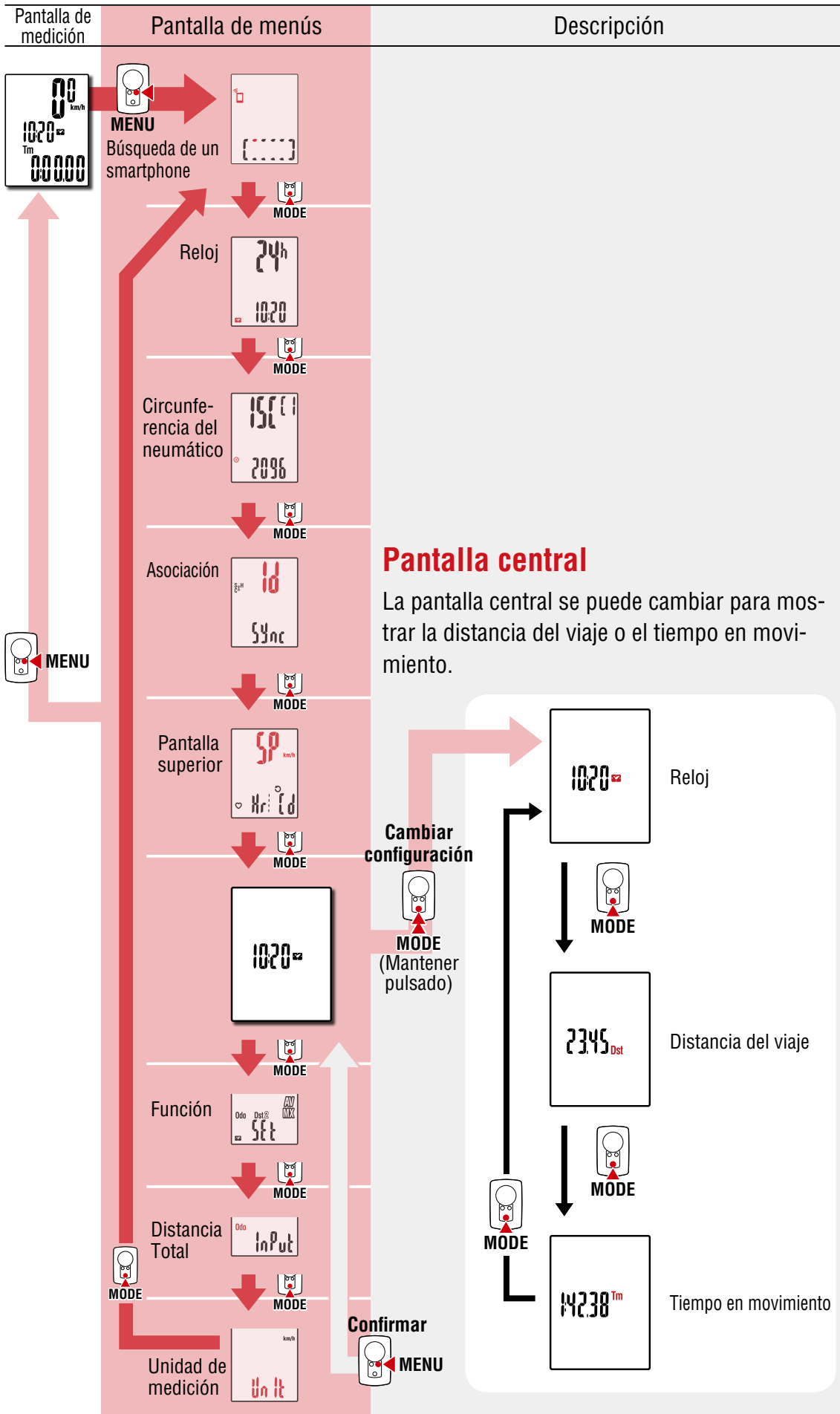

Pantalla central

La pantalla central se puede cambiar para mostrar la distancia del viaje o el tiempo en movimiento.



1



2

Utilizar la unidad

Utilizar la aplicación



3



4
6/9



5

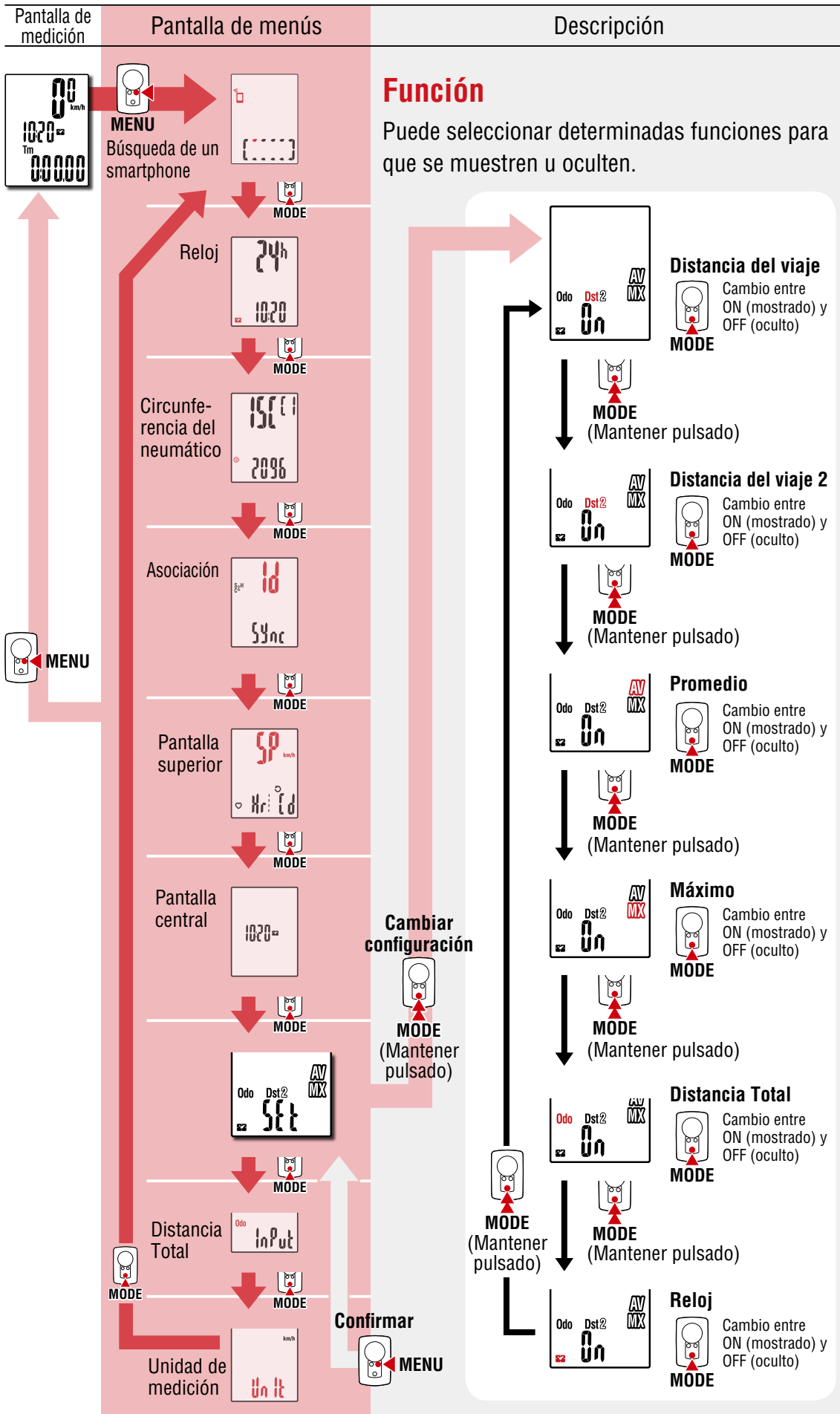

1



2

Utilizar la unidad
Utilizar la aplicación



3



4
7/9



5

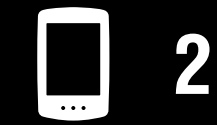
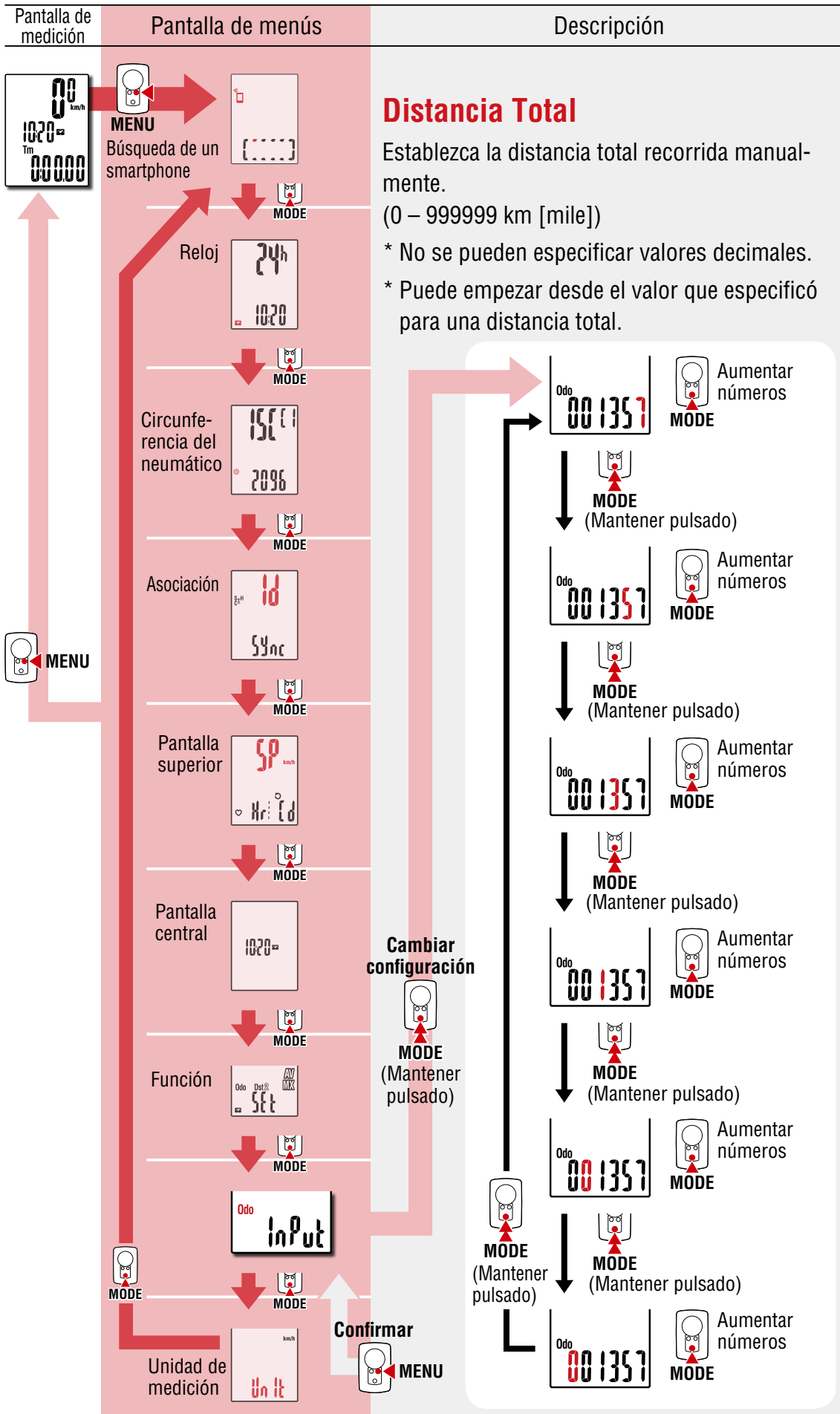

Utilizar la unidad
Utilizar la aplicación

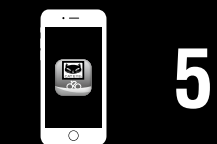

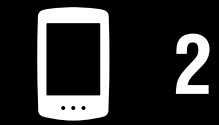
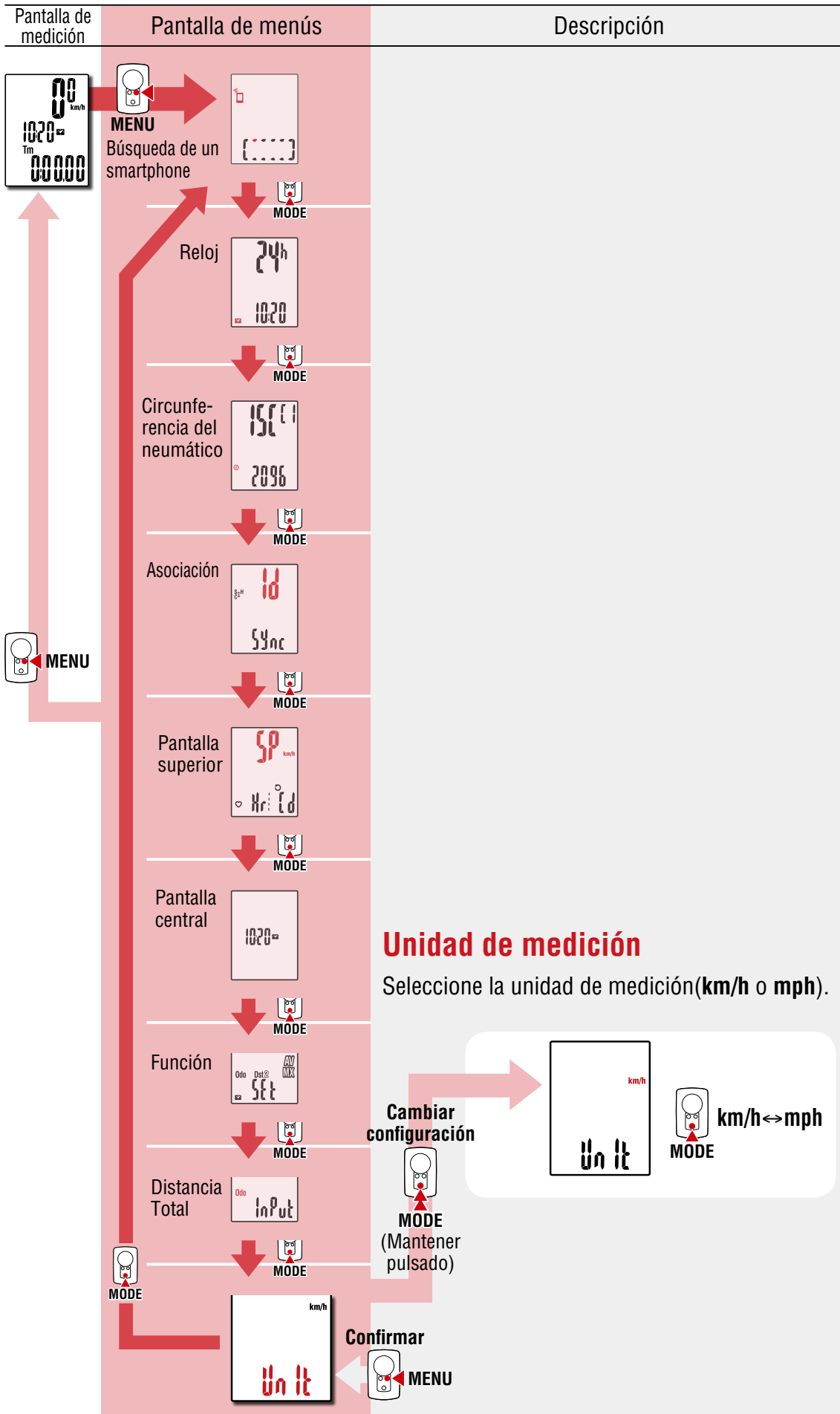

Utilizar la unidad
Utilizar la aplicación



Funcionalidades con un smartphone

Al conectar su PADRONE DIGITAL a un smartphone (Cateye Cycling™), podrá cambiar los datos de las mediciones así como la configuración de su PADRONE DIGITAL desde el smartphone.

Para realizar la conexión con un smartphone, instale Cateye Cycling™ y lleve a cabo la asociación con su PADRONE DIGITAL.

Para tener instrucciones sobre la instalación de Cateye Cycling™ y la asociación con esta, consulte los procedimientos 1 a 5 de la sección [“Configuración desde un smartphone \(Cateye Cycling™\)”](#) (Página 15).

Se pueden realizar las siguientes acciones en un smartphone (Cateye Cycling™).

Seleccione el elemento que desee.

- [Importar resultados de medición en un smartphone](#) (Página 32)
- [Compruebe y cargue los resultados de las mediciones importados](#) (Página 33)
- [Configuración de la cuenta](#) (Página 34)
- [Cambiar la unidad de medición \(km/h o mph\)](#) (Página 35)
- [Personalización de la pantalla de mediciones](#) (Página 36)
- [Especificar la configuración inicial para la distancia total](#) (Página 37)
- [Agregar un sensor nuevo](#) (Página 38)
- [Cambiar los valores de circunferencia del neumático del sensor](#) (Página 40)

* Reinicie Cateye Cycling™ si no se puede establecer una conexión entre un PADRONE DIGITAL asociado y el smartphone (Cateye Cycling™).

Si esto no resuelve el problema, reinicie el smartphone.



1



2

Utilizar la unidad

Utilizar la aplicación



3



4



5

1/10



Importar resultados de medición en un smartphone

* Puede importar los resultados de las mediciones conectando su PADRONE DIGITAL a un smartphone.

PADRONE DIGITAL

1 En la pantalla de medición, presione el botón **MENU** para mostrar la pantalla de búsqueda del smartphone

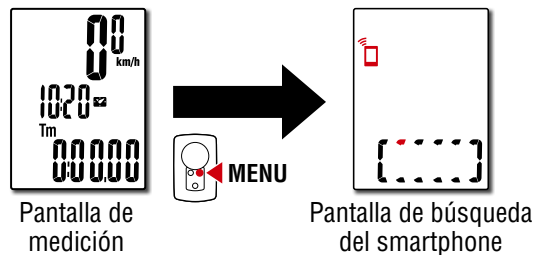

Utilizar la unidad

Smartphone

2 Inicie Cateye Cycling™, pulse (Menú) y establezca [Conectar] en ACTIVADO.

Se mostrará el mensaje [Leyendo datos del computador] y el smartphone se conectará con su PADRONE DIGITAL. A continuación, siga el procedimiento que se indica seguidamente.

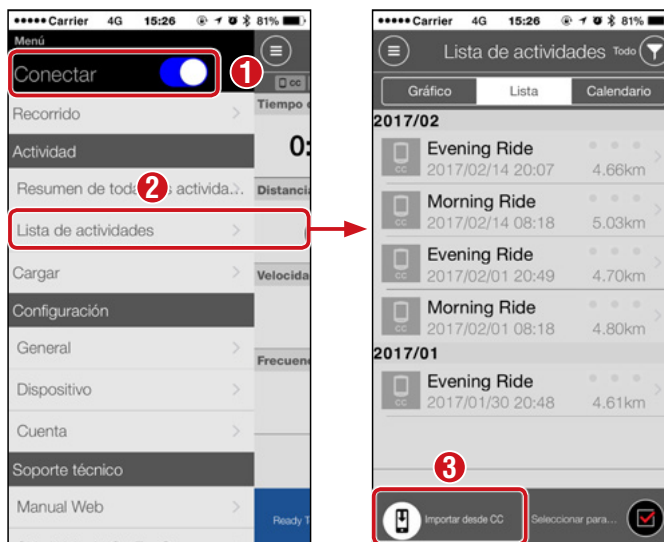

* Si los datos de resumen (resultados de las mediciones) no se guardan en su PADRONE DIGITAL, el botón no se mostrará.

* Los valores medidos que no se han restablecido no se pueden importar. Antes de llevar a cabo la conexión con un smartphone, realice las operaciones de restablecimiento con su PADRONE DIGITAL. [“Restablecer los datos \(guardar datos de resumen\)” \(Página 21\)](#)

3 Pulse (Menú) en la parte superior izquierda de la pantalla y establezca [Conectar] en DESACTIVADO.

Su PADRONE DIGITAL se desconecta del smartphone y cambia la pantalla de mediciones.



Apéndice

Compruebe y cargue los resultados de las mediciones importados

* Puede comprobar los resultados de las mediciones y cargarlos en sitios de servicios solamente en un smartphone.

Smartphone

1 Inicie Cateye Cycling™ y pulse [Lista de actividades] en  (Menú).

A continuación, pulse la pantalla en el siguiente orden.

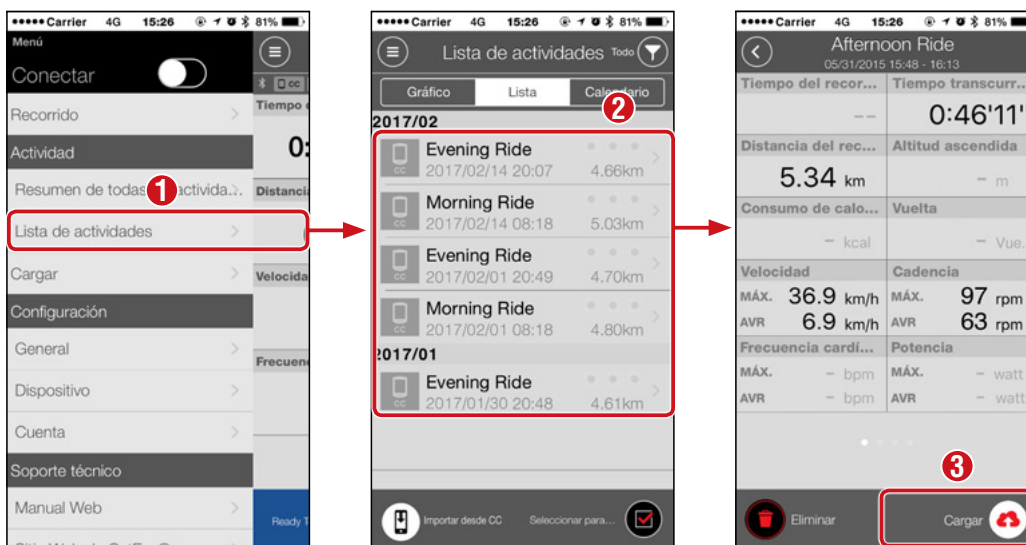

* Para cargar, debe tener una cuenta registrada con el sitio de servicio correspondiente y se debe completar la configuración de [Cuenta] de la página siguiente.



Utilizar la unidad

Utilizar la aplicación



Configuración de la cuenta

* La cuenta del sitio de servicio solamente se puede configurar en un smartphone.

Smartphone

- 1 Inicie Cateye Cycling™ y pulse [Cuenta] en ☰ (Menú).
A continuación, pulse la pantalla en el siguiente orden.

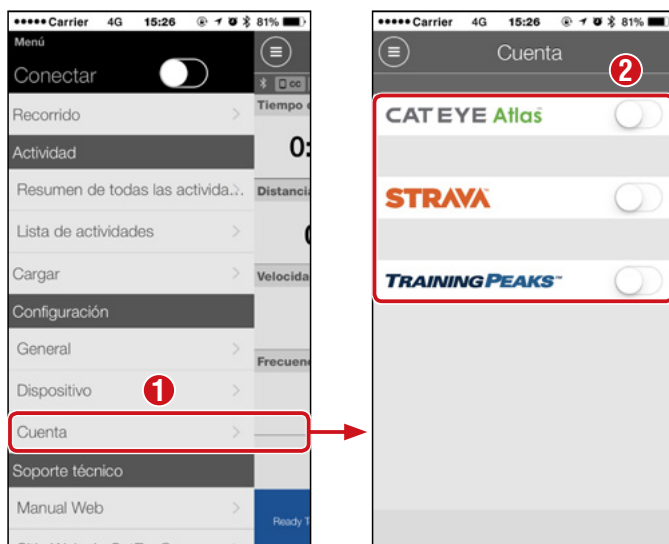

Utilizar la unidad
Utilizar la aplicación



Apéndice

Cambiar la unidad de medición (km/h o mph)

* Puede cambiar las unidades de medición conectando su PADRONE DIGITAL a un smartphone.

PADRONE DIGITAL

1 En la pantalla de medición, presione el botón **MENU** para mostrar la pantalla de búsqueda del smartphone.

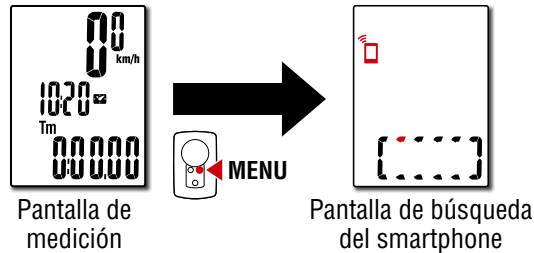

Utilizar la unidad

Smartphone

2 Inicie Gateye Cycling™, pulse (Menú) y establezca [Conectar] en ACTIVADO.

Se mostrará el mensaje [Leyendo datos del computador] y el smartphone se conectará con su PADRONE DIGITAL. A continuación, siga el procedimiento que se indica seguidamente.

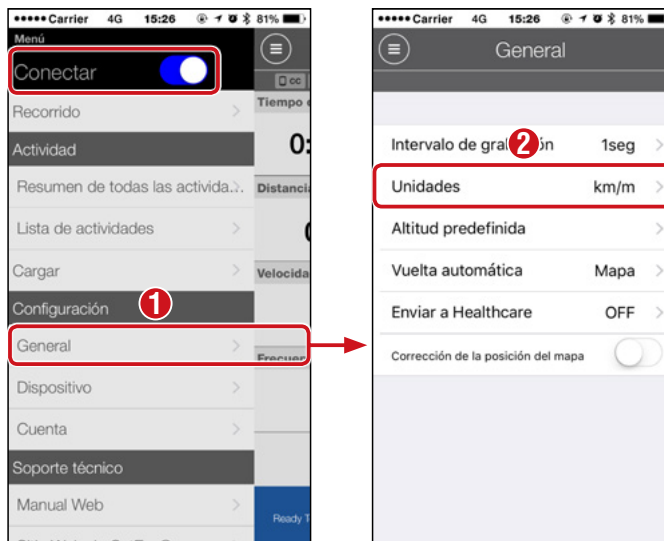

* Las configuraciones diferentes a [Units] (Unidades) no se pueden realizar mediante PADRONE DIGITAL.

3 Pulse (Menú) en la parte superior izquierda de la pantalla y establezca [Conectar] en DESACTIVADO.

Su PADRONE DIGITAL se desconectará del smartphone y cambiará a la pantalla de medición en la que se han aplicado los detalles de configuración.



Personalización de la pantalla de mediciones

* Puede personalizar la pantalla de mediciones conectando su PADRONE DIGITAL a un smartphone.

PADRONE DIGITAL

1 En la pantalla de medición, presione el botón **MENU** para mostrar la pantalla de búsqueda del smartphone.

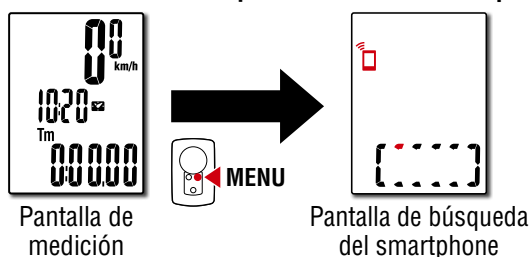

Utilizar la unidad

Utilizar la aplicación

Smartphone

2 Inicie Cateye Cycling™, pulse (Menú) y establezca [Conectar] en ACTIVADO.

Se mostrará el mensaje [Leyendo datos del computador] y el smartphone se conectará con su PADRONE DIGITAL. A continuación, siga el procedimiento que se indica seguidamente.

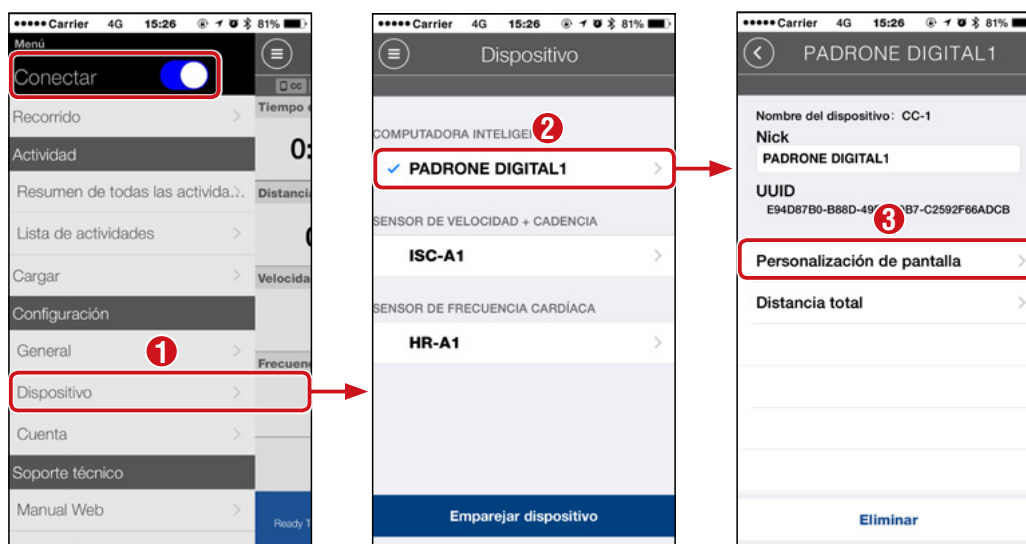

3 Pulse (Menú) en la parte superior izquierda de la pantalla y establezca [Conectar] en DESACTIVADO.

Su PADRONE DIGITAL se desconectará del smartphone y cambiará a la pantalla de medición en la que se han aplicado los detalles de configuración.

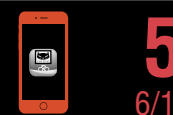

Apéndice

Especificar la configuración inicial para la distancia total

* Puede especificar la distancia total conectando su PADRONE DIGITAL a un smartphone.

PADRONE DIGITAL

- 1 En la pantalla de medición, presione el botón **MENU** para mostrar la pantalla de búsqueda del smartphone.

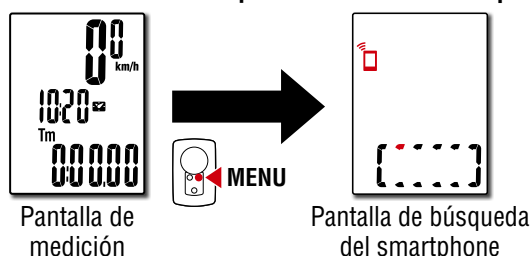

Utilizar la unidad

Utilizar la aplicación

Smartphone

- 2 Inicie Cateye Cycling™, pulse (Menú) y establezca [Conectar] en ACTIVADO.

Se mostrará el mensaje [Leyendo datos del computador] y el smartphone se conectará con su PADRONE DIGITAL. A continuación, siga el procedimiento que se indica seguidamente.

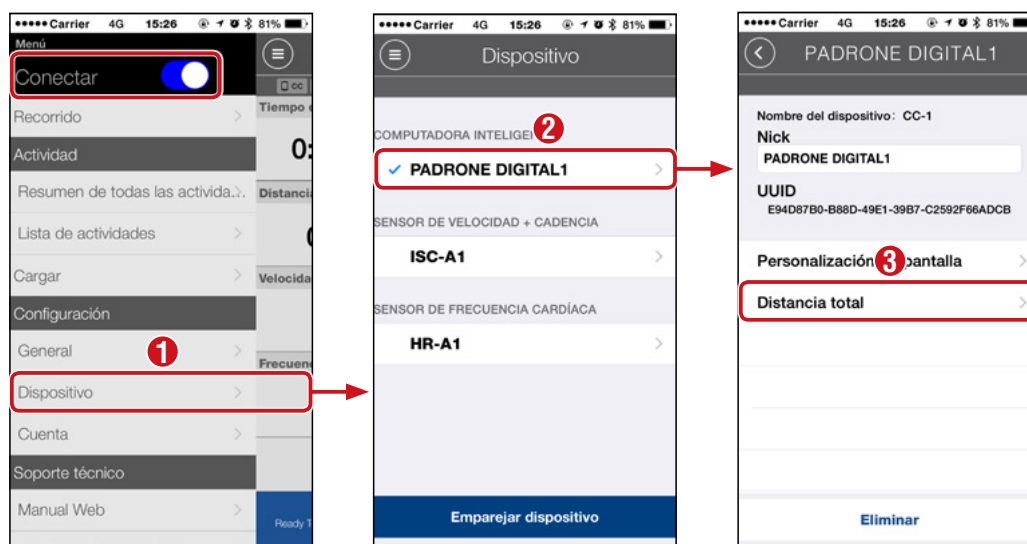

- 3 Pulse (Menú) en la parte superior izquierda de la pantalla y establezca [Conectar] en DESACTIVADO.

Su PADRONE DIGITAL se desconectará del smartphone y cambiará a la pantalla de medición en la que se han aplicado los detalles de configuración.



Agregar un sensor nuevo

⚠ Precaución!:

- Para utilizar su PADRONE DIGITAL, tiene que asociarlo con un sensor compatible con el estándar Bluetooth® SMART.
- Evite asociar sensores en un lugar de carreras o en ubicaciones similares donde coincidan muchos otros usuarios. Si no sigue esta recomendación, su PADRONE DIGITAL se podría asociar con otro dispositivo.
- **Asociación de un sensor comercial y su PADRONE DIGITAL:**

Si utiliza un sensor comercial con un iPhone, retroceda a  (Menú), establezca la opción [Conectar] en DESACTIVADO y realice la asociación con su PADRONE DIGITAL. [“Asociación” \(Página 25\)](#)

* Cuando utiliza un iPhone, no puede sincronizar la configuración de los sensores comerciales con su PADRONE DIGITAL.

* El sensor se puede asociar incluso cuando su PADRONE DIGITAL no está conectado a un smartphone. En este caso, la información del sensor se sincronizará con su PADRONE DIGITAL cuando se conecte a un smartphone.

PADRONE DIGITAL

1 En la pantalla de medición, presione el botón **MENU** para mostrar la pantalla de búsqueda del smartphone.

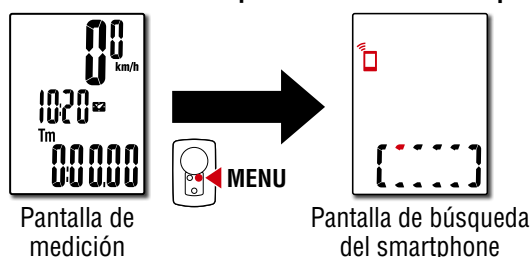

Smartphone

2 Inicie Cateye Cycling™, pulse  (Menú) y establezca [Conectar] en ACTIVADO.

Se mostrará el mensaje [Leyendo datos del computador] y el smartphone se conectará con su PADRONE DIGITAL. A continuación, siga el procedimiento de la página siguiente.



Utilizar la unidad

Utilizar la aplicación



Agregar un sensor nuevo

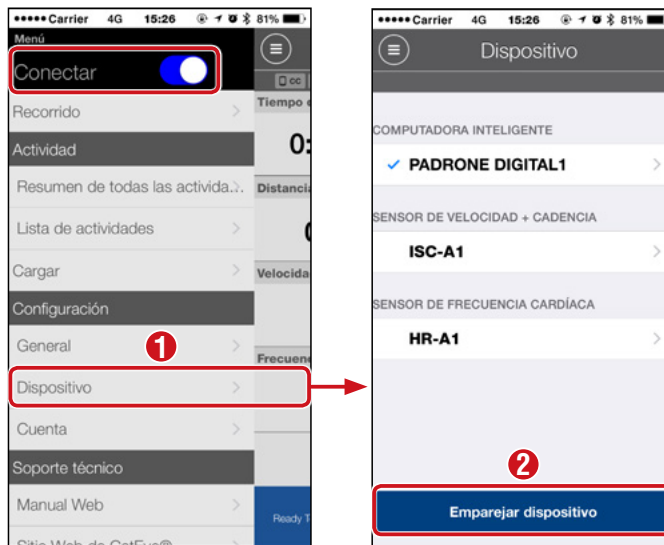

Después de pulsar [Emparejar dispositivo], active el sensor agregado utilizando el procedimiento o de la tabla siguiente.

Sensores de CATEYE	Activar el sensor	Visualización
Sensor de velocidad y cadencia	Mueva el imán a través de la zona del sensor varias veces. (Menos de 3 mm).	ISC
Sensor de ritmo cardíaco (Opcional)	Frote las almohadillas de ambos electrodos con los pulgares.	HR

* Con el sensor de velocidad y cadencia y el sensor de frecuencia cardíaca, también puede activar el sensor presionando el botón **RESET** (RESTABLECER). Cuando Cateye Cycling™ detecte la señal del sensor, se mostrará un mensaje en el smartphone.



Cuando pulse [Accoppiamento] se mostrará el nombre del sensor sincronizado y el emparejamiento se habrá completado.

* Cuando asocia un sensor con Cateye Cycling™, se muestra una "A" después del nombre del sensor.

3 Pulse  (Menú) en la parte superior izquierda de la pantalla y establezca [Conectar] en DESACTIVADO.

Su PADRONE DIGITAL se desconecta del smartphone y el nuevo sensor estará preparado para utilizarse.



Utilizar la unidad
Utilizar la aplicación



Cambiar los valores de circunferencia del neumático del sensor

* Puede cambiar la circunferencia del neumático conectando su PADRONE DIGITAL a un smartphone.

PADRONE DIGITAL

1 En la pantalla de medición, presione el botón **MENU** para mostrar la pantalla de búsqueda del smartphone.

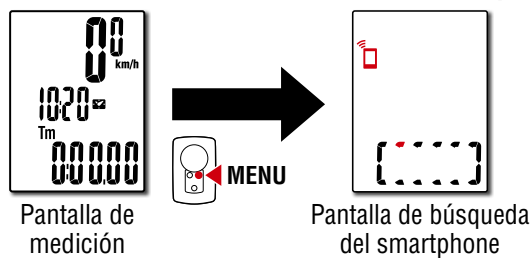

1



2

Utilizar la unidad

Utilizar la aplicación

Smartphone

2 Inicie Cateye Cycling™, pulse (Menú) y establezca [Conectar] en ACTIVADO.

Se mostrará el mensaje [Leyendo datos del computador] y el smartphone se conectará con su PADRONE DIGITAL. A continuación, siga el procedimiento que se indica seguidamente.

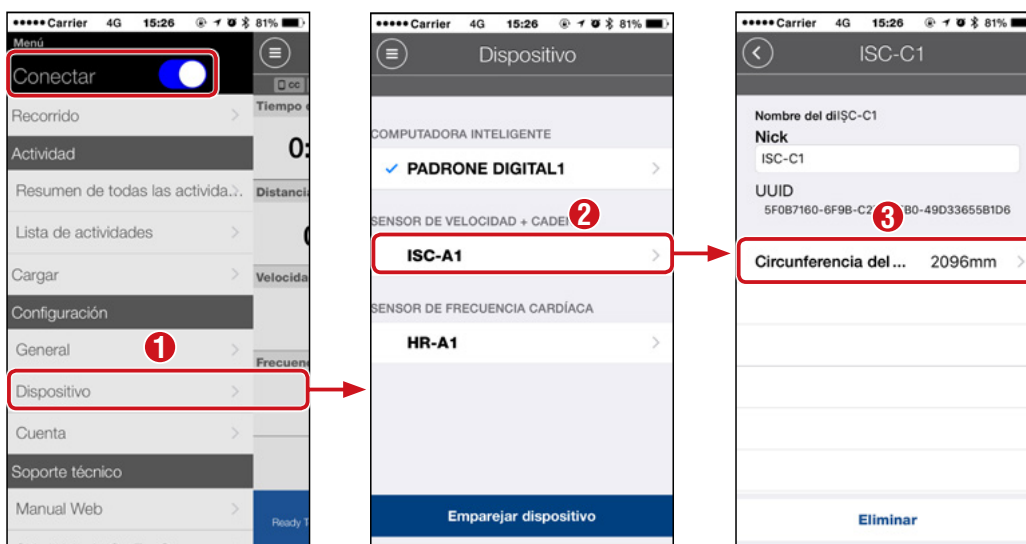

3



4

3 Pulse (Menú) en la parte superior izquierda de la pantalla y establezca [Conectar] en DESACTIVADO.

Su PADRONE DIGITAL se desconectará del smartphone y cambiará a la pantalla de medición en la que se han aplicado los detalles de configuración.



5

10/10

Apéndice

⚠ Advertencia!!! / Precaución!

⚠ Advertencia!!!:

- No se concentre en la PADRONE DIGITAL mientras pedalea. Conduzca con precaución.
- Instale el imán, el sensor y la abrazadera de forma que queden bien ajustados. Revíselos periódicamente.
- En caso de ingestión accidental en menores, consulte un médico inmediatamente.

⚠ Precaución!:

- Evite exponer la PADRONE DIGITAL a la luz directa del sol durante periodos prolongados.
- No desmonte la PADRONE DIGITAL.
- No deje caer la PADRONE DIGITAL. Esto podría ocasionar un malfuncionamiento.
- Cuando utilice el computador instalado en el soporte, cambie **MODE** presionando los tres puntos situados debajo de la pantalla.
Si pulsa con fuerza en otras áreas del computador puede funcionar mal o resultar dañado.
- Asegúrese de apretar el disco del soporte FlexTight™ a mano. Si se aprieta mucho con una herramienta o similar, la rosca del tornillo puede resultar dañada.
- Cuando limpie la PADRONE DIGITAL y los accesorios no use disolvente, benceno ni alcohol.
- Hay riesgo de explosión si la batería se reemplaza por otra de tipo incorrecto.  Deshágase de las baterías usadas según las regulaciones locales.
- La pantalla LCD podría verse distorsionada al mirarla a través de lentes de sol.

Bluetooth® Smart

Se producen interferencias en los siguientes lugares y/o entornos, lo que puede provocar una medición incorrecta.

- Cerca de televisores, equipos informáticos, radios, motores o dentro de vehículos o trenes.
- Cerca de pasos a nivel, a lo largo de vías de ferrocarril, alrededor de estaciones de transmisión de televisión y bases de radar, etc.
- Cuando se utiliza conjuntamente con otros dispositivos inalámbricos (incluidos otros productos Bluetooth®) o algunas luces de batería determinadas.

CC-PA400B Banda de frecuencia: 2,4 GHz Potencia radiada: -5,7 dBm (0,269 mW) a EIPR

ISC-12 Banda de frecuencia: 2,4 GHz Potencia radiada: -9,24 dBm

HR-12 Banda de frecuencia: 2,4 GHz Potencia radiada: -0,09 dBm

Por la presente, CATEYE Co., Ltd. declara que el tipo de equipo de radio CC-PA400B / ISC-12 / HR-12 se encuentra en conformidad con la Directiva 2014/53/UE. El texto completo de la declaración de conformidad de la UE se encuentra disponible en la siguiente dirección de Internet:

cateye.com/doc



1



2

Utilizar la unidad

Utilizar la aplicación



3



4



5

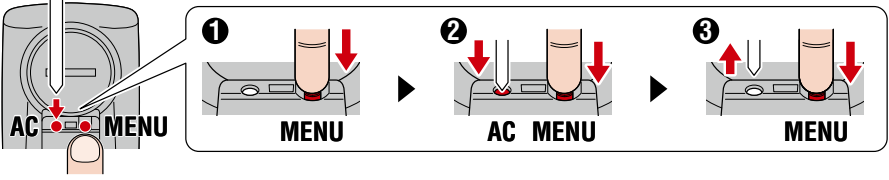
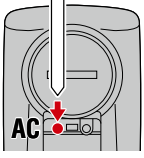

Diferencias entre dar formato y reiniciar

Acción	Descripción
Dar formato	<p>Realice esta acción cuando utilice la unidad por primera vez, cuando elimine todos los datos medidos y cuando devuelva a la configuración sus valores predeterminados.</p> <p>Uso</p> 
Reiniciar	<p>Realice esta acción cuando reemplace la pila de su PADRONE DIGITAL o cuando su visualización sea anómala. El reinicio mantiene los datos mostrados a continuación.</p> <ul style="list-style-type: none"> ● Unidad de medición ● Reloj ● Información de asociación del sensor y circunferencia del neumático ● Pantallas superior y central ● Función ● Distancia Total ● Datos de resumen que se han restablecido y guardado <p>Uso</p> 

Mantenimiento

Si su PADRONE DIGITAL o los accesorios ensucian, limpie los con un paño blando humedecido con jabón suave.



Utilizar la unidad
Utilizar la aplicación



Cambiar la batería

● PADRONE DIGITAL

Cuando  (ícono de la batería) se ilumine, reemplace la batería. Instale una nueva batería de litio (CR2032) con el lado (+) orientado hacia arriba.

* Después de cambiar la batería, presione siempre solo el botón **AC** para reiniciar la unidad. El valor de distancia total y los valores de configuración se mantendrán.

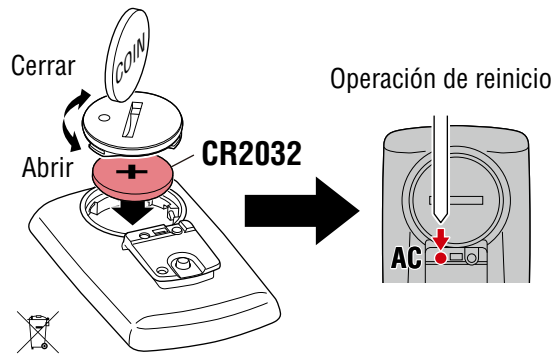

● Sensor de velocidad y cadencia (ISC-12)

Si la pantalla de velocidad o cadencia actual de su PADRONE DIGITAL comienza a parpadear, significa que es necesario reemplazar la pila. Instale una nueva pila de litio (CR2032) con el lado (+) visible y, a continuación, cierre la tapa de la pila de forma segura.

* Después de cambiar la pila, presione siempre el botón **RESET (RESTABLECER)** situado en la parte trasera de la unidad y ajuste la posición del sensor respecto al imán según las instrucciones de la sección [“Instalar el sensor de velocidad y cadencia \(ISC-12\)” \(Página 5\)](#)

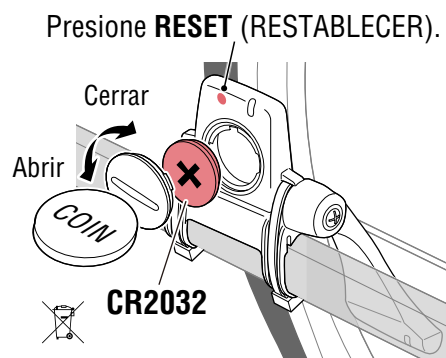

● Sensor de ritmo cardíaco (HR-12) Opcional

Si la pantalla de frecuencia cardíaca de su PADRONE DIGITAL comienza a parpadear, significa que es necesario reemplazar la pila. Instale una nueva pila de litio (CR2032) con el lado (+) visible y, a continuación, cierre la tapa de la pila de forma segura.

* Después de reemplazar la pila, presione siempre el botón **RESET (RESTABLECER)**.

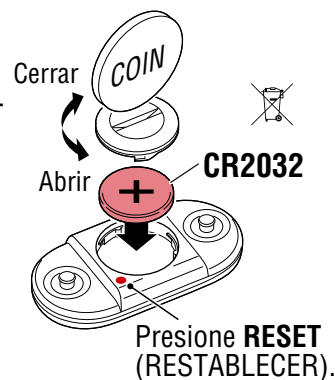

Utilizar la unidad
Utilizar la aplicación



* Para obtener explicaciones detalladas sobre cómo utilizarlos sensores de CATEYE, como la instalación o asociación, consulte el [Manual en línea del sensor](#) (en nuestro sitio web) o el [Manual de inicio rápido](#) (formato PDF o aplicación para smartphone).

Solucionar problemas

La medición no funciona

Su PADRONE DIGITAL no cambia a la pantalla de mediciones. ¿Qué debo hacer?

- ¿Parpadea  en su PADRONE DIGITAL?

Su PADRONE DIGITAL está conectado a un smartphone.

Establezca [Conectar] en DESACTIVADO en  (Menú) en el smartphone (Cateye Cycling™) o cierre Cateye Cycling™.

¿Por qué la señal del sensor no se recibe?

- Si utiliza un smartphone (Cateye Cycling™), ¿está la opción [Conectar] establecida en ACTIVADO en  (Menú)?

Establezca [Conectar] en DESACTIVADO o cierre Cateye Cycling™.

- ¿Está utilizando otra aplicación de smartphone que se conecte al sensor Bluetooth®?

El sensor Bluetooth® puede estar conectado al smartphone.

Los sensores Bluetooth® solamente se pueden conectar a un solo dispositivo en cada momento. Deje de utilizar todas las demás aplicaciones o cambie la configuración de la aplicación de forma que no se conecte a los sensores Bluetooth®.

- Desactive la funcionalidad Bluetooth® en el smartphone, ya que el sensor puede estar conectado a dicho teléfono.

Asegúrese de que el sensor está conectado.

Es recomendable que la funcionalidad Bluetooth® esté desactivada en el smartphone cuando el sensor se desconecte fácilmente.

- ¿Está utilizando también otros dispositivos inalámbricos simultáneamente (incluidos otros productos Bluetooth®)?

Deje de utilizar los dispositivos simultáneamente y confirme que la conexión está restaurada.

- Presione el botón **RESET** (RESTABLECER) en el sensor que no se pueda conectar.

Asegúrese de que el sensor está conectado.



1



2

Utilizar la unidad

Utilizar la aplicación



3



4



5



Solucionar problemas

La medición no funciona

¿Por qué la señal del sensor no se recibe? (Continuación)

- ¿Está el sensor asociado con la unidad?

El sensor se debe asociar con su PADRONE DIGITAL. Realice la asociación desde su PADRONE DIGITAL o con un smartphone (Cateye Cycling™).

- PADRONE DIGITAL: [“Asociación” \(Página 25\)](#)
- Smartphone: [“Agregar un sensor nuevo” \(Página 38\)](#)

⚠ Precaución!

Asociación de un sensor comercial y su PADRONE DIGITAL:

Si utiliza un sensor comercial con un iPhone, retroceda a  (Menú), establezca la opción [Conectar] en DESACTIVADO y realice la asociación con su PADRONE DIGITAL. [“Asociación” \(Página 25\)](#)

* Cuando utiliza un iPhone, no puede sincronizar la configuración de los sensores comerciales con su PADRONE DIGITAL.

- ¿Está la pila de su PADRONE DIGITAL o del sensor agotada?

* El rendimiento de la pila disminuye en invierno.

Cambie las pilas por otras nuevas tal y como se describe en la sección [“Cambiar la batería” \(Página 43\)](#).

Si las señales del sensor de velocidad o del sensor de cadencia no se reciben

- ¿Es la distancia de separación entre la zona del sensor y el imán demasiado grande? (La distancia de separación debe ser de 3 mm.)
- ¿Atraviesa el imán la zona del sensor correctamente?

Ajuste la posición del imán y/o del sensor de velocidad.

Si las señales de frecuencia cardíaca no se reciben (Opcional)

- La almohadilla del electrodo puede estar desplazada de su posición.

Compruebe que la almohadilla del electrodo sigue estando en contacto directo con el cuerpo.

- Su piel puede estar seca.

Humedezca la almohadilla de electrodo un poco.

- La almohadilla del electrodo puede haberse deteriorado o dañado debido al uso prolongado.

Si este es el caso, cambie el cinturón por uno nuevo.



1



2

Utilizar la unidad

Utilizar la aplicación



3



4



5



Solucionar problemas

Visualización anómala

La pantalla permanece en blanco cuando se presiona el botón.

Cambie la pila de su PADRONE DIGITAL tal y como se describe en la sección [“Cambiar la batería” \(Página 43\)](#).

Aparecen datos incorrectos.

Presione solamente el botón **CA** situado en la parte posterior de su PADRONE DIGITAL para reiniciarlo. Los valores de configuración se conservarán.

¿Por qué parpadean los valores de medición?

Si utiliza un sensor de Cateye, los valores de medición comienzan a parpadear para indicar que el período de servicio de la pila se está agotando en el sensor correspondiente.

Consulte la sección [“Cambiar la batería” \(Página 43\)](#) para cambiar la pila del sensor correspondiente.



1



2

Utilizar la unidad

Utilizar la aplicación

Errores al utilizar Cateye Cycling™ (smartphone)

No puede conectar un PADRONE DIGITAL con un smartphone (Cateye Cycling™)

Reinicie el Cateye Cycling™.
Si esto no resuelve el problema, reinicie el smartphone.



3

(botón de importación) para importar datos de resumen que no se muestran en la Lista de actividades

- ¿Ha restablecido el PADRONE DIGITAL?

Para importar los datos de resumen utilizando Cateye Cycling™, PADRONE DIGITAL se debe restablecer (**MODE** presionado durante más de 2 segundos en cualquier otra pantalla diferente a la **Dst2**).

- Si PADRONE DIGITAL se restableció pero  (botón de importación) no se muestra:

Las mediciones para viajes de 0,1 km o menos no se graban como datos de resumen.



4

No se pueden cargar datos

- ¿Ha configurado la cuenta para cada sitio de servicio?

En  (Menú) de la aplicación del smartphone (Cateye Cycling™), pulse [Account] (Cuenta) y especifique la información de cuenta de cada sitio.



5



Especificaciones principales

Batería / Duración de la batería	PADRONE DIGITAL	Batería de litio (CR2032) x1 / Aprox. 4 meses
	Sensor de velocidad y cadencia (ISC-12)	Batería de litio (CR2032) x1 / Aprox. 5 meses
	Sensor de ritmo cardíaco (HR-12) Opcional	Batería de litio (CR2032) x1 / Aprox. 5 meses
Sistema de control	Microcomputador de 4 bit y un chip (Oscilador de cristal)	
Sistema de pantalla	Pantalla de cristal líquido	
Sensor	Sensor sin contacto magnético	
Transmisión de señal	Bluetooth® Smart	
Distancia de transmisión	Aprox. 30 m (el alcance variará en función de las condiciones ambientales y el entorno.)	
Intervalo de circunferencia del neumático	0100 mm – 3999 mm (Valor inicial: 2096 mm)	
Temperaturas para su uso	0 °C – 40 °C (Este producto no funcionará correctamente si se excede el baremo de temperatura de operación. Una respuesta lenta o LCD en negro podría suceder si existen temperaturas más bajas o más altas respectivamente.)	
Dimensión / peso	PADRONE DIGITAL	67,5 x 43 x 15,6 mm / 30 g
	Sensor de velocidad y cadencia (ISC-12)	70,4 x 86,3 x 23,5 mm (Con el brazo apuntando hacia abajo, con tacos de goma no incluidos) / 19,2 g
	Sensor de ritmo cardíaco (HR-12) Opcional	31 x 62,5 x 11,8 mm (Cinta de FC no incluida) / 17,3 g

* El diseño y las especificaciones están sujetos a modificaciones sin previo aviso.

Accesorios estándar

1600280N

Abrazadera del soporte

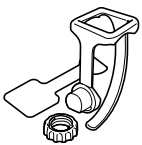

1603970

Sensor de velocidad y cadencia (ISC-12)

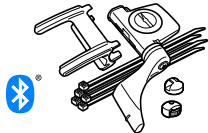

1602193

Soporte



1699691N

Imán de la rueda



1699766

Imán de cadencia

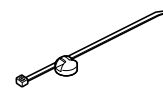

1665150

Batería de Litio (CR2032)



Accesorios opcionales

1604110

Soporte frontal 2 (OF-200)

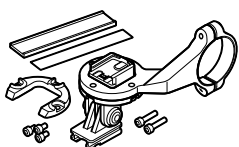

1604100

Soporte frontal (OF-100)



1603892

Kit de soporte plano



1603980

Sensor de ritmo cardíaco (HR-12)

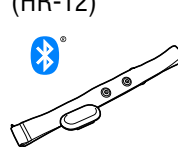

1603595

Correa RC

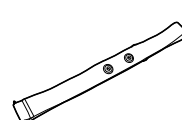

1

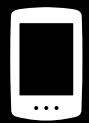

2

Utilizar la unidad

Utilizar la aplicación



3



4



5

Garantía limitada

2 años para la : PADRONE DIGITAL y sensores incluidos (ISC-12) (Accesorios y consumo de la batería excluidos)

En caso de problemas durante su uso normal, la pieza del computador será reparada o sustituida sin costo alguno. El servicio debe ser realizado por CatEye Co., Ltd. Para enviar el producto, empaquételo cuidadosamente y no olvide incluir el certificado de garantía con las instrucciones de reparación. En el certificado de garantía deberá constar su nombre y dirección completa. Los gastos de seguro, manipulación y transporte corren a cargo de quien solicite dicho servicio.

CATEYE CO., LTD.

2-8-25, Kuwazu, Higashi Sumiyoshi-ku, Osaka 546-0041 Japan

Attn: CATEYE Customer Service

Phone : (06)6719-6863

Fax : (06)6719-6033

E-mail : support@cateye.co.jp

URL : <http://www.cateye.com>



1



2

Utilizar la unidad

Utilizar la aplicación



3



4



5

