



CATEYE PADRONE DIGITAL



CYCLOCOMPUTER
CC-PA400B



- 取扱説明書は予告なく変更することがあります。
- ホームページに動画を交えて詳しく解説したクイックスタートマニュアルを用意していますのでご活用ください。

<https://www.cateye.com/instruction/?id=CC-PA400B>



Bluetooth® のワードマークおよびロゴは、Bluetooth SIG, Inc. が所有する登録商標であり、株式会社キャットアイはこれらのマークをライセンスに基づいて使用しています。その他の商標および商号は、それぞれの所有者に帰属します。

表紙、
はじめに

表紙、
はじめに

自転車への取付け



パドローネデジタルの
セットアップ



- ▶パドローネデジタル本体で
- ▶スマートフォンで

本体で
アプリを使って

計測する



設定を変更する



スマートフォン
(Cateye Cycling™)
でできること



警告・注意
製品保証など

その他

はじめに

パドローネデジタルは、Bluetooth SMART センサーを使用するサイクロコンピュータです。付属センサーのほか、オプションまたは他社製センサーを接続して使用できます。

自転車への取付け

- [ブラケットの取付け \(3 ページ\)](#)
- [スピード/ケイデンスセンサーの取付け \(ISC-12\) \(5 ページ\)](#)
- [心拍センサーの装着 \(HR-12\) オプション \(9 ページ\)](#)

※ CATEYE 製センサーの取付け・ペアリングなどは、「[センサーオンラインマニュアル](#)」(Web サイト) や [クイックスタートマニュアル](#) (PDF・スマートフォンアプリ) で詳しく説明しています。

パドローネデジタルのセットアップ

はじめて使用するときは、パドローネデジタル本体またはスマートフォン (Cateye Cycling™) で初期設定を行います。

お持ちの機器に応じた方法でパドローネデジタルをセットアップし、必要に応じてパドローネデジタルの計測画面表示や積算距離値を変更してください。

※ スマートフォンをお持ちの場合は、スマートフォンアプリ「Cateye Cycling™」(無料) を使用してパドローネデジタルのセットアップを簡単に行えます。

- スマートフォンをお持ちでない場合
 1. [パドローネデジタル本体でのセットアップ \(11 ページ\)](#)
 2. [設定を変更する \(22 ページ\)](#)
- スマートフォンをお持ちの場合
 1. [スマートフォン \(Cateye Cycling™\) でのセットアップ \(15 ページ\)](#)
 2. [スマートフォンでできること \(31 ページ\)](#)



本体で

アプリを使って



その他

自転車への取付け

ブラケットの取付け

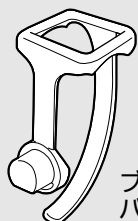

ブラケット
バンド



ブラケット



ブラケット
ゴムパッド



ダイヤル

ブラケットはステム・ハンドルバーどちらでも取付けることができます。

1 ブラケットの取付け

●ステムに取付ける場合

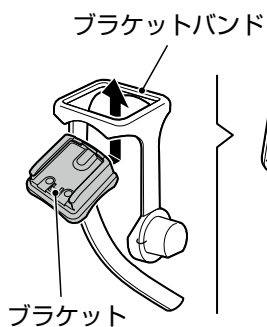
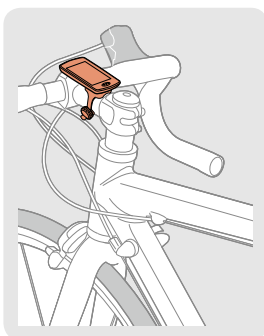

ブラケット



ブラケット
ゴムパッド

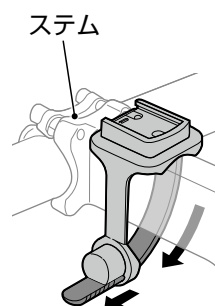

ステム

●ハンドルバーに取付ける場合

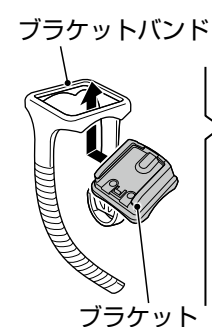
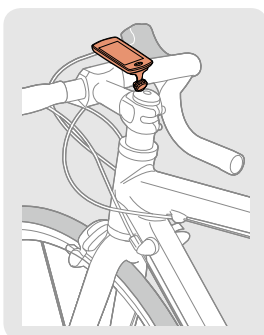

ブラケット



ブラケット
ゴムパッド

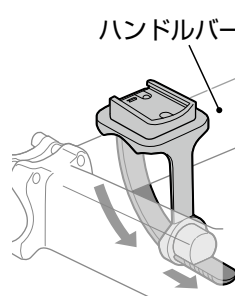

ハンドルバー

取付け後のバンド処理

△注意

ブラケットバンドは切口中でケガをしないように処理してください。



ダイヤル

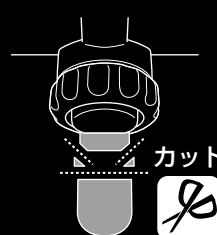

カット



1
1/8



2

本体で
アプリを使って



3



4



5

その他

ブラケットの取付け

2 パドローネデジタルの着脱

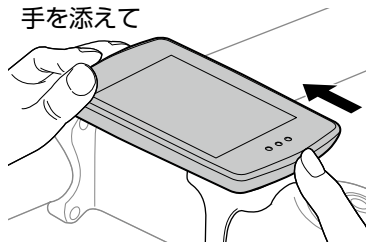
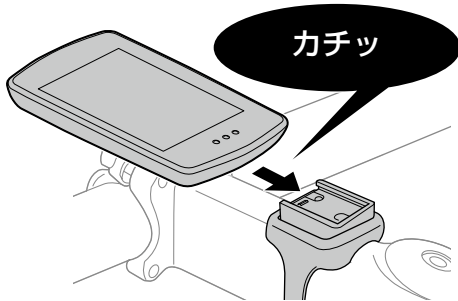

手を添えて

前方を浮かせるように押し出す



1
2/8



2

本体で

アプリを使って



3



4



5

その他

スピード/ケイデンスセンサーの取付け (ISC-12)



センサーはチェーンステーの上側・下側どちらでも取付けることができます。

●チェーンステー上側に取付けた場合

●チェーンステー下側に取付けた場合

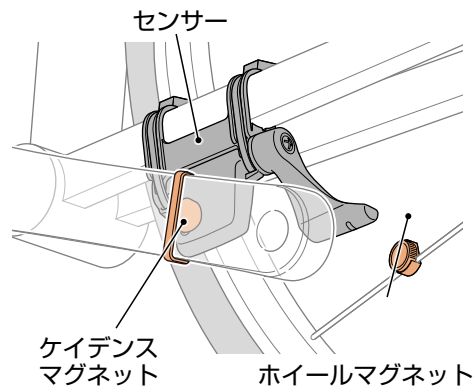
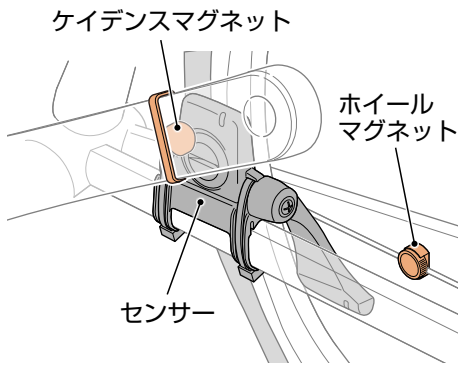

注意 チェーンステー下側の取付けは、上側の取付けと比べセンサーとマグネット間の調整範囲が狭くなります。

※ スチールシャフトのペダルを使用している場合、ケイデンスマグネットはペダルシャフトに磁力で固定できます。

※ CATEYE 製センサーの取付け・ペアリングなどは、「[センサーオンラインマニュアル](#)」(Web サイト) や [クイックスタートマニュアル](#) (PDF・スマートフォンアプリ) で詳しく説明しています。

※ 以降の取付手順は、チェーンステー上側の取付けを例に説明しています。

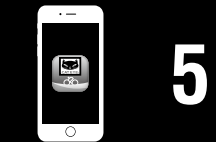

その他

スピード/ケイデンスセンサーの取付け (ISC-12)

1 センサーを左チェーンステアに仮止めします。

- (1) プラスドライバーでセンサーのセンサーネジを緩め、センサーアームが動くことを確認します。

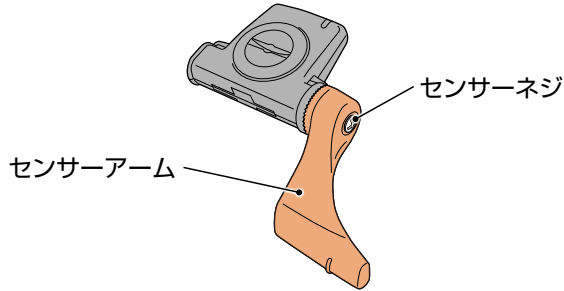

- (2) センサーにセンサーゴムパッドを取付けます。

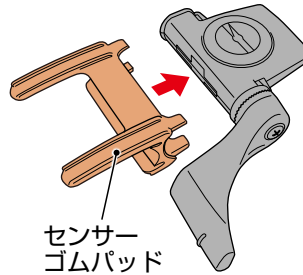

- (3) 図を参考に左チェーンステアにナイロントイで仮止めします。

⚠注意 ナイロントイは完全に締付けしないでください。一旦締付けると引抜くことはできません。

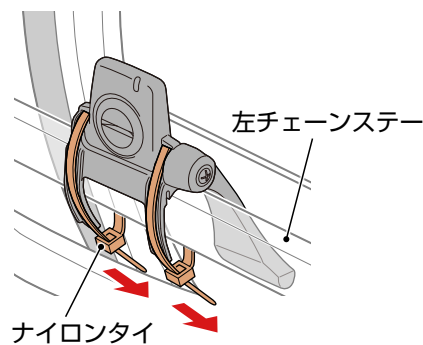

本体で
アプリを使って



その他

スピード/ケイデンスセンサーの取付け (ISC-12)

2 マグネットを仮止めします。

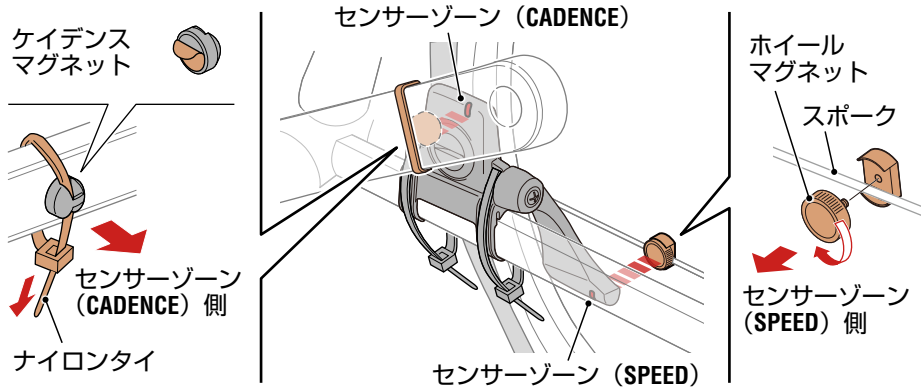

(1) センサーゾーン (CADENCE) に対面するようにクランク内側にケイデンスマグネットをナイロンタイで仮止めします。

※ スチールシャフトのペダルを使用している場合、ケイデンスマグネットはペダルシャフトに磁力で固定できます。この場合はマグネットの粘着テープを除去してください。

(2) センサーアームを回転させ、センサーゾーン (SPEED) に対面する位置のスポークにホイールマグネットを仮止めします。

※ センサーが両方のマグネット (スピード/ケイデンス) との位置関係を確保できない場合は、センサーとマグネットの位置を前後に移動して各センサーゾーンにマグネットが対面するように調整します。



本体で

アプリを使って



その他

スピード/ケイデンスセンサーの取付け (ISC-12)

3 センサーゾーンとマグネットの間隔を調整します。

- (1) ケイデンスマグネットとセンサーゾーン (CADENCE) の間隔が約 3 mm になるようにセンサーを傾け、ナイロンタイでしっかりと固定します。

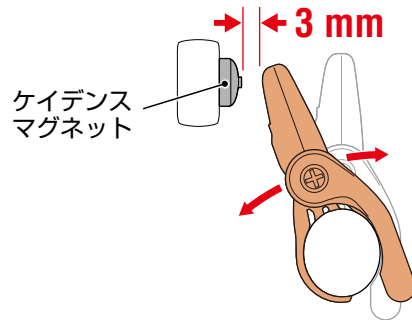

- (2) ホイールマグネットとセンサーゾーン (SPEED) の間隔が約 3 mm になるようにセンサーアームを回転して調整し、センサーネジをしっかりと締付けて固定します。

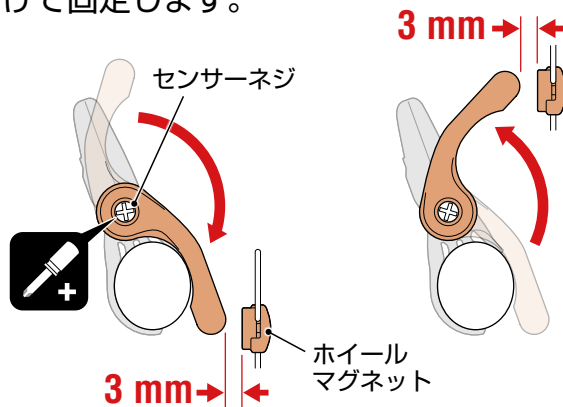

4 各部を固定します。

センサーのナイロンタイ・センサーネジ・ホイールマグネット・ケイデンスマグネットが動かないようにしっかりと締付け、緩みがないことを確認します。

はみ出したナイロンタイはカットします。



1
6/8



2

本体で
アプリを使って



3



4



5

その他

心拍センサーの装着 (HR-12) オプション

心拍計測は胸部に心拍センサーを装着して行います。

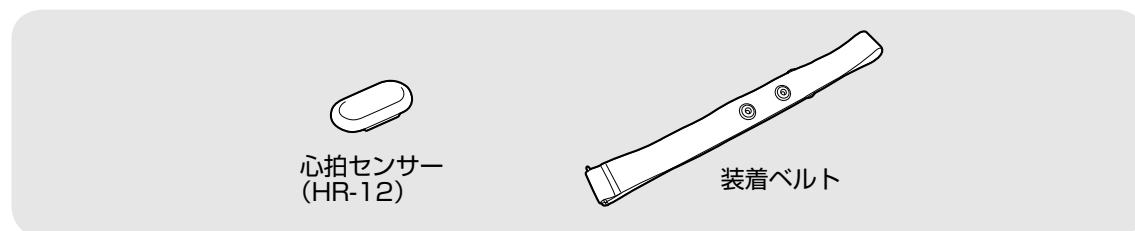

心拍センサーを装着する前に

警告 ペースメーカーをご利用の方は、絶対にこの製品をお使いにならないでください。

- 計測ミスをなくすため、電極パッドに水または心電計用の電解質クリームを塗ることをお勧めします。
- 皮膚の弱い方は、薄いシャツの上から電極パッドを水で濡らして装着してください。
- 胸毛が計測を妨害することもあります。

※ CATEYE 製センサーの取付け・ペアリングなどは、「[センサーオンラインマニュアル](#)」(Web サイト) や [クイックスタートマニュアル](#) (PDF・スマートフォンアプリ) で詳しく説明しています。

1 装着ベルトに心拍センサーを取付けます。 「パチン」と音がするまで押し込んでください。

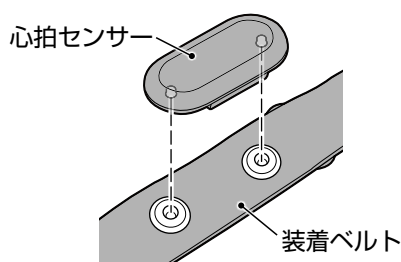

その他

2 装着ベルトのフックをもう一方のベルト先端に引っ掛けて装着します。

装着ベルトを体に巻付け、胸回り（アンダーバスト）に合わせて装着ベルトの長さを調整します。きつく締めすぎると計測中、苦痛を感じることがあります。

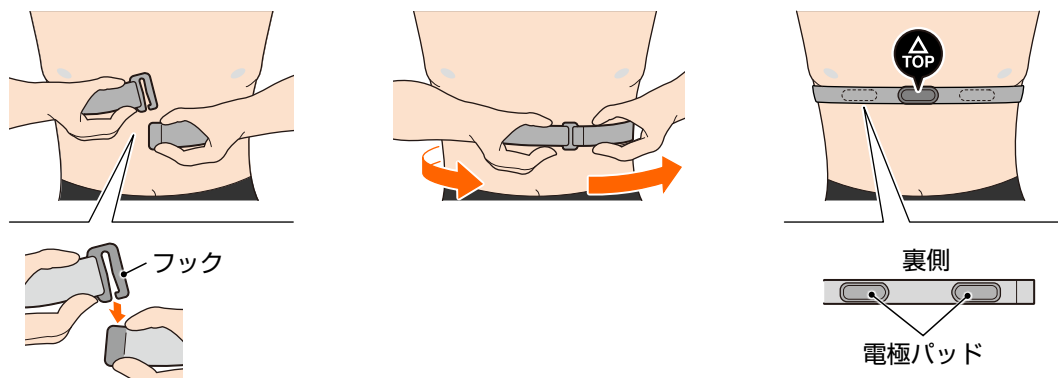

※ 心拍センサーは TOP が上を向くように装着してください。

※ 必ず、電極パッドが身体に密着するようにしてください。

※ 皮膚が乾燥している場合、またはシャツの上から装着した場合、計測ミスが起こることがあります。このような場合は、電極パッドを水で濡らしてご利用ください。



1
8/8



2

本体で

アプリを使って



3



4



5

その他

パドローネデジタルのセットアップ

パドローネデジタル本体でのセットアップ

※ セットアップの前にパドローネデジタルのボタン位置を確認ください。

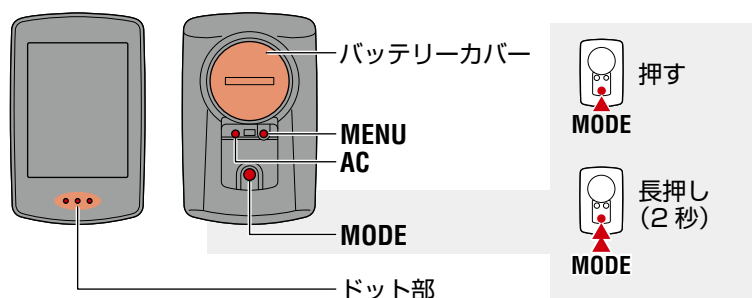

1 フォーマット（初期化）します。

パドローネデジタル裏面の **MENU** を押しながら **AC** ボタンを押します。

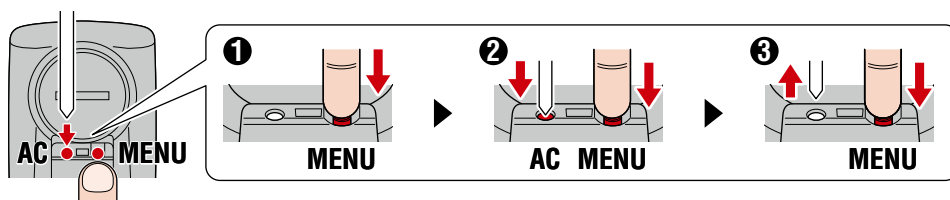

画面の全点灯後、スマホサーチ画面が表示されます。

※ すべてのデータが消去され、工場出荷状態に戻ります。

※ スマホサーチ画面が表示されない場合は、フォーマットできていません。再度試してください。

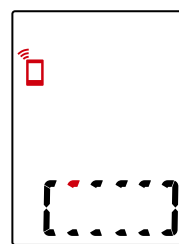

2 計測単位を選択します。

MODE を押して「km/h」または「mph」を選択してください。

選択後は **MENU** を押して次の手順へ進みます。

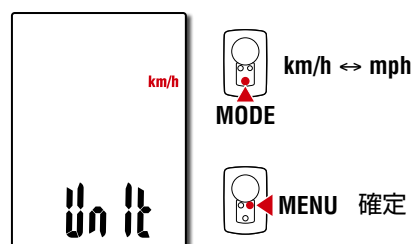

パドローネデジタル本体でのセットアップ

3 センサーをペアリングします。

- △注意**
- パドローネデジタルの使用には、Bluetooth SMART 規格に対応したセンサーとのペアリングが必要です。
 - ペアリングは、レース会場など複数の使用者がいる場所では避けてください。他の機器とペアリングされる恐れがあります。

ペアリング待機画面に切替り Pr が点滅します。
下表の方法でセンサー信号を発信させてください。

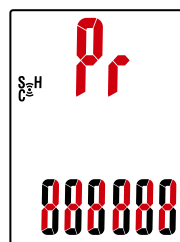

キャットアイセンサーの種類	センサー信号の発信方法	画面
スピード/ケイデンスセンサー	マグネットをセンサーゾーンに数回近づける。(間隔 3 mm 以内)	ISC
心拍センサー (オプション)	両方の電極パッドを親指でこする。	Hr

※ スピード/ケイデンスセンサー・心拍センサーは RESET ボタンを押してセンサー信号を発信することもできます。

ペアリングが完了すると画面上段にセンサー名が表示されます。

※ パドローネデジタルでペアリングしたセンサーにはセンサー名の後に **C** が表示されます。

4 複数のセンサーをペアリングする場合は、MODE を長押ししてペアリング待機画面に戻ります。

手順 3 を繰り返し、使用するセンサーをすべてペアリングしてください。
センサーのペアリングが完了したら **MENU** を押して次の手順へ進みます。

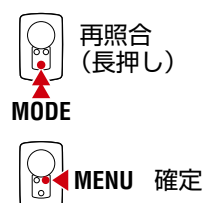

1



2
本体
2/4



3



4



5

その他

パドローネデジタル本体でのセットアップ

5 タイヤ周長を入力します。

センサー装着側のタイヤ周長（タイヤの外周の長さ）を mm 単位で入力します。
(100 - 3999 mm)

※ [「タイヤ周長について」](#) (14 ページ) を参照

※ パドローネデジタル本体のセットアップではスピード計測可能なセンサーは同じタイヤ周長値に設定されます。

センサー毎にタイヤ周長を変更する場合は、セットアップ完了後にメニュー画面 [「タイヤ周長設定」](#) (24 ページ) をご覧ください。

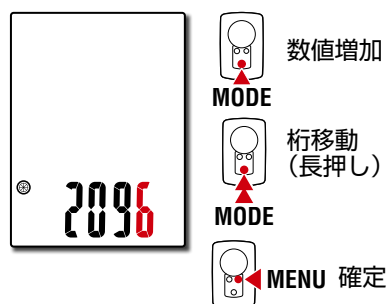

入力後は **MENU** を押して次の手順へ進みます。

6 時刻を合わせます。

MODE を長押しするごとに「表示時間」→「時」→「分」の設定に切替ります。

※ 12h 選択時は **MODE** を押して A (午前)・P (午後) を選択します。

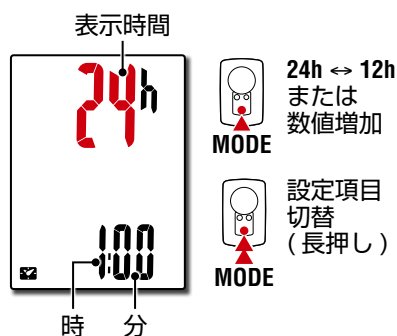
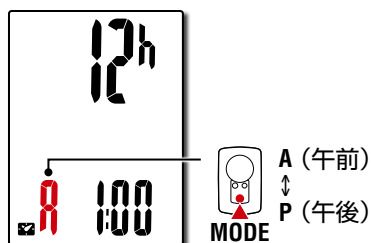

7 MENU を押して設定を完了します。

セットアップが完了して計測画面に切替ります。
計測方法については [「計測する」](#) (19 ページ) をご覧ください。



パドローネデジタル本体でのセットアップ

タイヤ周長について

タイヤ周長の求め方には、以下の2つの方法があります。

- **タイヤ周長 (L) を実測して求める**

タイヤの空気圧を適正にし、体重をかけた状態で、バルブなどの目印になるものを基準にしてタイヤを1回転させ、その長さを測ります。

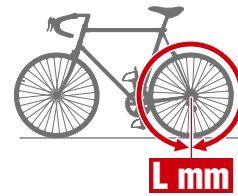

- **タイヤ周長ガイド**

※ ETRTO やタイヤサイズはタイヤの側面に記載されています。

ETRTO	タイヤサイズ	L (mm)
47-203	12x1.75	935
54-203	12x1.95	940
40-254	14x1.50	1020
47-254	14x1.75	1055
40-305	16x1.50	1185
47-305	16x1.75	1195
54-305	16x2.00	1245
28-349	16x1-1/8	1290
37-349	16x1-3/8	1300
32-369	17x1-1/4 (369)	1340
40-355	18x1.50	1340
47-355	18x1.75	1350
32-406	20x1.25	1450
35-406	20x1.35	1460
40-406	20x1.50	1490
47-406	20x1.75	1515
50-406	20x1.95	1565
28-451	20x1-1/8	1545
37-451	20x1-3/8	1615
37-501	22x1-3/8	1770
40-501	22x1-1/2	1785
47-507	24x1.75	1890
50-507	24x2.00	1925
54-507	24x2.125	1965
25-520	24x1(520)	1753
	24x3/4 Tubular	1785
28-540	24x1-1/8	1795
32-540	24x1-1/4	1905
25-559	26x1(559)	1913
32-559	26x1.25	1950
37-559	26x1.40	2005
40-559	26x1.50	2010
47-559	26x1.75	2023
50-559	26x1.95	2050
54-559	26x2.10	2068
57-559	26x2.125	2070
58-559	26x2.35	2083

ETRTO	タイヤサイズ	L (mm)
75-559	26x3.00	2170
28-590	26x1-1/8	1970
37-590	26x1-3/8	2068
37-584	26x1-1/2	2100
	650C Tubular 26x7/8	1920
20-571	650x20C	1938
23-571	650x23C	1944
25-571	650x25C 26x1(571)	1952
40-590	650x38A	2125
40-584	650x38B	2105
25-630	27x1(630)	2145
28-630	27x1-1/8	2155
32-630	27x1-1/4	2161
37-630	27x1-3/8	2169
40-584	27.5x1.50	2079
50-584	27.5x1.95	2090
54-584	27.5x2.1	2148
57-584	27.5x2.25	2182
18-622	700x18C	2070
19-622	700x19C	2080
20-622	700x20C	2086
23-622	700x23C	2096
25-622	700x25C	2105
28-622	700x28C	2136
30-622	700x30C	2146
32-622	700x32C	2155
	700C Tubular	2130
35-622	700x35C	2168
38-622	700x38C	2180
40-622	700x40C	2200
42-622	700x42C	2224
44-622	700x44C	2235
45-622	700x45C	2242
47-622	700x47C	2268
54-622	29x2.1	2288
56-622	29x2.2	2298
60-622	29x2.3	2326



1



2
本体
4/4



3



4



5

その他

スマートフォン (Cateye Cycling™) でのセットアップ

セットアップには、スマートフォンアプリ「Cateye Cycling™」(無料)を使用します。

※ Cateye Cycling™の動作を推奨するスマートフォンの最新情報については、「[Cateye Cycling™ 推奨機種](#)」(Web サイト)をご覧ください。

※ セットアップの前にパドローネデジタルのボタン位置を確認ください。

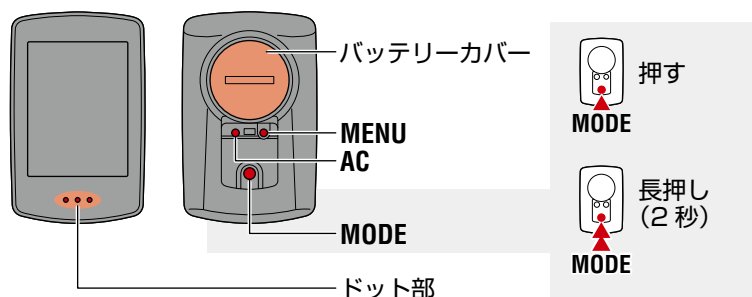

スマートフォンで

1 スマートフォンに Cateye Cycling™ をインストールします。

iPhone をご使用の方



Android スマートフォンをご使用の方



2 Cateye Cycling™ を起動します。

画面に従って GPS、Bluetooth® 機器の使用を許可してください。

※ スマートフォンの Bluetooth 設定を ON にするとデバイスの検出が始まりますが、OS では設定しません。Cateye Cycling™ に切替えてから次の手順に従ってください。



1



2
アプリ
1/4



3



4



5

その他

スマートフォン (Cateye Cycling™) でのセットアップ

パドローネデジタルで

- 3** フォーマット (初期化) します。
パドローネデジタル裏面の **MENU** を押しながら **AC** ボタンを押します。

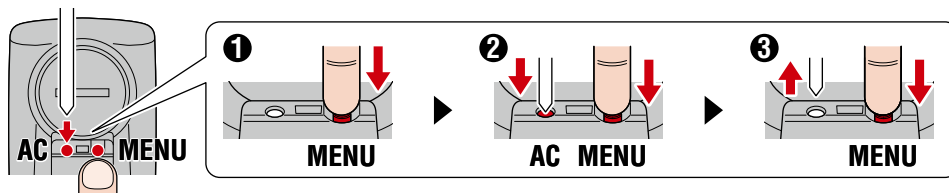

画面の全点灯後、スマホサーチ画面が表示されます。

※ すべてのデータが消去され、工場出荷状態に戻ります。

※ スマホサーチ画面が表示されない場合は、フォーマットできていません。再度試してください。

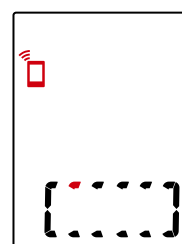

スマートフォンで

- 4** 画面左上の ☰ (メニュー) から [接続] を ON にして、[デバイス] をタップします。



スマートフォン (Cateye Cycling™) でのセットアップ

5 [ペアリング] をタップして、パドローネデジタルと Cateye Cycling™ のペアリングを開始します。

Cateye Cycling™ がパドローネデジタルを検出するとスマートフォンにメッセージが表示されます。



[ペアリング] をタップしてペアリングを完了してください。

※ スマートフォンと接続した時点でパドローネデジタルの時刻はスマートフォンに同期されます。これによりパドローネデジタル本体での時刻設定は不要です。

6 もう一度、[ペアリング] をタップして、センサーと Cateye Cycling™ のペアリングを開始します。

- ⚠注意**
- パドローネデジタルの使用には、Bluetooth SMART 規格に対応したセンサーとのペアリングが必要です。
 - ペアリングは、レース会場など複数の使用者がいる場所では避けてください。他の機器とペアリングされる恐れがあります。
 - 他社製センサーについて：
iPhone の場合、他社製センサーをペアリングする際は、このままセットアップを完了させた後、別途パドローネデジタル本体でペアリングしてください。[\[ペアリング\] \(25 ページ\)](#)
※ iPhone ではパドローネデジタルへ他社製センサー情報を転送できません。



1

2
アプリ
3/4

3



4



5

その他

スマートフォン (Cateye Cycling™) でのセットアップ

7 センサー信号を発信させます。

下表の方法でセンサー信号を発信させてください。

キャットアイセンサーの種類	センサー信号の発信方法	画面
スピード/ケイデンスセンサー	マグネットをセンサーゾーンに数回近づける。(間隔 3 mm 以内)	ISC
心拍センサー (オプション)	両方の電極パッドを親指でこする。	HR

※ スピード/ケイデンスセンサー・心拍センサーは RESET ボタンを押してセンサー信号を発信することもできます。

Cateye Cycling™ がセンサー信号を受信するとスマートフォンにメッセージを表示します。



[ペアリング] をタップすると [デバイス] に照合したセンサー名を表示し、ペアリングが完了します。

※ Cateye Cycling™ でペアリングしたセンサーにはセンサー名の後に A が表示されます。

8 複数のセンサーをペアリングする場合は、手順 6 から繰り返します。

iPhone で他社製センサーをペアリングする場合を除き、使用するセンサーはすべてペアリングしてください。

9 スピード計測可能なセンサーにタイヤ周長を設定します。
[デバイス] に表示された [センサー名] > [タイヤ周長] (タイヤの外周長) の順にタップして、タイヤ側面に記載されているタイヤサイズからタイヤ周長を選択します。

※ 初期値: 2096 mm (700x23c)

※ タイヤ周長はセンサー毎に設定が必要です。

10 必要に応じてパドローネデジタルの計測画面表示や積算距離値を変更できます。

詳しくは「[スマートフォンでできること](#)」(31 ページ) をご覧ください。

11 画面左上の (メニュー) から [接続] を OFF にします。
スマートフォンとの接続が切断して、パドローネデジタルはセットアップの内容を反映し計測画面に移行します。

1

2
アプリ
4/4

3



4



5

その他

計測する

[計測画面]

表紙、はじめに

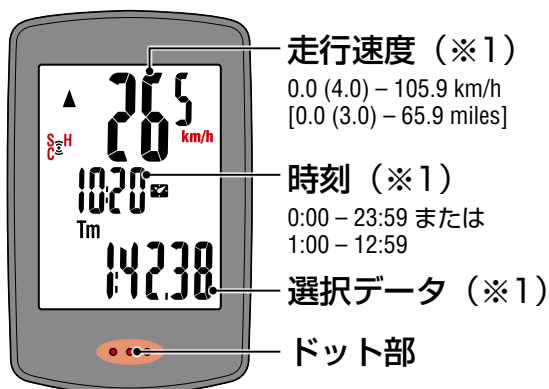

※ 1: 上段・中段表示と下段の選択データ表示はメニュー画面またはスマートフォン (Gateye Cycling™) で変更できます。

- [設定を変更する \(22 ページ\)](#)
- [スマートフォンでできること \(31 ページ\)](#)

アイコン	内容
	<p>センサー信号アイコン 各センサーの信号を受信すると点滅します。</p> <ul style="list-style-type: none"> ● S: スピード信号 ● C: ケイデンス信号 ● H: 心拍信号 (オプション)
	<p>ペースアロー 走行速度が平均より速い (▲) か遅い (▼) かを表します。</p>
	<p>メモリアラーム パドローネデジタル内のメモリ残量がなくなると点灯します。 点灯中は最も古いファイルを削除して計測します。</p>



本体で

アプリを使って

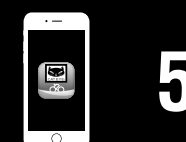

その他



計測画面で **MENU** を押すとメニュー画面に移行します。
メニュー画面では、各種設定を変更することができます。
※ スマートフォンをお使いの場合は、スマートフォン上でパドローネデジタルの各種設定を簡単に行えます。
詳しくは [「スマートフォンでできること」 \(31 ページ\)](#) をご覧ください。

選択データの切替

MODE を押すと下図の順に画面下段の選択データが切替ります。

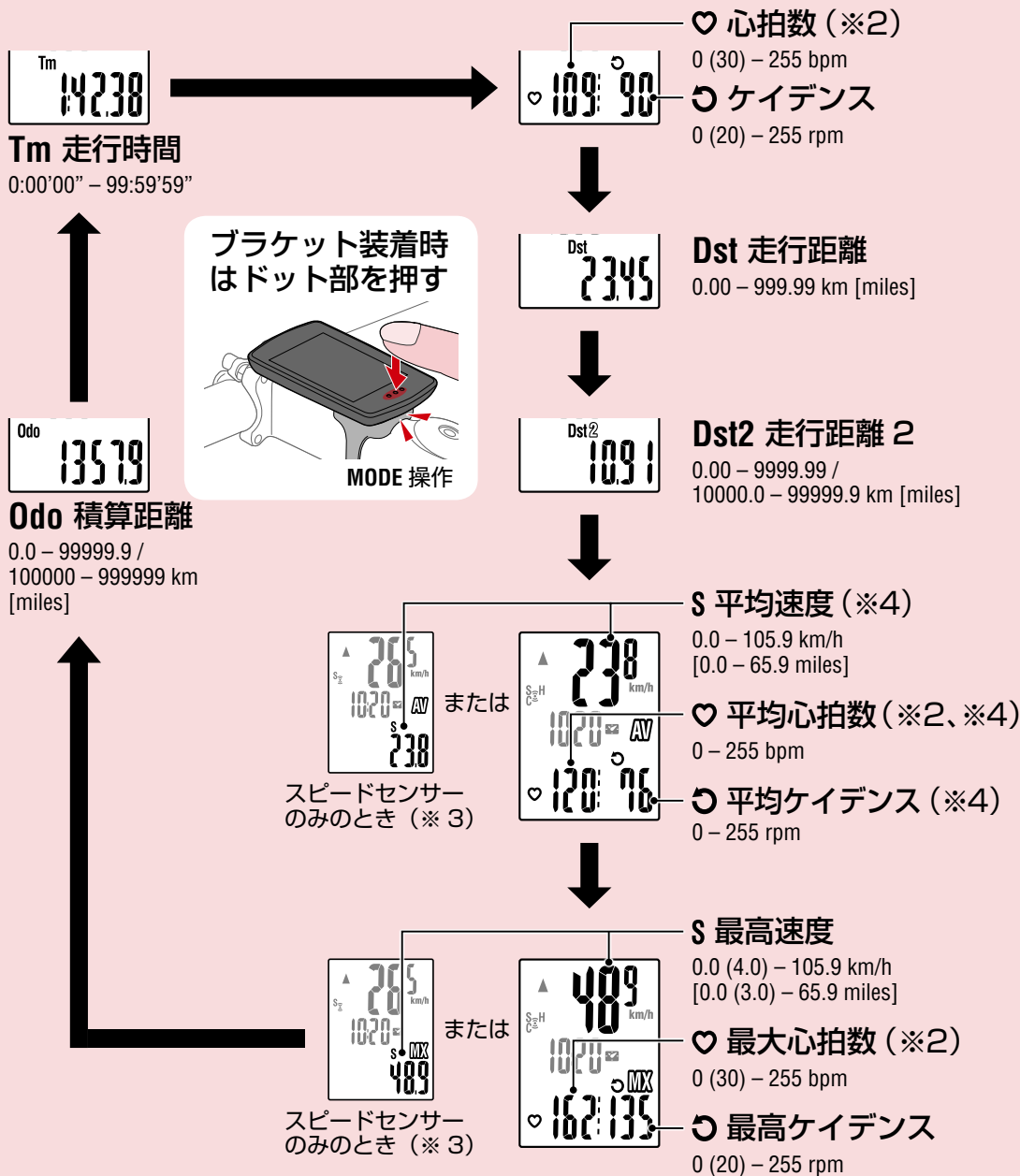

※2: 心拍数関連データは、オプションの心拍センサーをペアリングしないと表示されません。

※3: 平均値・最高値はスピードセンサーしかペアリングしていない場合、上段に走行速度、下段に平均速度または最高速度が表示されます。

※4: 各平均値は、走行時間が約 27 時間を超えると .E が表示されます。また平均速度は走行距離が 1000 km を超えた場合も同様です。

※ 速度・ケイデンス・心拍数の計測値が点滅する場合は計測センサーの電池寿命です。



本体で
アプリを使って



その他

計測のスタート/ストップ

自転車の動きに合わせて自動で計測が行なわれます。

計測中は計測単位 (km/h または mph) が点滅します。

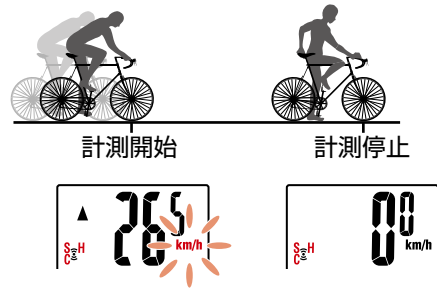

データのリセット (サマリーデータの保存)

Dst2 以外のデータを表示して、MODE を 2 秒間押すと、積算距離 (Odo)、走行距離 2 (Dst2) を除く、すべての計測データが 0 に戻ります。このとき計測結果がサマリーデータとしてパドローネデジタルの内部メモリに保存されます。

※ パドローネデジタルは最大 30 ファイルのサマリーデータを保存できます。メモリ容量がいっぱいになると画面に **M** (メモリアラーム) が点灯して、最も古いデータを上書きして、新しいサマリーデータを保存します。

※ パドローネデジタルの内部メモリはサマリーデータをスマートフォン (Cateye Cycling™) にインポートすることで空になります。

● 走行距離 2 (Dst2) のリセット

Dst2 を表示して、MODE を 2 秒間押すと、Dst2 だけが 0 に戻ります。

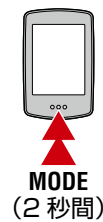

本体で
アプリを使って



節電機能

約 10 分間信号が入らないと時刻表示だけの節電画面になります。

MODE を押すかセンサー信号が入ると計測画面に戻ります。

※ 節電画面からさらに 1 時間放置すると計測単位だけの表示になります。

この状態からは MODE を押すことで計測画面に戻ります。

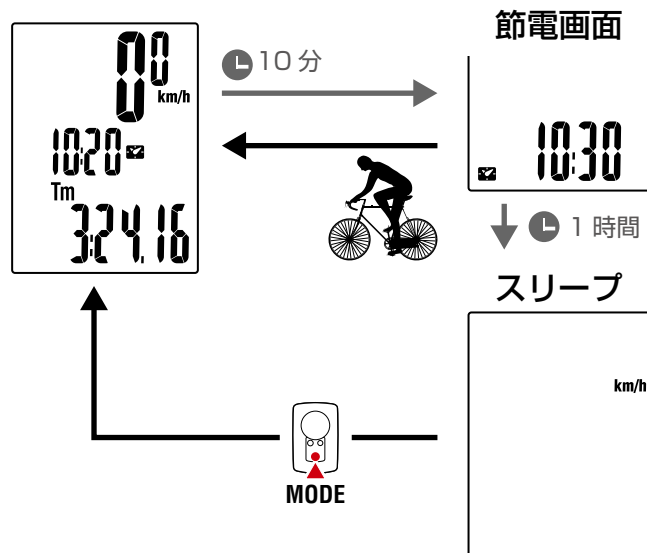

その他

設定を変更する

[メニュー画面]

表紙、
はじめに

計測画面で **MENU** を押すとメニュー画面に移行します。

メニュー画面では、各種設定を変更することができます。

※ 設定変更後は、必ず **MENU** を押して変更内容を確定してください。

※ メニュー画面で 1 分間放置すると計測画面に戻ります。

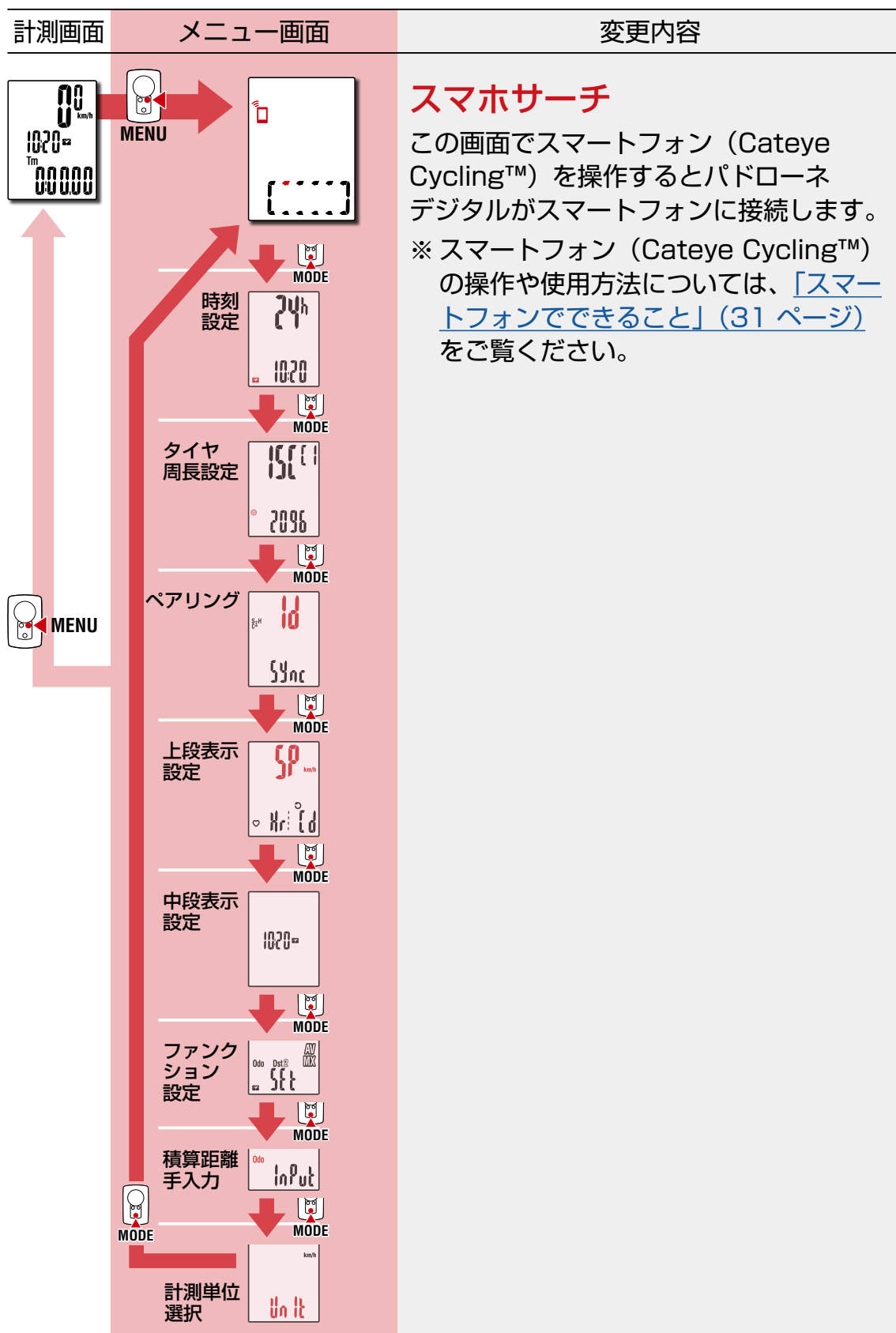

本体で
アプリを使って



その他

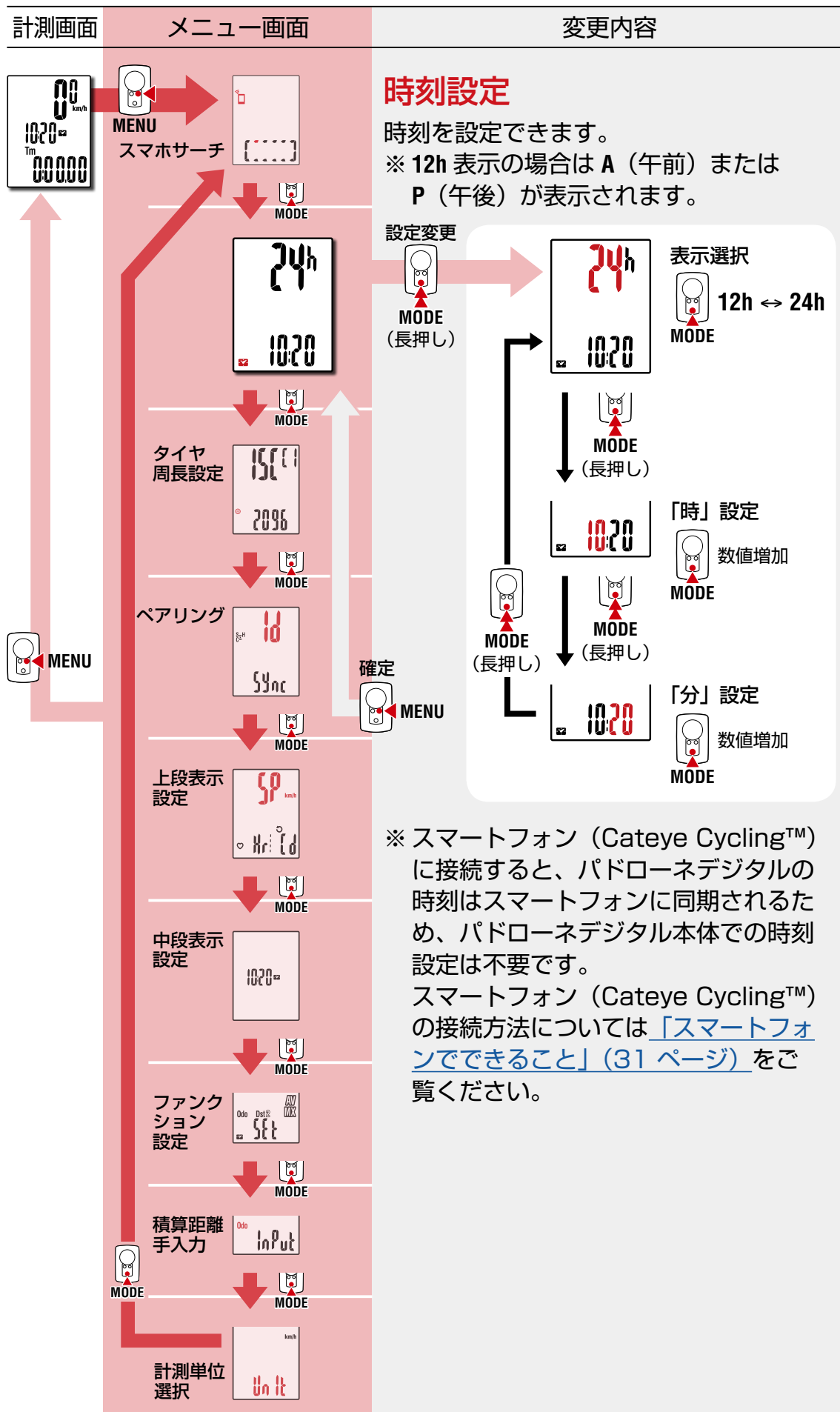

本体で
アプリを使って



その他

※ スマートフォン (Cateye Cycling™) に接続すると、パドローネデジタルの時刻はスマートフォンに同期されるため、パドローネデジタル本体での時刻設定は不要です。
スマートフォン (Cateye Cycling™) の接続方法については「[スマートフォンでできること](#)」(31 ページ) をご覧ください。

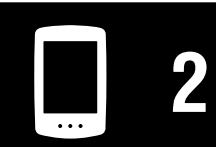
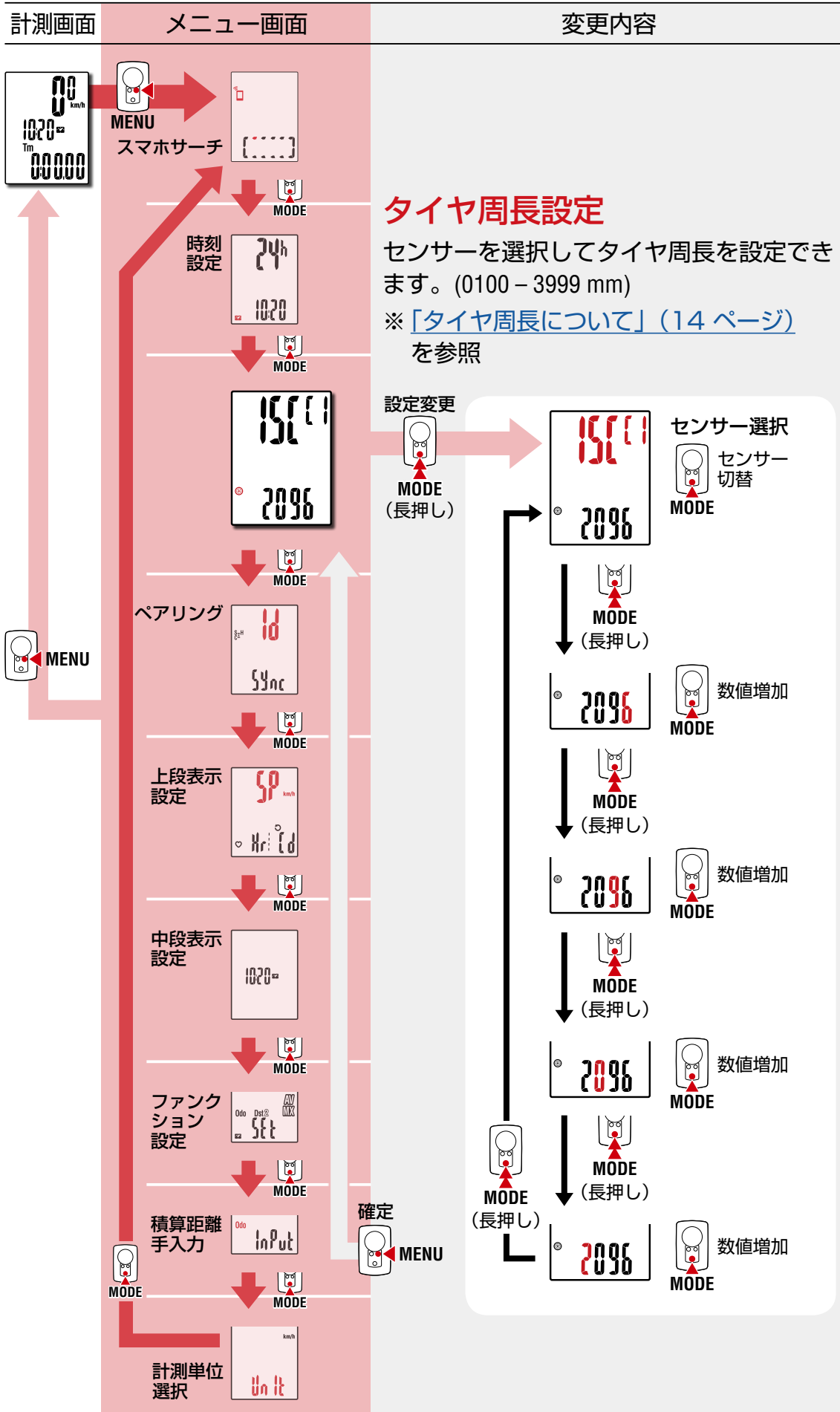

本体で
アプリを使って



その他

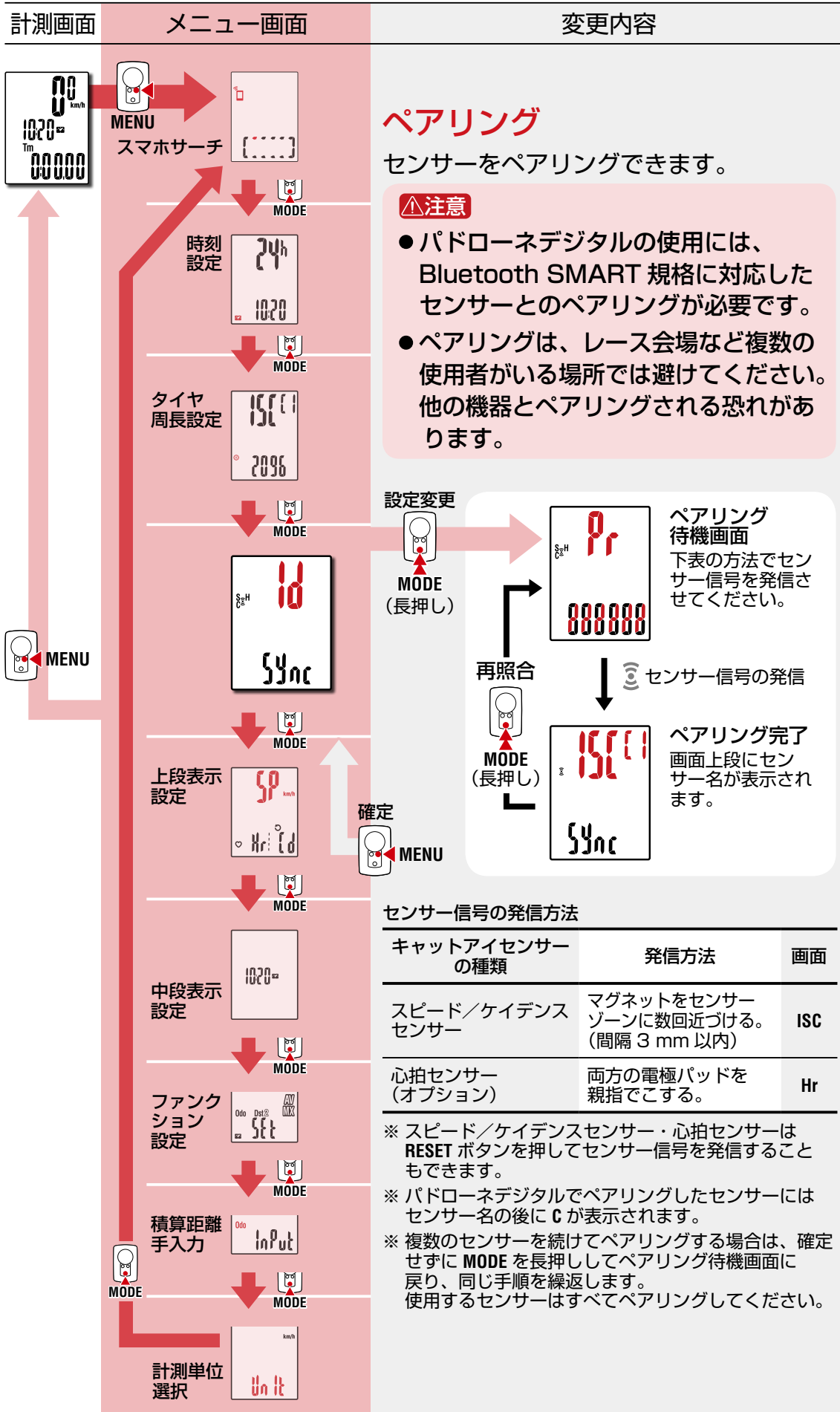

1



2

本体で

アプリを使って



3



4
4/9



5

その他

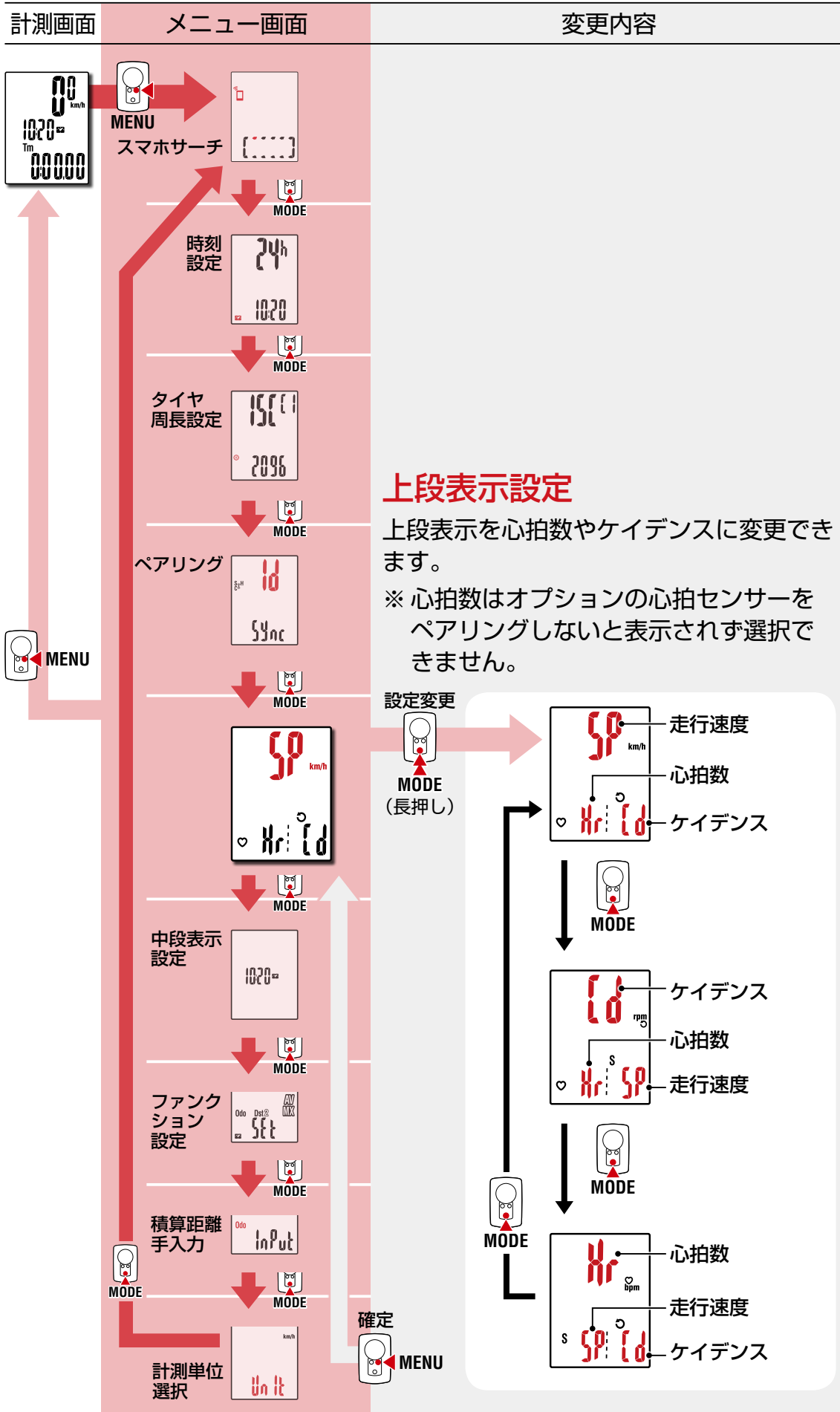

本体で
アプリを使って



その他

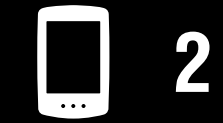
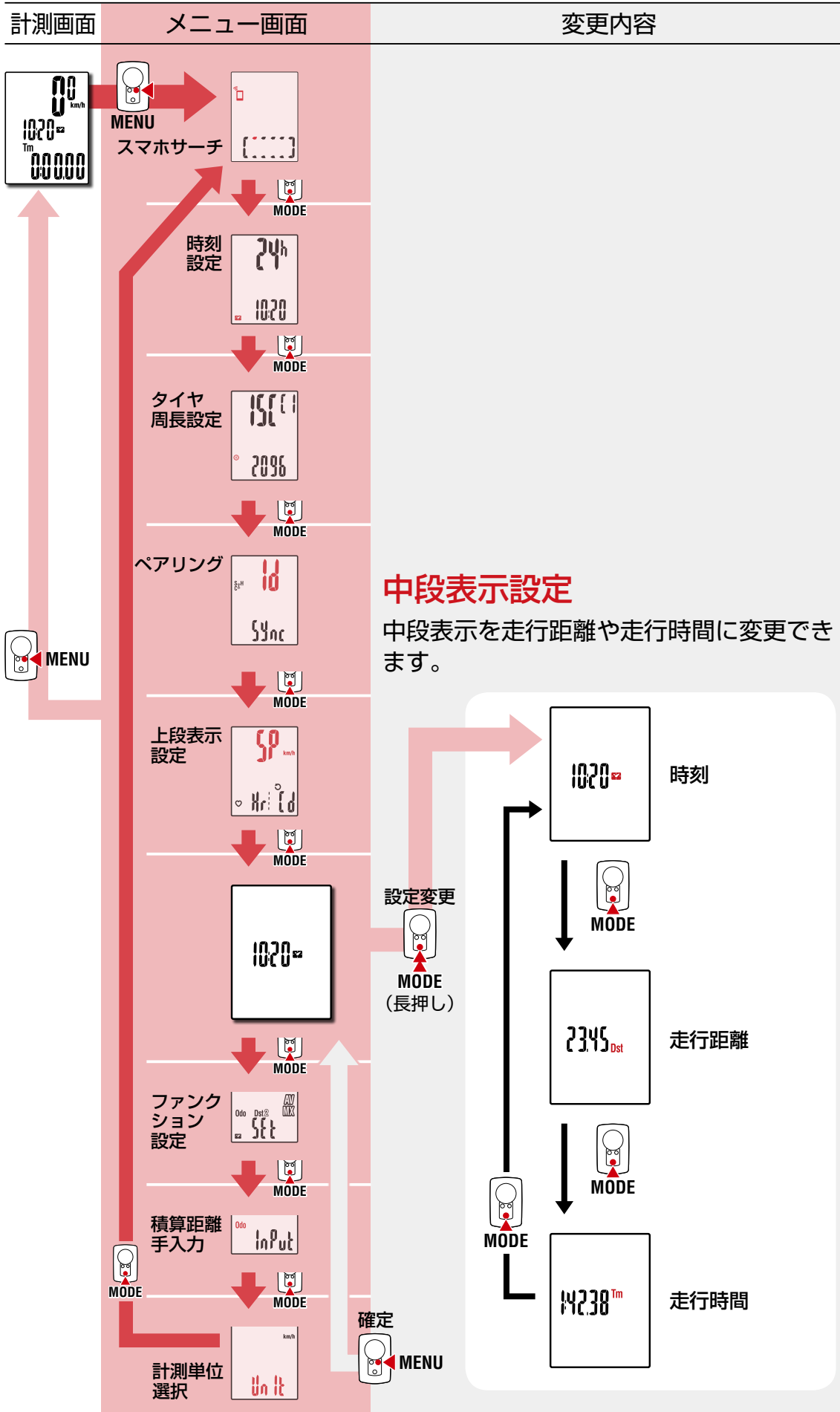

本体で
アプリを使って



その他

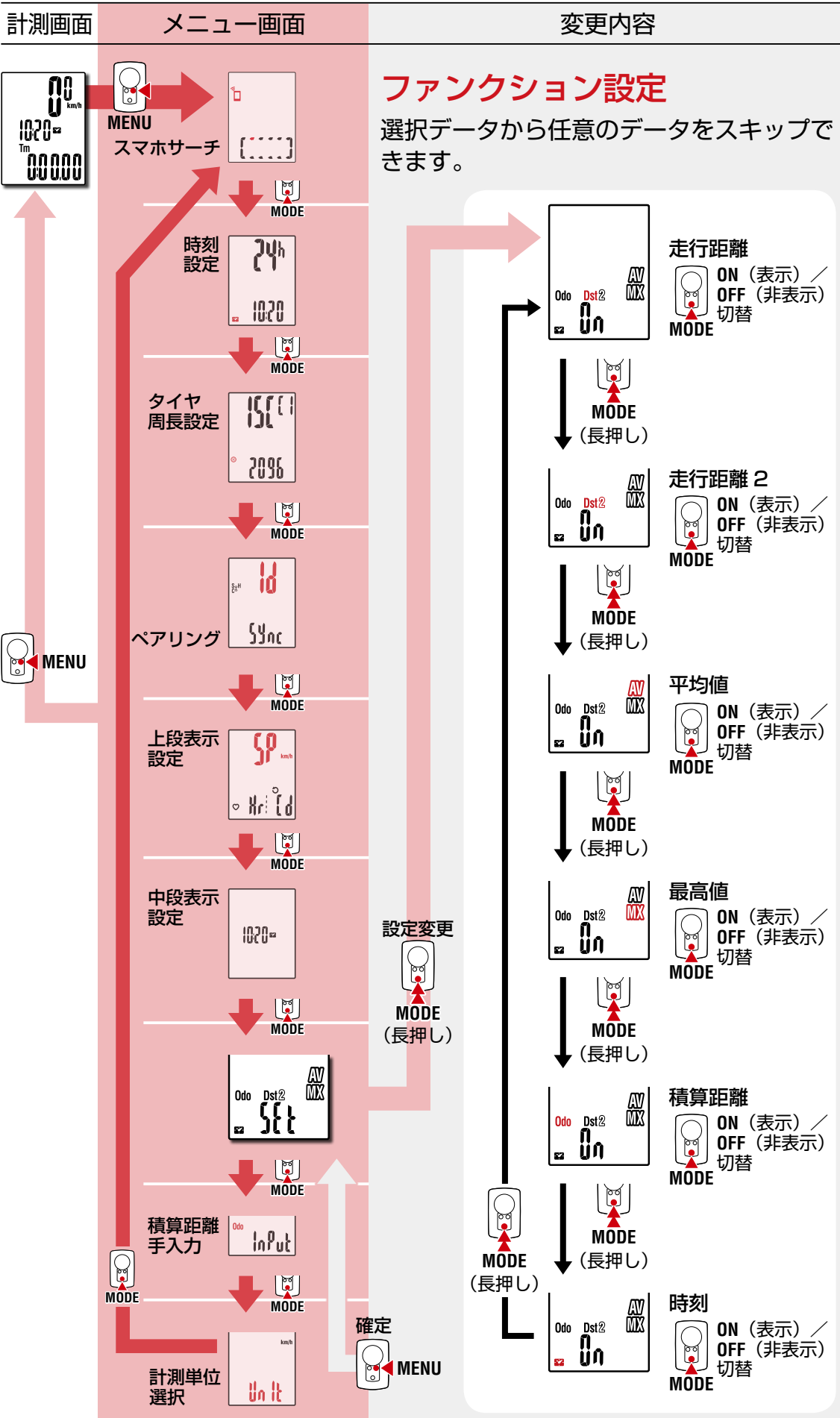

本体で
アプリを使って



その他

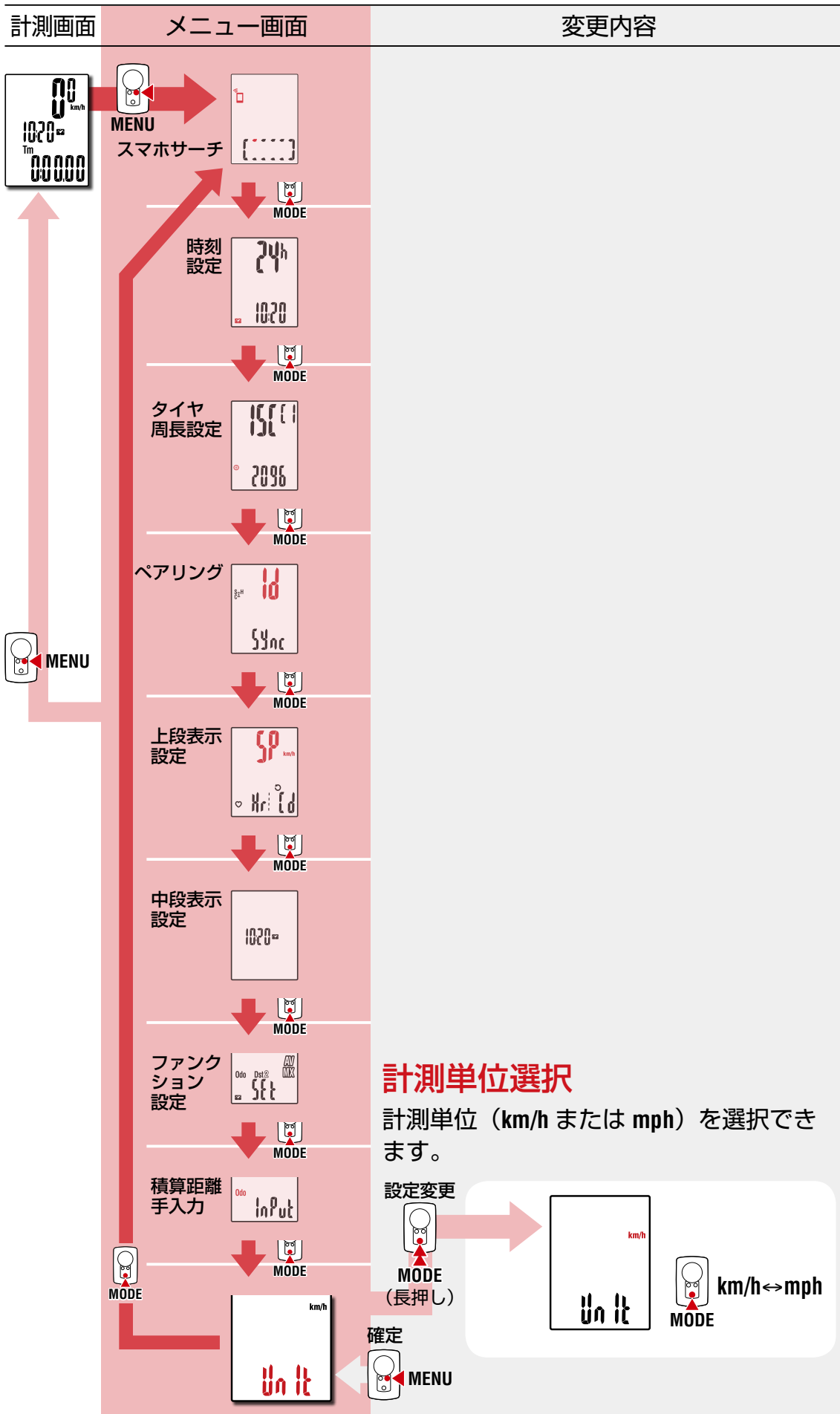

本体で
アプリを使って



その他

スマートフォンでできること

パドローネデジタルをスマートフォン（Cateye Cycling™）に接続すると、スマートフォン上で計測データの管理、パドローネデジタルの各種設定変更が行えます。

スマートフォンと接続するには Cateye Cycling™ をインストールして、パドローネデジタルをペアリングする必要があります。
Cateye Cycling™ のインストール・ペアリング方法は「[スマートフォン（Cateye Cycling™）でのセットアップ](#)」（15 ページ）手順 1～5 をご覧ください。

スマートフォン（Cateye Cycling™）では以下のことが行えます。
目的の項目をご覧ください。

- [計測結果をスマートフォンにインポートする（32 ページ）](#)
- [インポートされた計測結果を確認・アップロードする（33 ページ）](#)
- [アカウントを設定する（34 ページ）](#)
- [計測単位（km/h または mph）を変更する（35 ページ）](#)
- [計測画面をカスタマイズする（36 ページ）](#)
- [積算距離の初期設定を入力する（37 ページ）](#)
- [新しいセンサーを追加する（38 ページ）](#)
- [センサーのタイヤ周長値を変更する（40 ページ）](#)

※ ペアリング済みのパドローネデジタルがスマートフォン（Cateye Cycling™）と接続できない場合は、Cateye Cycling™ を再起動してください。
それでも改善しない場合は、スマートフォンを再起動してください。



1



2

本体で
アプリを使って



3



4



5

1/10



その他

計測結果をスマートフォンにインポートする

※ 計測結果のインポートは、パドローネデジタルをスマートフォンと接続して行います。

パドローネデジタルで

1 計測画面で MENU を押してスマホサーチ画面を表示します。

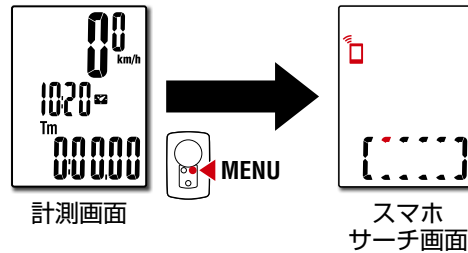

本体で

アプリを使って

スマートフォンで

2 Cateye Cycling™ を起動し、☰ (メニュー) の [接続] を ON にします。

[コンピュータから読み取り中...] が表示され、スマートフォンと接続します。その後、以下の手順に従ってください。



※ パドローネデジタルにサマリーデータ (計測結果) が保存されていない場合は ☒ ボタンが表示されません。

※ リセットしていない計測値はインポートできません。スマートフォンと接続する前にパドローネデジタルでリセット操作をしてください。
[\[データのリセット \(サマリーデータの保存\)\] \(21 ページ\)](#)

3 画面左上の ☰ (メニュー) から [接続] を OFF にします。スマートフォンから切断され、パドローネデジタルは計測画面に移行します。

その他

インポートされた計測結果を確認・アップロードする

※ 計測結果の確認やサービスサイトへのアップロードは、スマートフォンのみで行えます。

スマートフォンで

1 Cateye Cycling™ を起動し、☰（メニュー）の [アクティビティリスト] をタップします。

その後、以下の順に画面をタップしてください。



※ アップロードには、事前に各サービスサイトのアカウント登録と次ページの [アカウント] 設定が必要です。



本体で
アプリを使って



その他

アカウントを設定する

※ サービスサイトのアカウントの設定は、スマートフォンのみで行えます。

スマートフォンで

1 Cateye Cycling™ を起動し、☰（メニュー）の [アカウント] をタップします。

その後、以下の順に画面をタップしてください。



本体で
アプリを使って



その他

計測単位 (km/h または mph) を変更する

※ 計測単位の変更は、パドローネデジタルをスマートフォンと接続して行います。

パドローネデジタルで

1 計測画面で MENU を押してスマホサーチ画面を表示します。

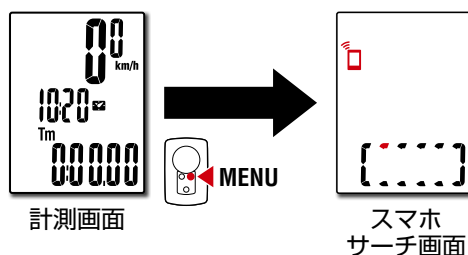

本体で

アプリを使って

2 Cateye Cycling™ を起動し、☰ (メニュー) の [接続] を ON にします。

[コンピュータから読み取り中...] が表示され、スマートフォンと接続します。その後、以下の手順に従ってください。

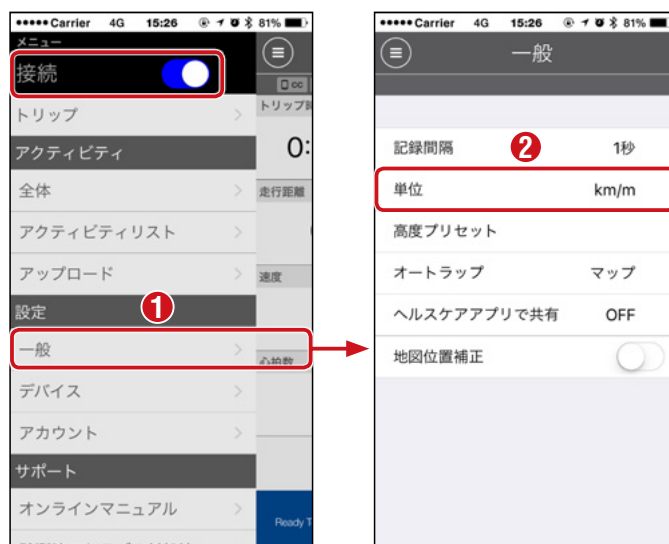

※ パドローネデジタルでは、[単位] 以外の項目は設定できません。

3 画面左上の ☰ (メニュー) から [接続] を OFF にします。スマートフォンから切断され、パドローネデジタルは設定内容を反映し計測画面に移行します。



その他

計測画面をカスタマイズする

※ 計測画面のカスタマイズは、パドローネデジタルをスマートフォンと接続して行います。

パドローネデジタルで

1 計測画面で MENU を押してスマホサーチ画面を表示します。

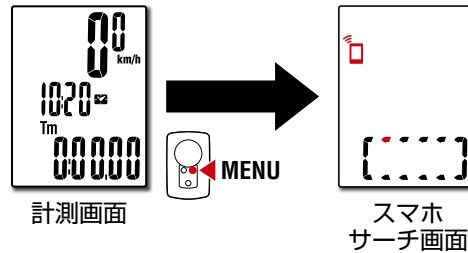

本体で

アプリを使って

スマートフォンで

2 Cateye Cycling™ を起動し、☰ (メニュー) の [接続] を ON にします。

[コンピュータから読み取り中...] が表示され、スマートフォンと接続します。その後、以下の手順に従ってください。



3 画面左上の ☰ (メニュー) から [接続] を OFF にします。スマートフォンから切断され、パドローネデジタルは設定内容を反映し計測画面に移行します。



その他

積算距離の初期設定を入力する

※ 積算距離の入力は、パドローネデジタルをスマートフォンと接続して行います。

パドローネデジタルで

1 計測画面で MENU を押してスマホサーチ画面を表示します。

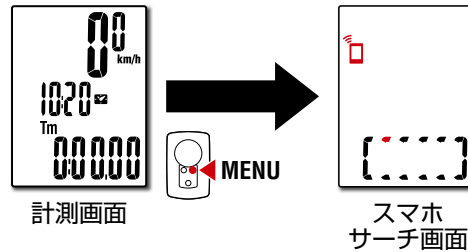

1

2

本体で

アプリを使って

スマートフォンで

2 Cateye Cycling™ を起動し、☰ (メニュー) の [接続] を ON にします。

[コンピュータから読み取り中...] が表示され、スマートフォンと接続します。その後、以下の手順に従ってください。



3

4

3 画面左上の ☰ (メニュー) から [接続] を OFF にします。スマートフォンから切断され、パドローネデジタルは設定内容を反映し計測画面に移行します。

5
7/10

その他

新しいセンサーを追加する

- 注意**
- パドローネデジタルの使用には、Bluetooth SMART 規格に対応したセンサーとのペアリングが必要です。
 - ペアリングは、レース会場など複数の使用者がいる場所では避けてください。他の機器とペアリングされる恐れがあります。
 - 他社製センサーについて：
iPhone の場合、他社製センサーをペアリングする際は、一旦 Cateye Cycling™ (メニュー) の [接続] を OFF にして Cateye Cycling™ と切断した上で、別途パドローネデジタル本体でペアリングしてください。[「ペアリング」\(25 ページ\)](#)
※ iPhone ではパドローネデジタルへ他社製センサー情報を転送できません。

※ センサーは、パドローネデジタルがスマートフォンと未接続でもペアリング可能です。この場合、パドローネデジタルをスマートフォンと接続した時点でセンサー情報が転送されます。

パドローネデジタルで

- 1 計測画面で MENU を押してスマホサーチ画面を表示します。

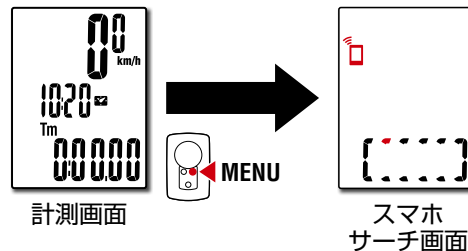

スマートフォンで

- 2 Cateye Cycling™ を起動し、(メニュー) の [接続] を ON にします。

[コンピュータから読み取り中...] が表示され、スマートフォンと接続します。その後、次ページの手順に従ってください。



本体で
アプリを使って



その他

新しいセンサーを追加する



[ペアリング] をタップした後は、下表の方法で追加するセンサーのセンサー信号を発信させます。

キャットアイセンサーの種類	センサー信号の発信方法	画面
スピード／ケイデンスセンサー	マグネットをセンサーゾーンに数回近づける。(間隔 3 mm 以内)	ISC
心拍センサー (オプション)	両方の電極パッドを親指でこする。	HR

※ スピード／ケイデンスセンサー・心拍センサーは RESET ボタンを押してセンサー信号を発信することもできます。

Cateye Cycling™ がセンサー信号を受信するとスマートフォンにメッセージを表示します。



[ペアリング] をタップすると照合したセンサー名が表示され、ペアリングが完了します。

※ Cateye Cycling™ でペアリングしたセンサーにはセンサー名の後に A が表示されます。

- 3** 画面左上の (メニュー) から [接続] を OFF にします。スマートフォンから切断され、パドローネデジタルは新しいセンサーが利用できるようになります。



本体で

アプリを使って



その他

センサーのタイヤ周長値を変更する

※ タイヤ周長の変更は、パドローネデジタルをスマートフォンと接続して行います。

パドローネデジタルで

1 計測画面で MENU を押してスマホサーチ画面を表示します。

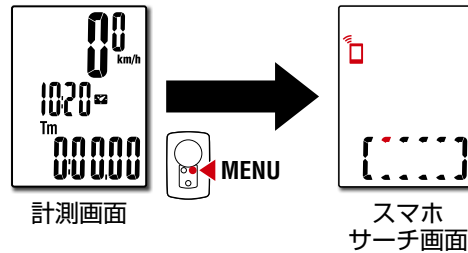

本体で

アプリを使って

スマートフォンで

2 Cateye Cycling™ を起動し、☰ (メニュー) の [接続] を ON にします。

[コンピュータから読み取り中...] が表示され、スマートフォンと接続します。その後、以下の手順に従ってください。



3 画面左上の ☰ (メニュー) から [接続] を OFF にします。スマートフォンから切断され、パドローネデジタルは設定内容を反映し計測画面に移行します。



その他

その他

⚠ 警告・注意

⚠ 警告

- 走行中は、パドローネデジタルに気を取られないで、安全走行を心がけてください。
- マグネット、センサーおよびブラケットはしっかりと自転車に取付け、緩みがないことを定期的に点検してください。
- 誤って電池を飲み込んだ場合は、すぐに医師に相談してください。

⚠ 注意

- パドローネデジタルは炎天下に長時間放置しないでください。
- パドローネデジタルは絶対分解しないでください。
- パドローネデジタルは落下させないでください。損傷の原因となります。
- ブラケットに装着した状態で MODE を押すときはパドローネデジタル表面のドット部周辺を押してください。
他の部分を強く押すと誤作動や損傷の原因となります。
- ブラケットバンドのダイヤル部は必ず手で締付けてください。
工具などで強く締めるとネジ山がつぶれる恐れがあります。
- パドローネデジタルや付属品を拭くとき、シンナー、ベンジン、アルコールなどは表面を傷めるので使わないでください。
- 指定以外の電池を使用すると破裂の危険性があります。
使用済みの電池は各地域によって定められた方法で処理してください。
- 液晶画面の特性として、偏光レンズサングラスでは表示が見えにくくなります。

Bluetooth® Smart について

次のような場所や環境では干渉を受け、正しい計測が行えない場合があります。

- テレビ、パソコン、ラジオ、モーターなどの近くや自動車、鉄道車両内
- 踏切りや線路沿い、テレビの送信所、レーダー基地など
- 他の Bluetooth 製品を含む無線機器や一部のライトと併用してご利用の場合



本体で
アプリを使って

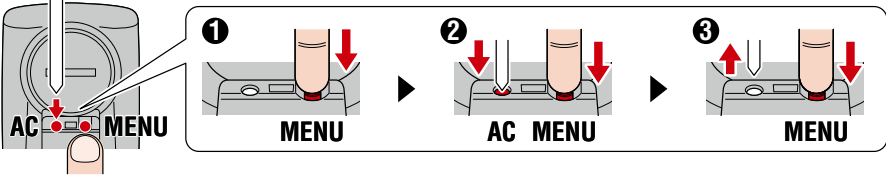
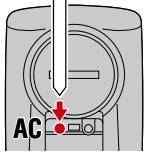

フォーマットとリスタートの違い

操作	内容
フォーマット	<p>はじめて使用するときや、すべての計測データを消去して設定を初期状態に戻す場合に行います。</p> <p>操作方法</p> 
リスタート	<p>パドローネデジタルの電池交換、異常表示の場合に行います。リスタートでは以下のデータが保持されます。</p> <ul style="list-style-type: none"> ● 計測単位 ● 時刻設定 ● センサーのペアリング情報、タイヤ周長 ● 上段・中段表示設定 ● ファンクション設定 ● 積算距離値 ● リセットして保存済みのサマリーデータ <p>操作方法</p> 

メンテナンス

パドローネデジタルや付属品が汚れたら、薄い中性洗剤を湿らせた柔らかい布で拭いた後、から拭きしてください。



本体で
アプリを使って



電池の交換

●パドローネデジタル

画面に  (バッテリーアイコン) が点灯すると電池の交換時期です。新しいリチウム電池 (CR2032) を (+) 側が上面に見えるように挿入します。

※ 交換後は必ず AC ボタンだけを押し、リスタートしてください。積算距離値やこれまでの設定値は引継がれます。

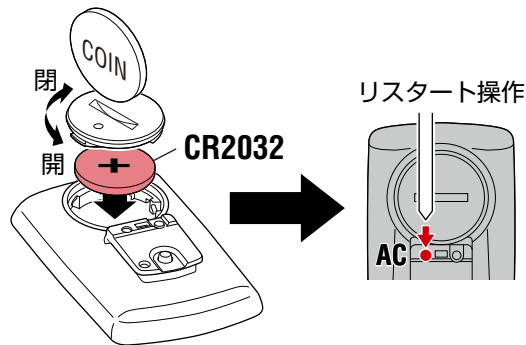

●スピード/ケイデンスセンサー (ISC-12)

パドローネデジタルの走行速度やケイデンスが点滅するとセンサーの電池交換時期です。新しいリチウム電池 (CR2032) を (+) 側が見えるように挿入し、バッテリーカバーをしっかりと閉めます。

※ 交換後は必ず裏面の RESET ボタンを押し、[「スピード/ケイデンスセンサーの取付け \(ISC-12\)」 \(5 ページ\)](#) に従ってマグネットとの位置関係を調整してください。

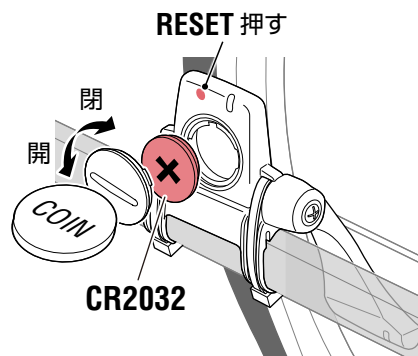

●心拍センサー (HR-12) オプション

パドローネデジタルの心拍数が点滅するとセンサーの電池交換時期です。新しいリチウム電池 (CR2032) を (+) 側が見えるように挿入し、バッテリーカバーをしっかりと閉めます。

※ 交換後は必ず RESET ボタンを押ししてください。

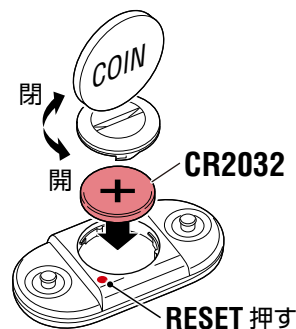

※ CATEYE 製センサーの取付け・ペアリングなどは、[「センサーオンラインマニュアル」](#) (Web サイト) や[クイックスタートマニュアル](#) (PDF・スマートフォンアプリ) で詳しく説明しています。



本体で
アプリを使って



トラブルシューティング

計測できない

パドローネデジタルが計測画面にならない。

- パドローネデジタルに  が点滅していませんか？

パドローネデジタルがスマートフォンと接続中です。

スマートフォン (Cateye Cycling™) の  (メニュー) から [接続] を OFF にする、または Cateye Cycling™ を終了してください。

センサー信号を受信しない。

- スマートフォン (Cateye Cycling™) をお使いの場合、 (メニュー) の [接続] が ON になっていませんか？

[接続] を OFF にするか Cateye Cycling™ を終了してください。

- Bluetooth センサーと接続する他のスマートフォンアプリを使用していないですか？

Bluetooth センサーがスマートフォンと接続している可能性があります。Bluetooth センサーは 1 つのデバイスとしか接続しない特性があります。アプリの使用を中止する、またはアプリの設定で Bluetooth センサーを接続しないように変更してください。

- Bluetooth センサーがスマートフォンと接続している可能性があるため、スマートフォンの Bluetooth を OFF にします。

センサーが接続するか確認します。

※ センサーの接続が切れやすい場合はスマートフォンの Bluetooth を OFF にすることをお勧めします。

- 他の Bluetooth 製品を含む、無線機器を同時に使用していませんか？

同時使用をやめて接続が復旧するか確認します。

- 接続できないセンサーの RESET ボタンを押してください。

センサーが接続するか確認します。



1



2

本体で

アプリを使って



3



4



5

トラブルシューティング

計測できない

センサー信号を受信しない。(続き)

- センサーとペアリングを行いましたか？

センサーはパドローネデジタルとのペアリングが必要です。
パドローネデジタル本体またはスマートフォン (Cateye Cycling™) からペアリングを行ってください。

- ・パドローネデジタル本体：[「ペアリング」\(25 ページ\)](#)
- ・スマートフォン：[「新しいセンサーを追加する」\(38 ページ\)](#)

△注意 他社製センサーについて：

iPhone の場合、他社製センサーをペアリングする際は、一旦 Cateye Cycling™ (メニュー) の [接続] を OFF にして Cateye Cycling™ と切断した上で、別途パドローネデジタル本体でペアリングしてください。[「ペアリング」\(25 ページ\)](#)

※ iPhone ではパドローネデジタルへ他社製センサー情報を転送できません。

- パドローネデジタルまたはセンサーの電池が消耗していませんか？
※ 特に冬期は電池の能力が低下します。

[「電池の交換」\(43 ページ\)](#) の手順に従って新しい電池に交換してください。

スピードセンサー信号またはケイデンスセンサー信号を受信しない場合

- センサーのセンサーゾーンとマグネットの間隔が離れすぎていませんか？ (間隔 3 mm 以内)
- マグネットはセンサーゾーンを通過していますか？

マグネット・センサーの位置を調節し直してください。

心拍信号を受信しない場合 (オプション)

- 電極パッドが身体から離れていませんか？

電極パッドが身体に密着するように装着してください。

- 肌が乾燥していませんか？

電極パッドを少し湿らせます。

- 電極パッドが長期間の使用で劣化損傷していませんか？

装着ベルトを新しい物と交換してください。



1



2

本体で

アプリを使って



3



4



5

トラブルシューティング

表示の異常

ボタンを押しても全く表示が出ない。

[「電池の交換」\(43 ページ\)](#) の手順に従ってパドローネデジタルの電池を交換してください。

異常な表示が出る。

パドローネデジタル裏面の AC ボタンだけを押してリスタートください。これまでの設定値は引継がれます。

計測数値が点滅する。

CATEYE 製センサーをご使用の場合、計測値に関連するセンサーの電池寿命が残りわずかであることを示します。

[「電池の交換」\(43 ページ\)](#) をご覧になり、関連するセンサーの電池を交換してください。



1



2

本体で

アプリを使って

Cateye Cycling™ (スマートフォン) 使用時の異常

ペアリング済みのパドローネデジタルがスマートフォン (Cateye Cycling™) と接続できない

Cateye Cycling™ を再起動してください。
それでも改善しない場合は、スマートフォンを再起動してください。



3

アクティビティリストに  (インポートボタン) が表示されず、サマリーデータがインポートできない

- パドローネデジタルのリセット操作を行いましたか？

Cateye Cycling™ はパドローネデジタルでリセット操作 (Dst2 表示以外で **MODE** を 2 秒押す) することでサマリーデータをインポートできます。

- パドローネデジタルをリセットしたが  (インポートボタン) が表示されない。

0.1km 以下の計測はサマリーデータとして記録されません。



4

アップロードできない

- 各サービスサイトのログイン設定は済んでいますか？

スマートフォン (Cateye Cycling™) の  (メニュー) > [アカウント] から各サイトのアカウント情報を入力してください。



5

製品仕様

使用電池 電池寿命	パドローネデジタル	リチウム電池 (CR2032) × 1 / 約 4 ヶ月
	スピード/ケイデンス センサー (ISC-12)	リチウム電池 (CR2032) × 1 / 約 5 ヶ月
	心拍センサー (HR-12) オプション	リチウム電池 (CR2032) × 1 / 約 5 ヶ月
制御方式	4 bit 1- chip マイクロコンピュータ (水晶発振器)	
表示方式	液晶表示	
検知方式	無接触磁気センサー	
送受信方式	Bluetooth SMART	
通信範囲	約 30 m (通信範囲は天候や環境などにより変化します)	
タイヤ周長範囲	0100 mm ~ 3999 mm (初期値 : 2096 mm)	
使用温度範囲	0 °C ~ 40 °C (動作保証範囲 : 範囲外は表示の視認性が悪化します)	
寸法・重量	パドローネデジタル	67.5 x 43 x 15.6 mm / 30 g
	スピード/ケイデンス センサー (ISC-12)	70.4 x 86.3 x 23.5 mm (アーム部を下に向けた場合、ゴムパッドは除く) / 19.2 g
	心拍センサー (HR-12) オプション	31 x 62.5 x 11.8 mm (装着ベルトは除く) / 17.3 g

※ あらかじめ装着されている電池の寿命は、上記より短い場合があります。

※ 電池寿命はセンサーのペアリング数や使用状況により短くなる場合があります。

※ 仕様および外観は、改良のために予告なく変更することがあります。

標準部品

1600280N
ブラケットバンド

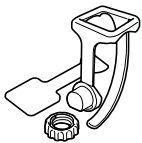

1603970
スピード/ケイデンス
センサー (ISC-12)

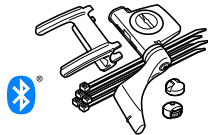

1602193
ブラケット



1699691N
ホイール
マグネット



1699766
ケイデンス
マグネット

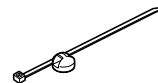

1665150
リチウム電池



オプション部品

1604110
アウトフロント
ブラケット 2
(OF-200)

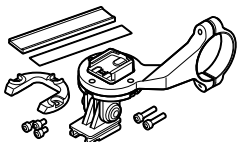

1604100
アウトフロント
ブラケット
(OF-100)

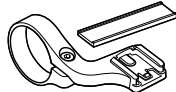

1603892
スリムブラケット
キット



1603980
心拍センサー
(HR-12)

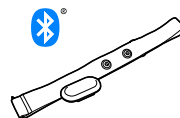

1603595
装着ベルト

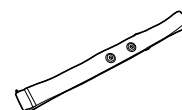

1



2

本体で
アプリを使って



3



4



5

製品保証について

2年間保証：パドローネデジタル本体／同梱センサー（ISC-12） （付属品及び電池の消耗は除く）

正規小売店でご購入いただき、正常な使用状態で故障した場合は、無料修理・交換いたします。お送りいただく前にEメール・お電話などで弊社カスタマーサービスにお問い合わせください。修理のご依頼にあたっては、お客様の連絡先・故障状況などを明記の上、ご購入日が確認できるレシートなどを添えて、当社宛に直接お送りください。ご購入日が特定できない場合、保証期間は製造年月日から起算させていただきます。ネットオークションを含む全ての転売品、事故などによる外的要因や取扱説明書に記載していない用途・方法での誤使用による要因では保証の対象外となります。なお、お送りいただく際の送料はお客様にてご負担願います。修理完了後、送料弊社負担でお届けさせていただきます。

ホームページ上でこの製品のユーザー登録が行えます。ご登録いただくと、ご希望によりメールマガジンを配信させていただきます。
<http://www.cateye.com/jp/support/regist/>

[宛先] 株式会社キャットアイ カスタマーサービス
〒546-0041 大阪市東住吉区桑津2丁目8番25号
TEL : (06)6719-6863 ダイヤルイン
FAX : (06)6719-6033
Eメール : support@cateye.co.jp
ホームページ : <http://www.cateye.com>



1



2

本体で

アプリを使って



3



4



5

