



DE

LOOP2G™

SL-LD140G RC

Anleitung

K 1458



Bevor Sie das Produkt verwenden, lesen Sie sich diese Anleitung sorgfältig durch und bewahren Sie sie zu Referenzzwecken auf.



Design Pat. Pending
Copyright © 2017 CATEYE Co., Ltd.
SLLD140GRC-170810 1

⚠️ WARNUNG!!!

- Nutzen Sie das Gummiband nicht, falls es Beschädigungen aufweist.
- Achten Sie immer auf die verbliebene Batterieleistung, indem Sie die Anzeige während des Gebrauchs regelmäßig prüfen.

⚠️ VORSICHT!

- Halten Sie Ihr Fahrrad zur Bedienung des Schalters an.
- Halten Sie die Lampe von Kindern fern.
- Unter herkömmlichen täglichen Bedingungen ist dieses Gerät wasserfest und kann auch bei Regen verwendet werden. Tauchen Sie es allerdings niemals absichtlich in Wasser.
- Wenn die Lampe oder Teile davon schmutzig werden, reinigen Sie diese mit einem weichen Tuch, das Sie zuerst mit milder Seife angefeuchtet haben. Verwenden Sie nie Verdünnern, Benzin oder Alkohol; Sie würden das Gerät beschädigen.

⚠️ LITHIUM-IONEN-AKKUMULATOREN**Sicherheitshinweise für das Laden**

- Wir empfehlen die Nutzung eines USB-Ladegerätes mit 500 mAh oder mehr (USB 2.0).
- Laden Sie möglichst nicht bei direkter Sonnenbestrahlung oder in einem Fahrzeug auf, das direkt in der Sonne geparkt ist, und achten Sie darauf, nur bei einer Umgebungstemperatur zwischen 5 und 40°C aufzuladen.
- Vergewissern Sie sich vor dem Aufladen, dass kein Staub oder andere Fremdkörper am USB-Stecker anhaften.
- Setzen Sie die Lampe während des Aufladens keinen Erschütterungen aus.
- Wenn sich Ihr PC im Ruhezustand befindet, kann das Gerät nicht aufgeladen werden.
- Sobald der Ladevorgang abgeschlossen ist, müssen Sie den USB-Stecker auf jeden Fall abziehen.
- Die Lade- sowie die Leuchtzeiten sind Näherungswerte und variieren je nach Umgebungs- und Benutzerbedingungen.

Sicherheitshinweise für die Verwendung

- Während des Aufladens, Entladens und Lagern bei hohen Temperaturen verschlechtert sich der wiederaufladbare Akku schneller. Legen Sie die Lampe nicht in ein Fahrzeug oder neben ein Heizgerät.
- Ist die Beleuchtungszeit auch nach sachgemäßem Aufladen deutlich kürzer, könnte sich der wiederaufladbare Akku am Ende seiner Lebenszeit befinden. Entsorgen Sie den Akku, wie unter "Sicherheitshinweise für die Entsorgung" beschrieben ist.

Sicherheitshinweise für die Aufbewahrung

Wir empfehlen die Lagerung an einem kühlen und trockenen Ort. Bei längeren Aufbewahrungszeiten sollte die Batterie alle 6 Monate für 1 Stunde aufgeladen werden.

Sicherheitshinweise für die Entsorgung

Entnehmen Sie beim Entsorgen der Lampe den internen Akku und entsorgen diesen entsprechend den örtlichen Richtlinien.

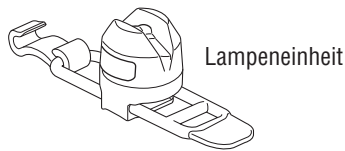

Lampeneinheit

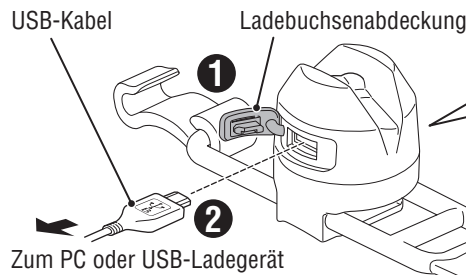
USB-Kabel
(MICRO USB)**1 WISSENSWERTES ÜBER DEN LADEVORGANG****!** Laden Sie das Produkt vor der Benutzung immer auf.

Zum PC oder USB-Ladegerät

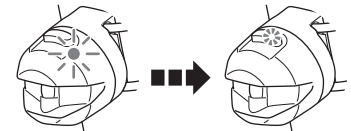
Indikator

Ladevorgang Aufladung abgeschlossen

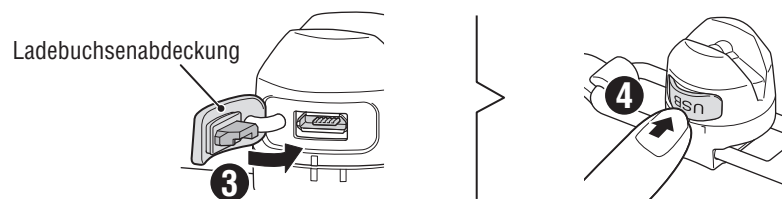
Normale LadedauerCa. **3 St.** (USB2.0)**SCHLIESSEN DER ABDECKUNG FÜR DIE LADEBUCHSE****2 BEFESTIGUNG**

Sichere Anbringung an der Sattelstütze.

* Leuchte so installieren, dass der Schalter nach oben zeigt:

* Montieren Sie die Leuchte zwischen 250 mm und 1200 mm über dem Boden.

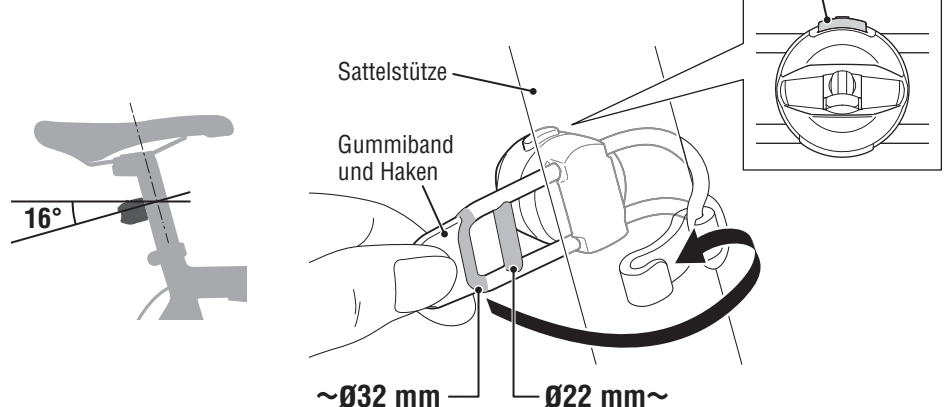
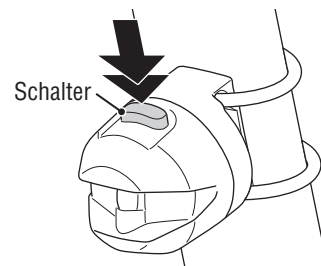
**3 SCHALTERBEDIENUNG****Klicken**

Langes Drücken

OFF ↔ **ON**

Laufzeit

Ca. 2,5 St.

Nach Aufleuchten des Batterieindikators ist nach StVZO keine ordnungsgemäße Funktion mehr gegeben. Laden sie umgehend die Lampe auf.

⚠️ **Vorsicht: Die Leuchte darf nicht verdeckt sein.**

SPEZIFIKATIONEN

Batterie	: Wiederaufladbarer Lithium-Ionen-Akku (80 mAh)
Temperaturbereich	: -10°C – 40°C
Anzahl der Lade-/Entladevorgänge	: Circa 300 mal (bis die Nennleistung auf 70% abfällt)
Maße/Gewicht	: 28 x 28 x 33,5 mm / 20 g

* Die technischen Daten und die Konstruktion können jederzeit ohne vorherige Ankündigung geändert werden.

ERSATZ-/OPTIONALE TEILE

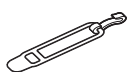

5441621

Gummiband und Haken

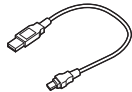

5342730

USB-Kabel
(MICRO USB)

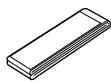

5442560

Befestigungsband

BEGRENZTE GEWÄHRLEISTUNG

2-Jahres-Garantie : Lampeneinheit nur (außer Akku)

CatEye gewährleistet eine Garantie über 2 Jahre auf Material und Verarbeitung vom Kaufdatum an. Falls das Produkt bei normalem Gebrauch Fehler aufweist, wird CatEye das Produkt kostenlos reparieren oder austauschen. Der Service muss von CatEye Co., Ltd oder autorisierten Servicestellen durchgeführt werden. Wenn Sie das Gerät einsenden, packen Sie es sorgfältig ein und fügen Sie die Garantiekarte sowie Reparaturhinweise bei. Achten Sie darauf, Ihren Namen und Ihre Anschrift mit Schreibmaschine oder in Druckbuchstaben deutlich lesbar auf die Garantiekarte zu schreiben. Versicherungskosten und Kosten für den Transport bis zu unserem Kundendienst gehen zu Lasten der Person, die unseren Kundendienst in Anspruch nehmen möchte.

Bitte registrieren Sie Ihr CatEye Produkt auf der Webseite.
<http://www.cateye.com/de/support/regist/>

CATEYE CO., LTD.

2-8-25, Kuwazu, Higashi Sumiyoshi-ku, Osaka 546-0041 Japan

Attn : CATEYE Customer Service Section

Phone : (06)6719-6863

Fax : (06)6719-6033

E-mail : support@cateye.co.jp

URL : <http://www.cateye.com>