

简体中文



VOLT400XC™

HL-EL070RC

手册



在使用产品之前,请通读本手册并妥善保存,以备今后使用。

Design Pat. Pending
Copyright© 2017 CATEYE Co., Ltd.
HLEL070RC-170525 5



警告

- 请确保光线向下射,以免造成对面的驾驶员感到目眩。
- 请定期检查灯具固定是否牢固。请勿使用已受损的橡皮筋。
- 使用时请时常注意电池剩余电量,如定期确认指示灯等。

注意

- 旅程开始之前,请确认灯具已牢固地安装至支架上,灯光亮起,且光线未被行李等障碍物阻挡。
- 请将本产品放在儿童碰不到的地方。
- 为避免电池突然没电,建议携带备用车灯。
- 灯具和无线码表太靠近时,有可能会影响到正常计测。
- 本产品于正常使用下具防水性,可在雨天时使用。但请勿刻意将本产品浸泡在水中。
- 若灯具或零件沾上灰尘,请用沾有温和肥皂水的软布来擦拭。切勿使用稀释剂、轻油精或酒精,以避免擦伤产品表面。

锂电池

充电注意事项

- 我们建议使用500+ mA (USB2.0) USB电池充电器。
- 请勿放置在艳阳下的车内或阳光直射的地方,在5~40℃环境温度范围内充电。
- 请确认USB插头未附着垃圾等异物后再充电。
- 充电中,请避免振动。
- PC处于睡眠状态时,本产品无法充电。
- 完成充电后,请务必拔除USB插头。
- 充电与照明时间为概略值,将视环境及使用情况而有所不同。

使用注意事项

- 在高温状态下充电、放电或保管会提早充电电池劣化。请勿放置于车内或暖炉附近。
- 正确充电后,亮灯时间仍明显下降时,即表示充电电池寿命已罄。废弃时,请依「废弃时之注意事项」进行处理。

存放注意事项

长时间存放时,必须每6个月为电池充电30分钟。

弃置注意事项

要丢弃本产品时,请将内部电池取出,并依您居住地的法规来处理废电池。

1 充电方法

使用前请务必充电。

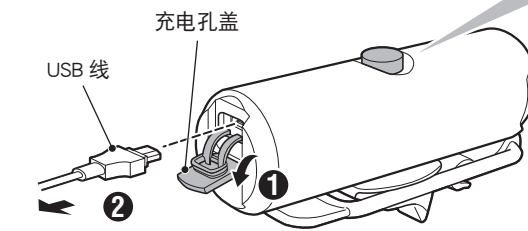

连接 PC 或 USB 充电器

开关 (指示灯)



充电中
(亮红灯)



充电完成
(熄灭)

标准充电时间

约 **6h**
(USB 2.0)

2 安装方法

请紧密固定于安装位置。

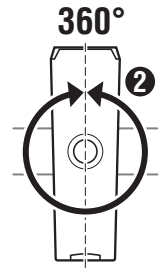
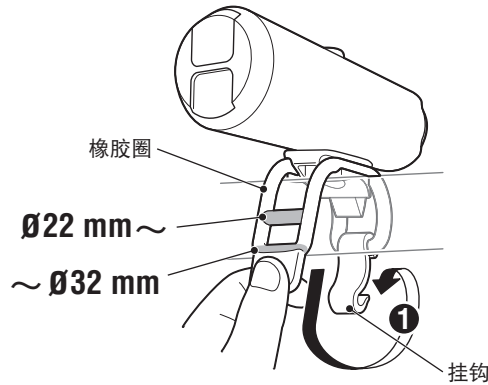

灯具可 360° 朝向任一个方向。

3 开关操作

开关 (指示灯)

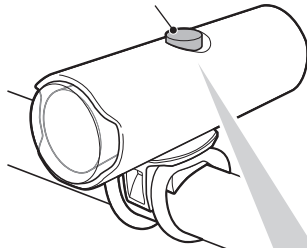

长按



快压两次



按压一次

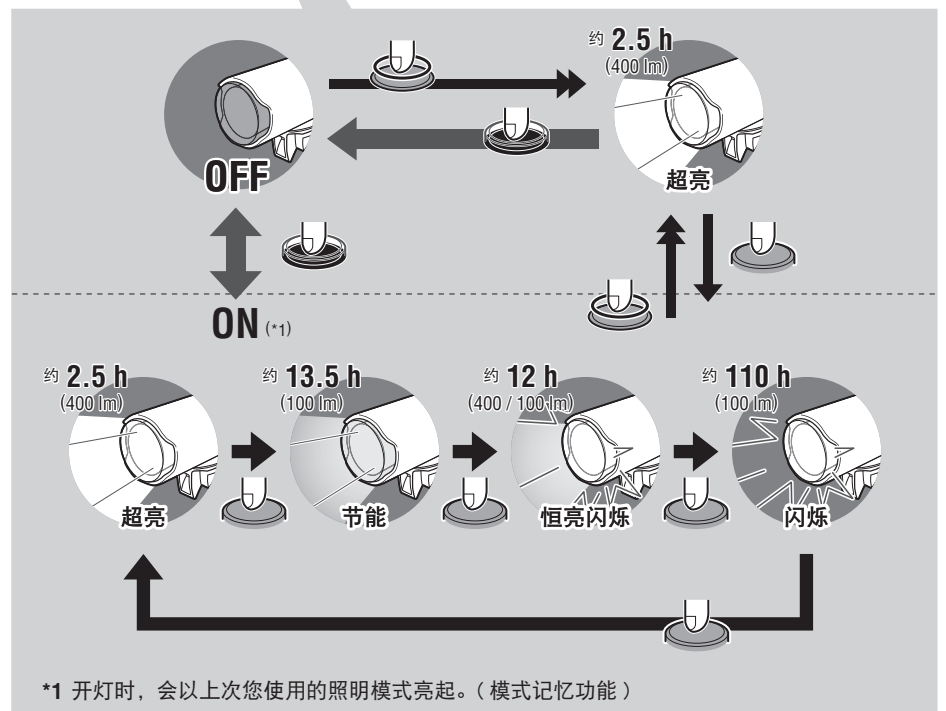

*1 开灯时,会以上次您使用的照明模式亮起。(模式记忆功能)

* 开关 (指示灯) 亮起时,表示电池剩余的电量在 20% 以下,请尽快充电。

备用 / 选购零件

5342730

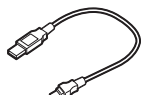

USB 线
(MICRO USB)

5441621

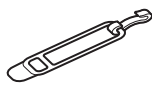

橡皮圈+挂勾

5342990

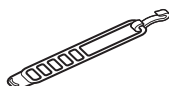

橡皮圈+挂勾
(超长)

规格

电池 : 锂离子充电电池 2200mAh
温度范围 : -10°C~40°C
充电 / 放电数 : 约300次(直到额定容量降至70%)
尺寸 / 重量 : 93 x 30.5 x 40 mm / 95 g
※ 本公司保留修改规格与设计的权利, 恕不另行通知。

有限保固

2年保固: 仅保证灯具(电池效能衰减的情况下除外)

CatEye提供自购买日起, 2年产品物料和制作瑕疵更换的保固服务。若产品于正常使用下发生故障, CatEye将提供免费维修或更换的服务, 且需由 CatEye或授权经销商进行维修。如要寄回产品, 请小心包装产品, 并附上保固证明书(购买证明)及维修说明。请在保固证明书上书写或打上您的姓名和地址。顾客需自行承担保险、处理及运送费用。

您可到以下网址进行本产品的用户登录。

<http://www.cateye.com/cn/support/regist/>

CATEYE CO., LTD.

2-8-25, Kuwazu, Higashi Sumiyoshi-ku, Osaka 546-0041 Japan
Attn: CATEYE Customer Service Section
Phone : (06)6719-6863
Fax : (06)6719-6033
E-mail : support@cateye.co.jp
URL : <http://www.cateye.com>