



封面 / 目录

RECHARGEABLE SAFETY LIGHT

VIZ 100 IITM

MODEL : TL-LD801B

VIZ 150 IITM

MODEL : TL-LD801

为了安全起见，请务必仔细阅读操作说明书，并正确使用产品。将其保留，以便随时检查。让儿童使用时，监护人请于详阅操作说明书后，向儿童说明使用须知。本产品是以用于自行车为前提所开发。

TLLD801/801BSC-260608 1

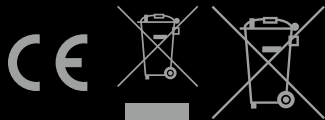

包装内容 / 主要部件
充电方法 →

开关操作
自行车的安装方法 →

危险 / 警告 / 注意 / 处理方法
更换电池 →

规格
标准零件 / 选购零件 →

有限保固 →



CATEYE以为「安全」、「健康」、「环境」领域创造全新价值为目标。CATEYE支持联合国之「永续发展目标 (SDGs)」。
CATEYE因环保和节能因素，产品未随附USB连接线。

包装内容 / 主要部件

灯具



橡胶圈+挂勾 (For rear)

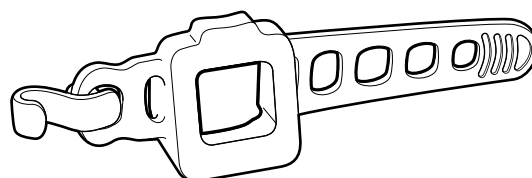

充电方法

❗ 使用前，请务必参考「[⚠️危险 / 警告 / 注意](#)」(page 4) 后再进行充电。

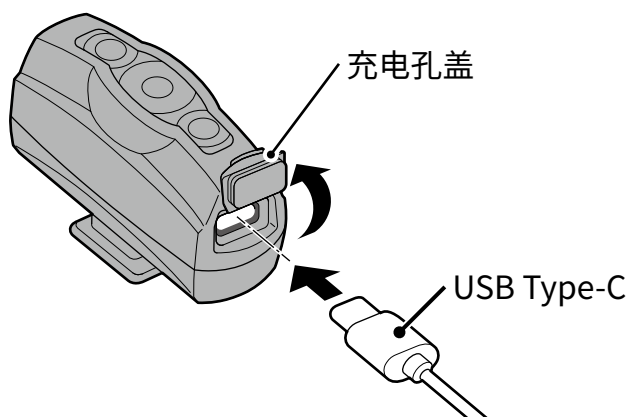

- ※ 使用前，请备妥用于充电的USB Type-C 连接线(另售)。
- ※ 本产品充电到可确认亮灯的程度。

指示灯	亮红灯	熄灭
充电状态	充电中	充电完成

充电时间：约 **3** 小时 (0.5 A)

开关操作

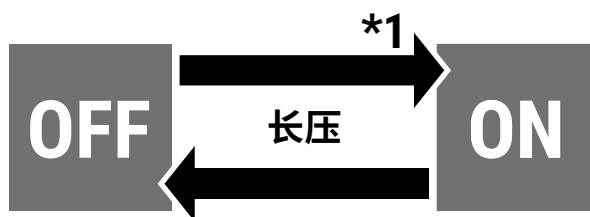

*1：开启时，会是之前所选择模式。
(模式记忆功能)

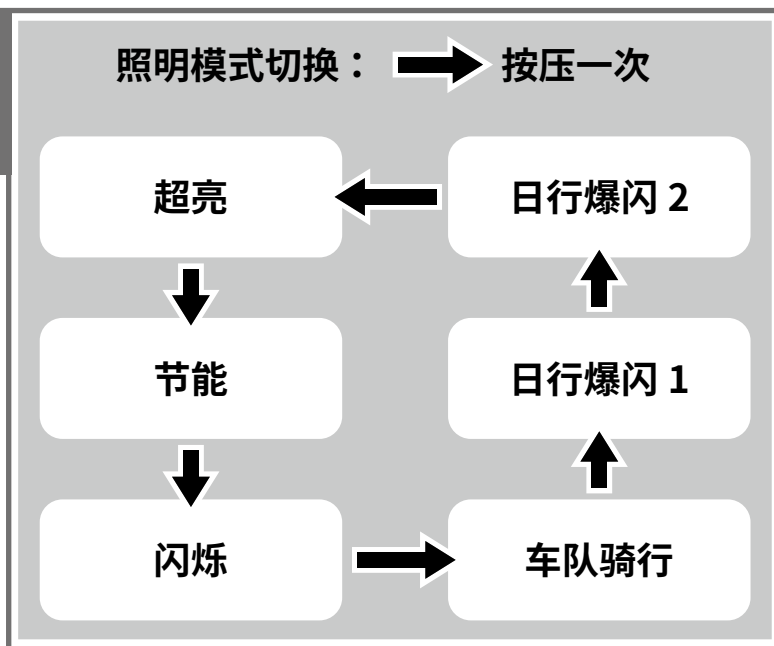

电池自动节电功能

当电量所剩不多时，开关指示灯会闪烁，且模式变为省电闪烁模式。(两端的LED 交互闪烁)。请尽早充电。

※ 省电闪烁的亮灯时间约1小时。

自行车的安装方法

请紧密固定于安装位置。

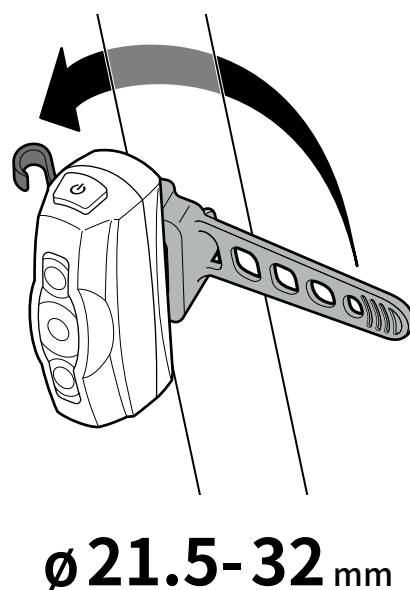
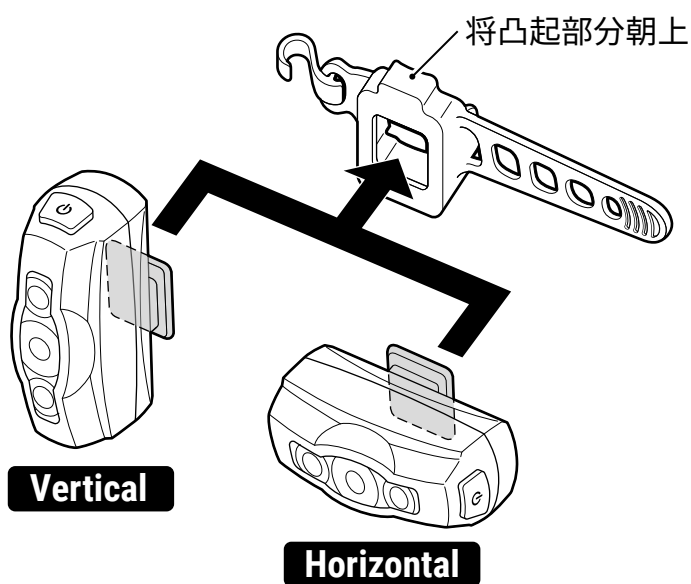

危险

- 在高温下使用或保存在高温环境中会加速电池的老化。请勿放置于车内或暖炉附近。
- 另外，请在环境温度为 5 ~ 40°C 的范围内进行充电。
- 请勿对产品施加强力震动、撞击或强行施力。
- 请勿用潮湿的产品或湿手充电、插拔 USB 插头或更换电池。
- 请勿以不符合指定内容的电压与极性使用，或是让其短路。
- 请将本产品放在儿童碰不到的地方。
- 请勿拆解或改造产品、零件类。此外，请勿使用损坏的产品或部件。
- 请勿将产品丢入火中或加热。
- 如果发现任何异常，请立即停止使用。
- 为确保安全，请在电池完全耗尽后再进行更换。^{*3}

警告

- 骑车前，出于安全考虑，请检查灯具是否牢固地安装在无遮挡的照明位置，以及是否能正确点亮。
- 出于安全考虑，只能在自行车静止时进行操作。
- 请定期检查指示灯和亮度，并经常注剩余电池电量。
- 请先确认 USB 传输线的接口未附着脏污等异物后，再进行充电。在充电完成后，请务必拔出 USB 线。
- 如果长时间不使用充电电池，电压会下降，性能也会变差。长时间不使用时，请勿存放在高温潮湿的场所。请每半年充电 1 次，每次约 30 分钟。
- 拆卸电池时，请注意避免刮伤、掉落、剧烈撞击及损坏连接线缆。^{*2}

注意

- 为保持防水性，请确保电池仓盖和充电口盖安装牢固。此外，在雨中使用后要彻底擦去水渍。
- 为防止设备损坏，请勿用力按压充电口。
- 充电与照明时间为概略值，将视环境及使用情况而有所不同。
- 正确充电后，亮灯时间仍明显下降时，即表示充电电池寿命已罄。
- 更换电池时，请注意避免手指受伤。^{*2}
- 若发现电池漏液，请勿接触漏出的液体。万一不慎接触到漏液，请立即用流水冲洗干净。^{*2}

处理方法

在废弃灯具时，请按照当地规定进行正确处理。

^{*2}：关于欧盟电池法规。

更换电池（关于欧盟电池法规）



如果操作不当，锂离子充电电池可能会发生破裂或起火等事故。详情请参阅「[危险 / 警告 / 注意事项](#)」(page 4)

1 拧下螺丝，将外壳从电池组上拆下。随后，请将电池上的电池托架向开关方向滑动。

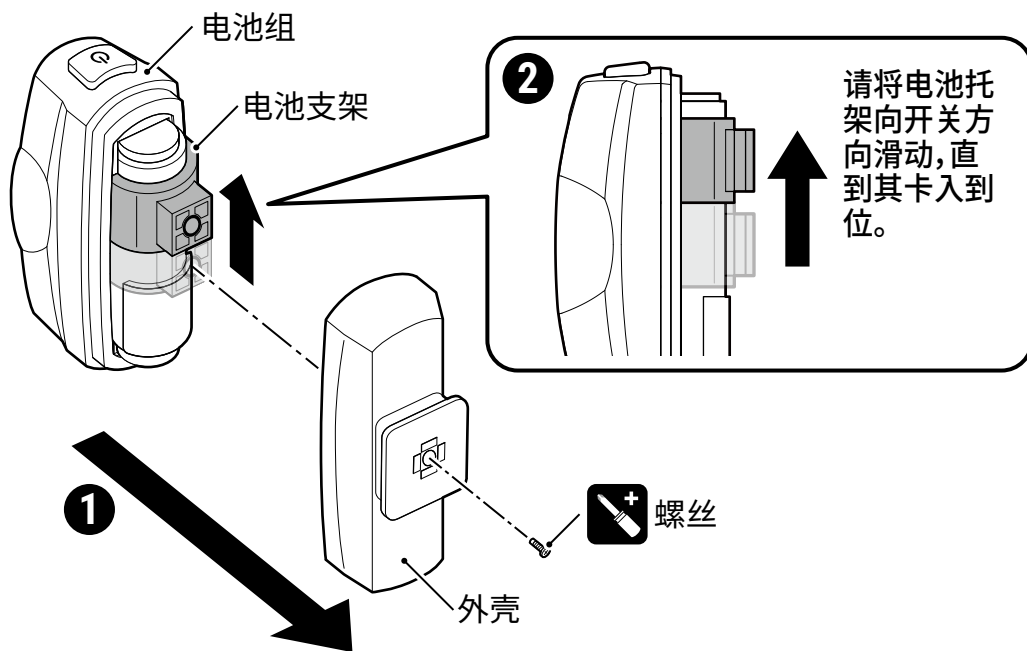

2 先取出旧电池，然后拆下电池座。请将拆下的电池座安装到新的电池组件上。

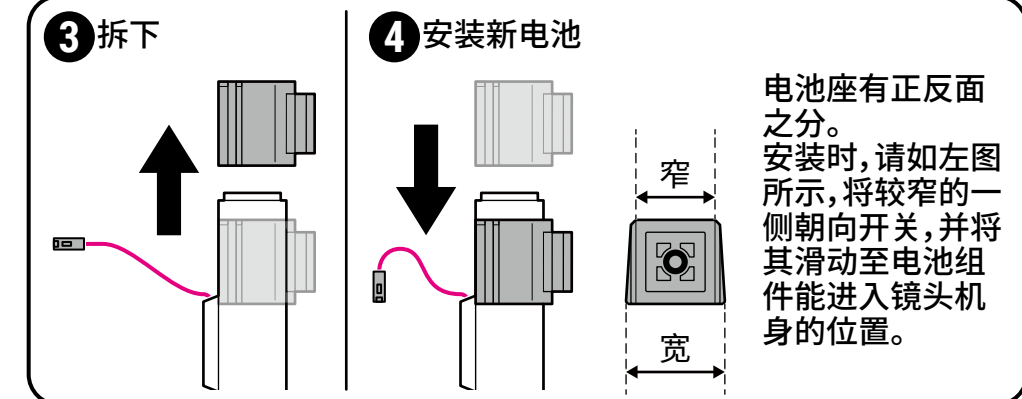
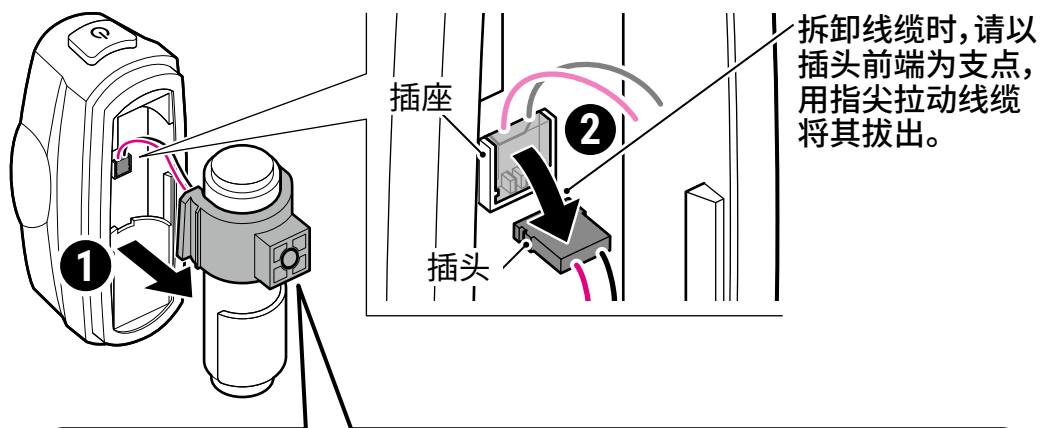

⚠ 关于更换电池

请按照本手册的说明正确更换电池。否则可能会导致意外受伤、设备故障或防水性能下降等情况。此外，请使用原厂配件。有关原厂配件的详情，请咨询各代理商。

⚠ 更换电池前的注意事项

为确保安全，请在电池完全耗尽后再进行更换。

⚠ 使用工具时的注意事项

使用工具时，请注意不要划伤部件。

⚠ 拆装电池时的注意事项

拆卸电池接线时，请注意避免电缆断裂。

⚠ 严禁在跌落或受冲击后使用

请避免使电池跌落或受到强烈冲击；若发生跌落或受到冲击，请勿使用。

3 将电池装入电池仓。

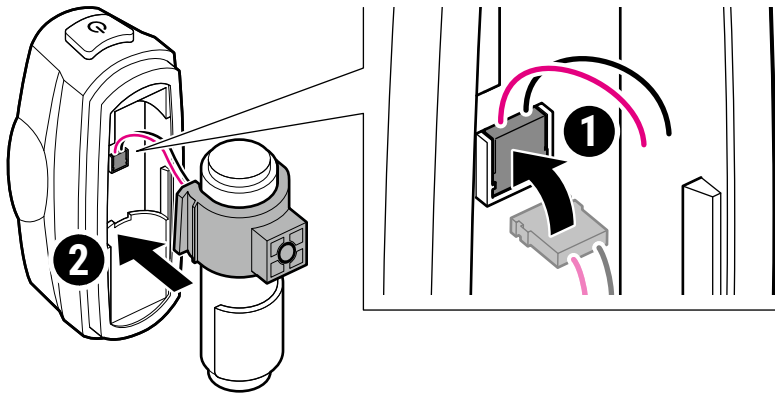

安装线缆时,请对准插头与插座的位置,与拆卸时相同,以插头前端为支点,用指尖将插头牢固插入。

⚠ 拆装电池时的注意事项

安装电池时,请注意安装方向,以免发生短路。

⚠ 安装注意事项

安装电池组时,请注意避免电缆断线

4 将电池仓向开关的相反方向滑动。将外壳安装到电池仓上后,请拧紧螺丝。

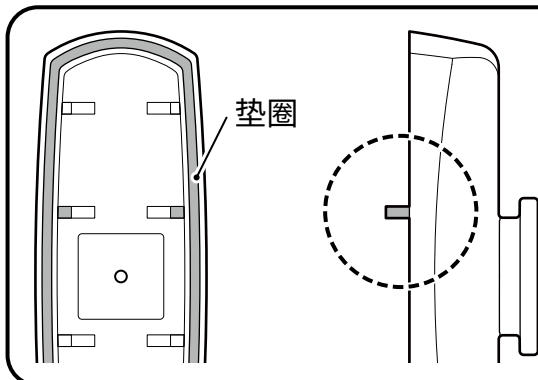

安装外壳时,请确认内侧垫圈已无间隙且无异物附着。

此外,外壳有正反之分。请将外壳内侧带有长凸起的一面朝向开关方向进行安装。若方向不正确,将无法安装到电池组件上。

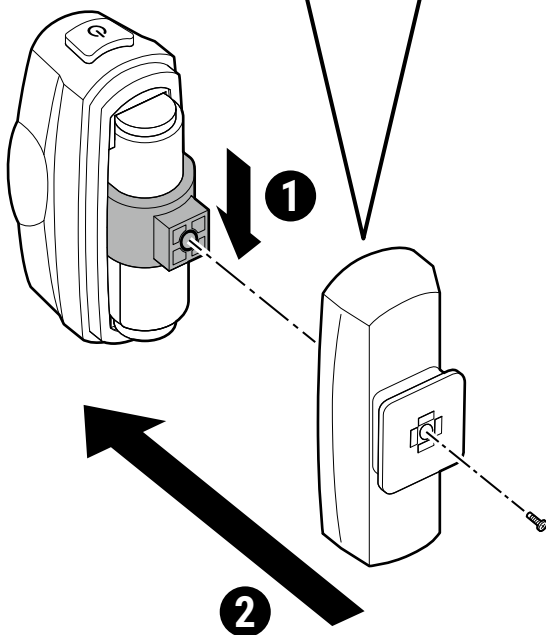

规格

光源	LED x 3
电池	Li-ion 3.7 V 500 mAh
充电接口	USB Type-C
操作时间 ^{*3}	超亮 : 约 5 小时 节能 : 约 10 小时 闪烁 : 约 70 小时 车队骑行 : 约 50 小时 日行爆闪 1 : 约 15 小时 日行爆闪 2 : 约 15 小时
充电时间	约 3 小时 (0.5 A)
充电电压	5 V
温度范围	充电 : 5°C ~ 40°C 操作 : -10°C ~ 40°C
防水性能	IPX 4
充电/放电数	约 300 次 (直到额定容量降至 70%)
尺寸/重量	22.5 x 65 x 37.5 mm / 32.5 g

*3 : 气温 20 度环境的标准平均亮灯时间。

※ 本公司保留修改规格与设计权利, 恕不另行通知。

标准零件

5342380 橡胶圈+挂勾
(For rear)



选购零件

5342550 USB 线
(Type-A ↔ Type-C)



5342280 支架
(SP-11 : FlexTight™)

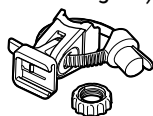

5342410 支架
(SP-12-R : FlexTight™)

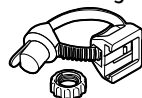

5440900N 灯夹
(C-1N)

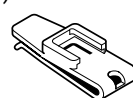

5342460 灯夹
(C-2)

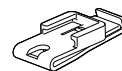

5342490 支架
(SP-15)

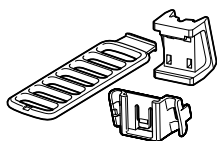

5446510 支架
(RM-1 : For Saddle Rail)

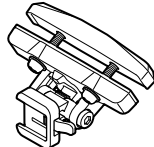

5445620 支架
(Rear Rack)

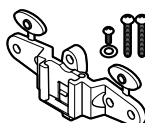

5342250 支架
(Rear Rack)

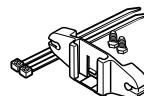

3980060 支架
(SR-2 : Fizik Saddle Rail)



※ 为防止发生事故或故障, 安装时请使用原厂配件。

有限保固

2 年保固：仅保证灯具（电池效能衰减的情况下除外）

CatEye 产品自购买日期起提供 2 年保修，保修范围涵盖材料和工艺方面的缺陷。

如果产品在正常使用情况下发生瑕疵或异常损坏，CatEye 或授权经销商将免费维修或更换（需提供购买凭证）。

请注意，即使在保修期内，根据产品状况或使用方式，也可能存在保修不适用的情况。

CATEYE CO.,LTD.

2-8-25, KUWAZU, HIGASHI SUMIYOSHI-KU, OSAKA, JAPAN 546-0041

For inquiries, please visit <https://cateye.com/intl/contact>

globalservice@cateye.co.jp

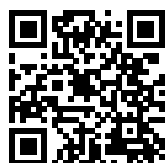

联系表格