



繁體中文

TL-LD620-R

RAPID MICRO™

手冊

使用本產品前，請先詳閱本手冊，並妥善保存以供日後參考之用。



Design Pat. Pending
Copyright © 2021 CATEYE Co., Ltd.
TLLD620R-211006 3

警告

- 請定期檢查燈具固定是否牢固。請勿使用已受損的橡皮筋。
- 使用時請時常注意電池剩餘電量，如定期確認指示燈等。

注意

- 操作開關時，請先停下單車。
- 請將本產品置於兒童碰不到的地方。
- 本裝置並非完全防水，於雨中使用後請完全擦乾本裝置，否則可能會造成故障。
- 若燈具或零件沾染灰塵，請使用沾有溫和肥皂水的軟布加以擦拭。切勿使用稀釋劑、輕油精或酒精，以避免擦傷產品表面。

鋰電池

充電注意事項

- 我們建議使用 500+ mAh (USB2.0) USB電池充電器。
- 請勿放置在豔日下的車內或陽光直射的地方，在5~40 °C環境溫度範圍內充電。
- 請確認 USB插頭未附著垃圾等異物後再充電。
- 充電中，請避免振動。
- PC處於睡眠狀態時，本產品無法充電。
- 完成充電後，請務必拔除 USB插頭。
- 充電與照明時間為概略值，將視環境及使用情況而有所不同。

使用注意事項

- 在高溫狀態下充電、放電或保管會提早充電電池劣化。
- 請勿放置於車內或暖爐附近。
- 正確充電後，亮燈時間仍明顯下降時，即表示充電電池壽命已罄。
- 廢棄時，請依「棄置注意事項」進行處理。

存放注意事項

長時間存放時，必須每6個月為電池充電30分鐘。

棄置注意事項

要丟棄本產品時，請將內部電池取出，並依您居住地的法規來處理廢電池。

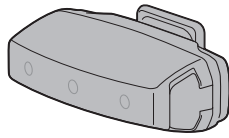

燈具



支架橡膠墊

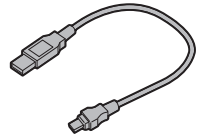

(MICRO USB)
USB 線

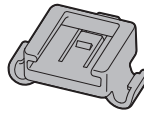

(SP-14-R)
尾燈固定座

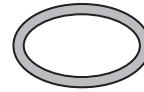

橡皮筋

1 充電方法

❗ 使用前請務必充電。

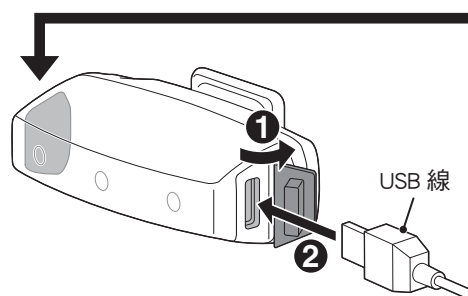

連接 PC 或 USB 充電器

開關 (指示燈)



充電中

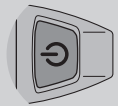

充電完成

標準充電時間

約 2 小時
(USB 2.0)

2 安裝方法

請緊密固定於安裝位置。

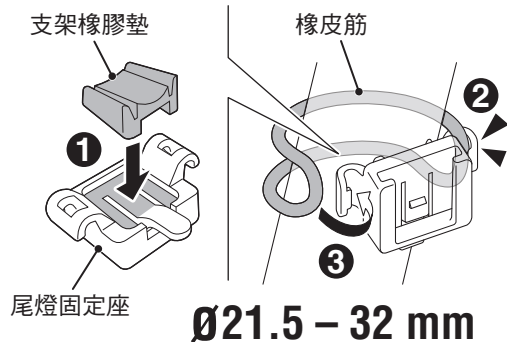

Ø21.5 - 32 mm

橫向

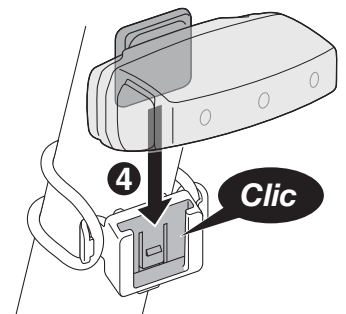

Clic

豎向

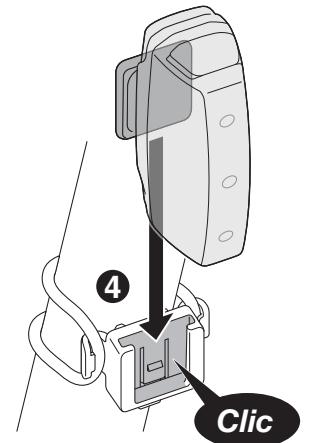

Clic

OPTION : 燈夾 (C-2)

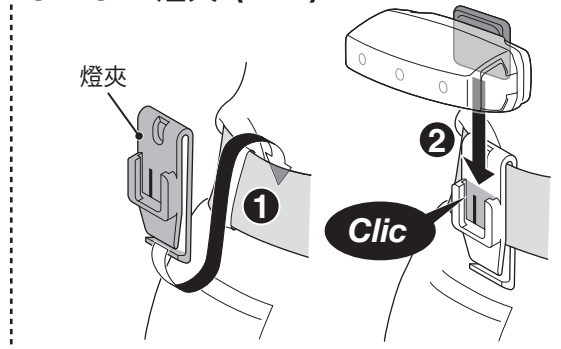

燈夾

Clic

3 開關操作

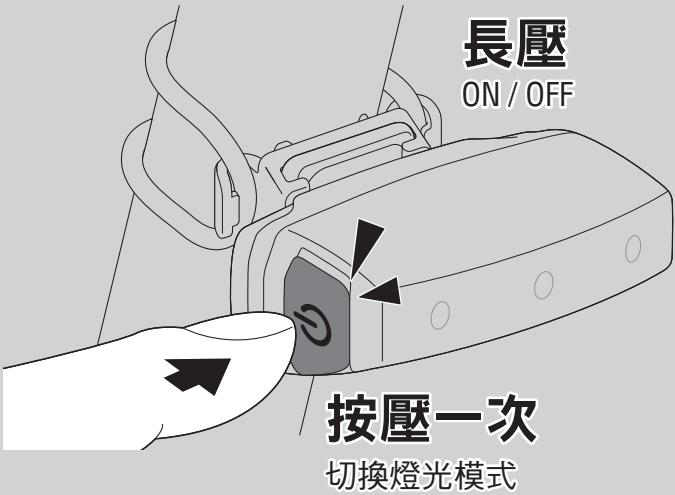

長壓
ON / OFF

按壓一次
切換燈光模式

ON ↔ OFF **長壓**

切換燈光模式 按壓一次

恆亮	約 3 小時	→	閃爍	約 30 小時
		↑		↓
車隊騎行	約 20 小時	←	快閃	約 5 小時

電池自動節電功能
當電量所剩不多時，開關會閃爍，且模式會改為閃爍。請儘早充電。

備用 / 選購零件

5342450

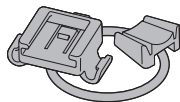

(SP-14-R)
尾燈固定座

5342730

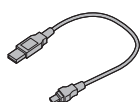

(MICRO USB)
USB 線

5342460

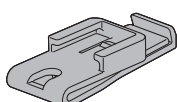

(C-2)
燈夾

規格

電池：鋰離子充電電池 320mAh

溫度範圍：-10°C~40°C

充電/放電數：約300次(直到額定容量降至70%)

尺寸/重量：52 x 20 x 32 mm / 21.5 g

※本公司保留修改規格與設計的權利，恕不另行通知。

有限保固

2年保固：僅保證燈具(電池效能衰減情況除外)

CatEye提供自購買日起，2年產品物料和製作瑕疵更換的保固服務。若產品於正常使用下發生故障，CatEye將提供免費維修或更換的服務，且需由 CatEye或授權經銷商進行維修。如要寄回產品，請小心包裝產品，並附上保固證明書(購買證明)及維修說明。請在保固證明書上書寫或打上您的姓名和地址。顧客需自行負擔保險、處理及運送費用。

CAT EYE CO., LTD.

2-8-25, KUWAZU, HIGASHI SUMIYOSHI-KU, OSAKA, JAPAN 546-0041

For inquiries, please visit <https://cateye.com/intl/contact/>