



CATEYE PADRONE DIGITAL



CYCLOCOMPUTER
CC-PA400B



- Il presente manuale di istruzioni è soggetto a modifiche senza preavviso.
- Visitare il nostro sito, da cui è possibile scaricare una dettagliata Guida rapida contenente video.

<https://www.cateye.com/instruction/?id=CC-PA400B>



Il marchio e i loghi Bluetooth® sono proprietà di Bluetooth SIG, Inc. e qualsiasi utilizzo di tali marchi da parte di CATEYE Co., Ltd. è sotto licenza. Gli altri marchi registrati e nomi commerciali appartengono ai rispettivi proprietari.

Introduzione

Copertina,
Introduzione



Montaggio di
PADRONE DIGITAL



1

Impostazione di
PADRONE DIGITAL



2

► PADRONE DIGITAL

Usò dell'unità

► Smartphone

Usò dell'app

Avvio dell'attivazione



3

Modifica delle
impostazioni



4

Funzionalità con uno
smartphone
(Cateye Cycling™)



5

Avvertenze/Attenzione
Garanzia del prodotto, ecc.

Appendice

Introduzione

PADRONE DIGITAL è un ciclocomputer che utilizza sensori SMART Bluetooth®. Oltre ai sensori inclusi, possono essere collegati anche sensori opzionali e commerciali.

Montaggio di PADRONE DIGITAL

- [Montaggio della staffa \(Pagina 3\)](#)
- [Montaggio del sensore di velocità/cadenza \(ISC-12\) \(Pagina 5\)](#)
- [Indossare il sensore della frequenza cardiaca \(HR-12\) Opzionale \(Pagina 9\)](#)

* Per le spiegazioni dettagliate sull'uso dei sensori CATEYE, come ad esempio montaggio o abbinamento, vedere il [Manuale online del sensore](#) (sul nostro sito web) [Oppure la Guida rapida](#) (PDF/app per smartphone).

Impostazione di PADRONE DIGITAL

Al primo utilizzo del prodotto, eseguire la configurazione iniziale da PADRONE DIGITAL o da uno smartphone (Cateye Cycling™).

Utilizzare il metodo corrispondente al proprio dispositivo per configurare PADRONE DIGITAL. È possibile modificare la visualizzazione della schermata delle misurazioni e il valore della distanza totale se necessario.

* Se si dispone di uno smartphone, è possibile utilizzare l'app "Cateye Cycling™" (gratuita) per configurare in modo semplice PADRONE DIGITAL.

- Se non si dispone di uno smartphone
 - [1. Configurazione da PADRONE DIGITAL \(Pagina 11\)](#)
 - [2. Modifica delle impostazioni \(Pagina 22\)](#)
- Se si dispone di uno smartphone
 - [1. Configurazione da uno smartphone \(Cateye Cycling™\) \(Pagina 15\)](#)
 - [2. Funzionalità con uno smartphone \(Pagina 31\)](#)



Uso dell'unità

Uso dell'app



Montaggio di PADRONE DIGITAL

Copertina,
Introduzione

Montaggio della staffa

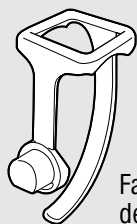

Fascetta della staffa



Staffa



Spessore in gomma della staffa



Rotellina

La staffa può essere montata sia sull'attacco manubrio che sul manubrio.

1 Montaggio della staffa

- Montaggio sull'attacco manubrio

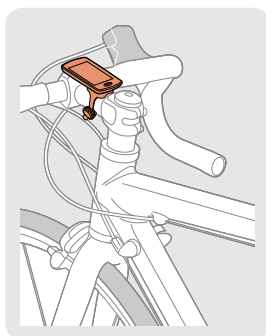

Fascetta della staffa

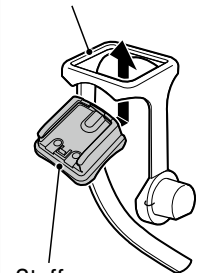

Staffa

Spessore in gomma della staffa

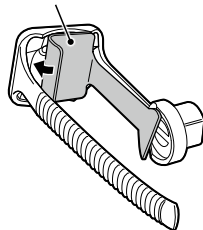

Attacco manubrio

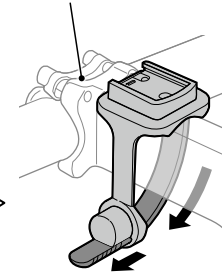

- Montaggio sul manubrio

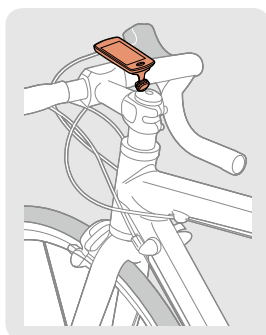

Fascetta della staffa

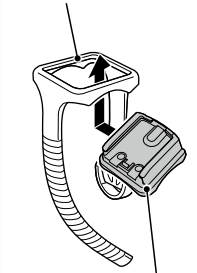

Staffa

Spessore in gomma della staffa

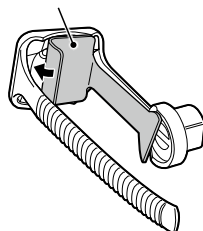

Manubrio

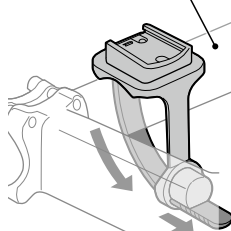

Taglio della fascetta dopo il montaggio

⚠ Attenzione!

Tagliare la fascetta della staffa in modo che l'estremità tagliata non causi lesioni.



Rotellina

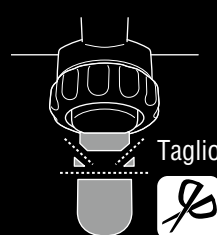

Taglio



1
1/8



2

Usò dell'unità

Usò dell'app



3



4



5

Appendice

Montaggio della staffa

2 Fissaggio/distacco del PADRONE DIGITAL

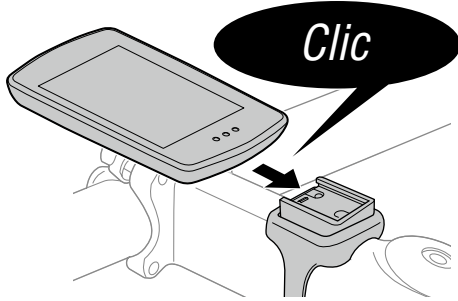

Tenere fermo il PADRONE DIGITAL.

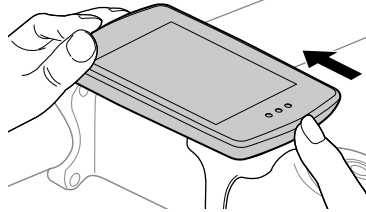

Estrarre in modo da sollevare la parte anteriore.



1
2/8



2

Uso dell'unità

Uso dell'app



3



4



5

Montaggio del sensore di velocità/cadenza (ISC-12)

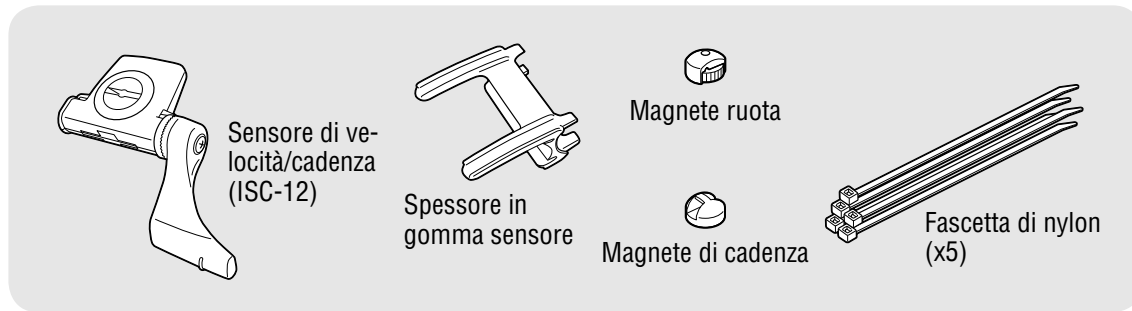

Il sensore di velocità (cadenza) può essere montato nella parte superiore o inferiore del carro posteriore.

- Montaggio sulla parte superiore del carro posteriore

Magnete di cadenza

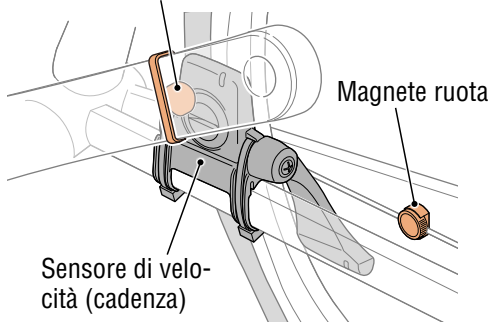

- Montaggio sulla parte inferiore del carro posteriore

Sensore di velocità (cadenza)

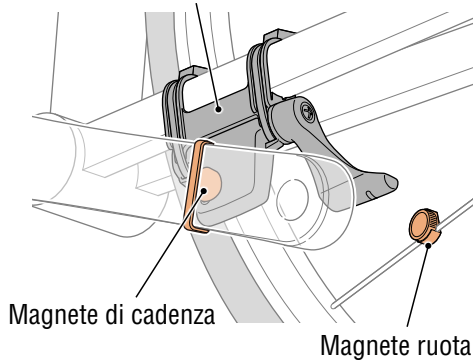

⚠ Attenzione!:

Se il sensore di velocità (cadenza) viene montato sulla parte inferiore del tirante della catena piuttosto che sulla parte superiore, l'intervallo di regolazione tra il sensore e il magnete sarà più ridotto.

- * Se si utilizzano pedali con assi in acciaio, il magnete di cadenza può essere fissato magneticamente all'asse stesso.

* Per le spiegazioni dettagliate sull'uso dei sensori CATEYE, come ad esempio montaggio o abbinamento, vedere il [Manuale online del sensore](#) (sul nostro sito web) [Oppure la Guida rapida](#) (PDF/app per smartphone).

- * La seguente procedura di montaggio fornisce istruzioni per il montaggio sulla parte superiore del foderò orizzontale.

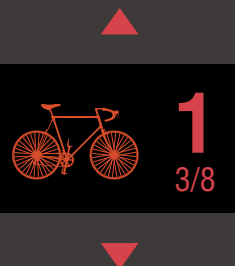

Montaggio del sensore di velocità/cadenza (ISC-12)

1 Fissare temporaneamente il sensore sul carro posteriore sinistro.

- (1) Allentare la vite del sensore con un cacciavite a croce e controllare che il braccio del sensore si muova.

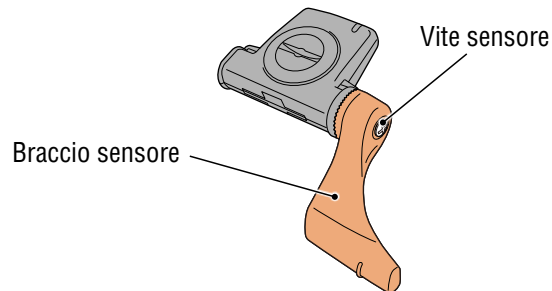

- (2) Fissare lo spessore in gomma sul sensore.

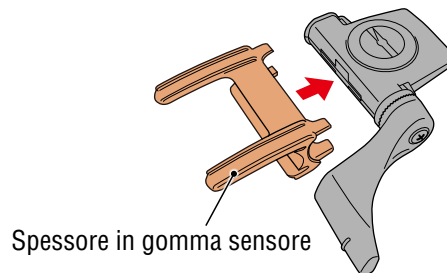

- (3) Fare riferimento alla figura e collegare temporaneamente il sensore al carro posteriore sinistro con fascette di nylon.

⚠ Attenzione!

Non serrare completamente le fascette di nylon.

Una volta serrate completamente, non possono essere rimosse.

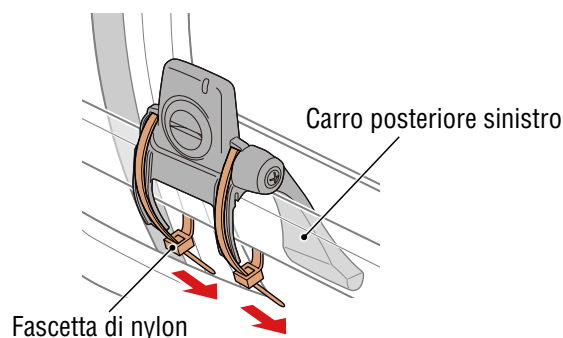

1
4/8



2

Usò dell'unità

Usò dell'app



3



4



5

Montaggio del sensore di velocità/cadenza (ISC-12)

2 Fissare temporaneamente il magnete.

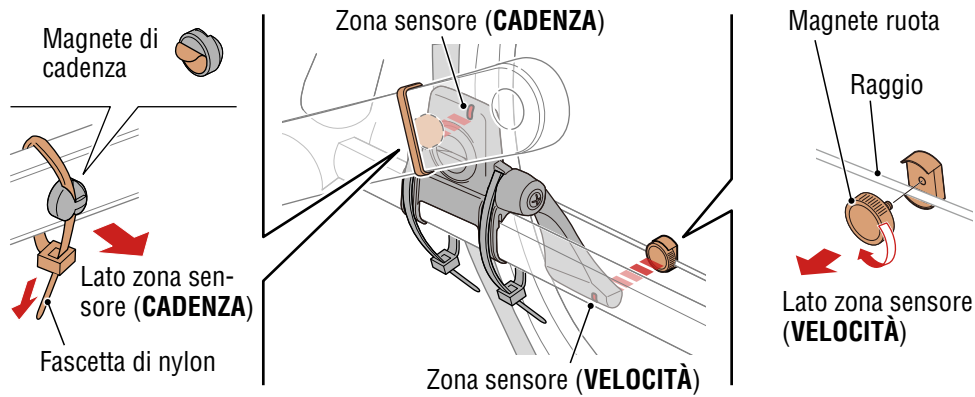

- (1) Con una fascetta di nylon, fissare temporaneamente il magnete di cadenza nella parte interna del braccio della pedivella sinistra in modo che sia rivolto verso la zona del sensore di cadenza.
 - * Se si utilizzano pedali con assi in acciaio, il magnete di cadenza può essere fissato magneticamente all'asse stesso. In tal caso, rimuovere il nastro adesivo dal magnete e non utilizzare la fascetta di nylon.
 - (2) Ruotare il braccio del sensore e fissare temporaneamente il magnete di cadenza in un raggio rivolto verso la zona del sensore di velocità.
- * Riposizionare il sensore e i magneti se entrambi i magneti (velocità e cadenza) non possono passare attraverso le rispettive zone dei sensori.



Usò dell'unità

Usò dell'app



Appendice

Montaggio del sensore di velocità/cadenza (ISC-12)

3 Regolare lo spazio tra la zona del sensore e il magnete.

- (1) Inclinare il sensore in modo che lo spazio tra il magnete di cadenza e la zona del sensore di cadenza sia di circa 3 mm, quindi fissare saldamente il sensore con fascette di nylon.

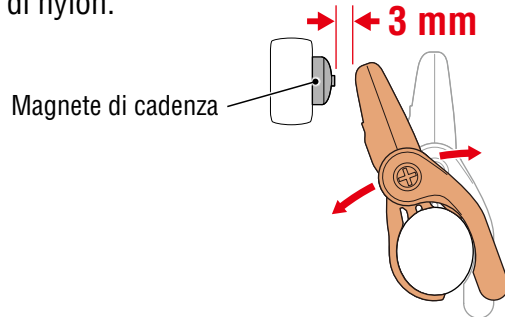

- (2) Ruotare il braccio del sensore in modo che lo spazio tra il magnete ruota e la zona del sensore di velocità sia di circa 3 mm, quindi serrare saldamente la vite del sensore.

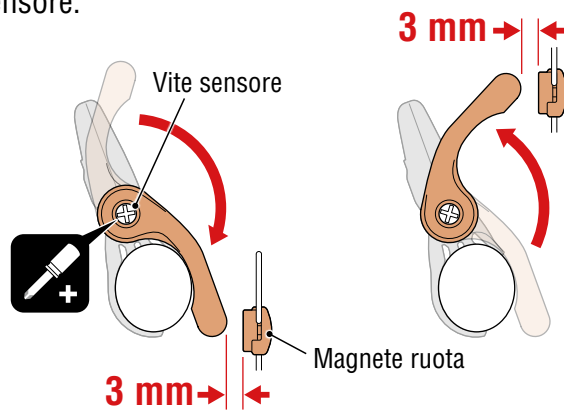

4 Fissare tutte le parti.

Fissare saldamente le fascette di nylon del sensore, la vite del sensore, il magnete della ruota e il magnete di cadenza, in modo che non si spostino, quindi controllare che tutti questi elementi non siano allentati.

Tagliare la fascetta di nylon in eccesso.



Usò dell'unità

Usò dell'app



Indossare il sensore della frequenza cardiaca (HR-12) Opzionale

Le pulsazioni vengono misurate indossando un sensore di frequenza cardiaca intorno al torace.

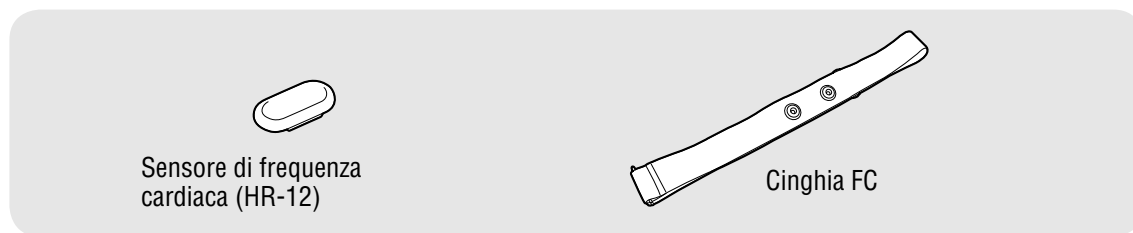

Prima di indossare il sensore di frequenza cardiaca

⚠ Avvertenze!!!:

Non utilizzare il dispositivo se si è portatori di pacemaker.

- Per eliminare gli errori di misurazione, si consiglia di inumidire i blocchetti degli elettrodi con acqua o applicare crema a base elettrolitica ai blocchetti.
- In caso di pelli sensibili, inumidire i blocchetti degli elettrodi con acqua o indossare sopra una maglietta.
- In alcuni casi, i peli del torace potrebbero interferire con la misurazione.

* Per le spiegazioni dettagliate sull'uso dei sensori CATEYE, come ad esempio montaggio o abbinamento, vedere il [Manuale online del sensore](#) (sul nostro sito web) [Oppure la Guida rapida](#) (PDF/app per smartphone).

1 Fissare il sensore alla cinghia FC.

Premere finché non si avverte un clic.

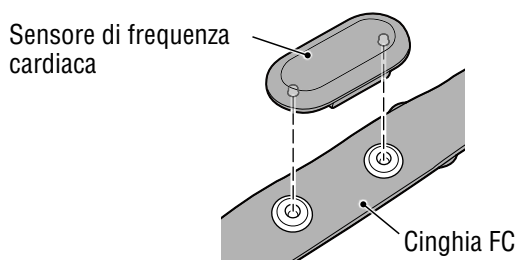

1
7/8



2

Usò dell'unità

Usò dell'app



3



4



5

2 Indossare la cinghia FC facendo scorrere il gancio sull'altra estremità della cinghia.

Avvolgere la cinghia FC intorno al corpo e regolare la lunghezza in modo da adattarla al torace (sotto i pettorali). Stringendo eccessivamente la cinghia si potrebbe causare disagio durante la misurazione.

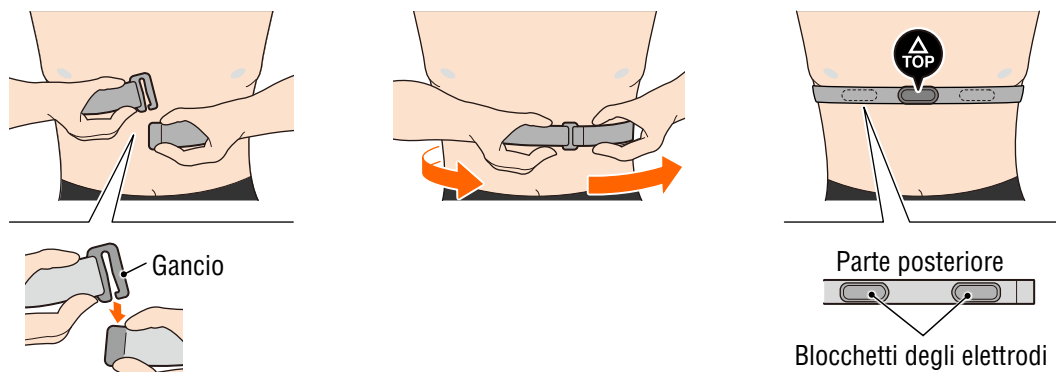

- * Indossare il sensore di frequenza cardiaca in modo che **TOP** sia rivolto verso l'alto.
- * Assicurarsi che i blocchetti degli elettrodi siano a stretto contatto con il corpo.
- * In caso di pelle secca o se si indossa il sensore sopra una maglietta, potrebbero verificarsi errori di misurazione. In tal caso, inumidire i blocchetti degli elettrodi con acqua.



1
8/8



2

Usò dell'unità

Usò dell'app



3



4



5

Impostazione di PADRONE DIGITAL

Copertina,
Introduzione

Configurazione da PADRONE DIGITAL

* Prima di iniziare la configurazione, controllare le posizioni dei pulsanti su PADRONE DIGITAL.

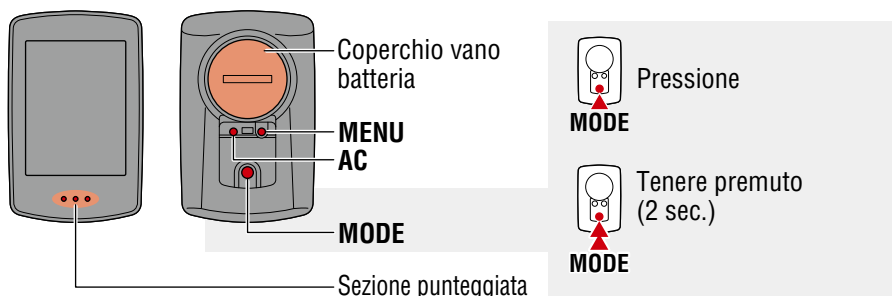

Appendice

Estrarre il foglio isolante del PADRONE DIGITAL.

Una volta estratto il foglio isolante, reinsertire il coperchio della batteria nella precedente posizione.

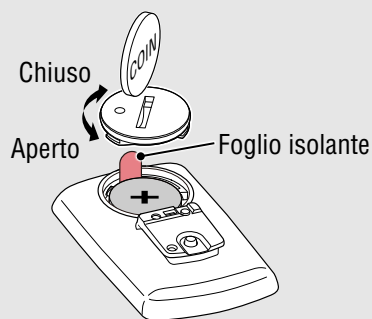

1 Formattare (inizializzare) l'unità.

Tenendo premuto il pulsante **MENU** sul retro di PADRONE DIGITAL, premere e rilasciare il pulsante **AC**.

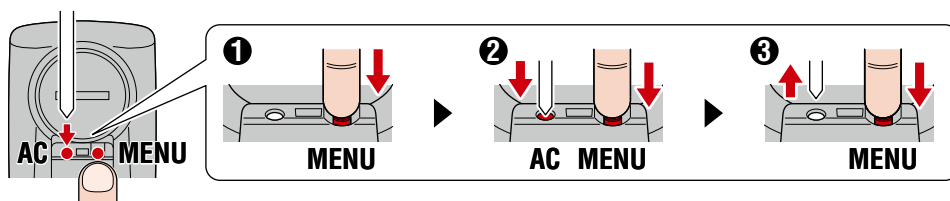

Il display si accenderà e quindi verrà visualizzata la schermata di ricerca dello smartphone.

* Tutti i dati saranno eliminati e l'unità sarà ripristinata alle impostazioni predefinite di fabbrica.

* Se la schermata di ricerca dello smartphone non viene visualizzata, l'unità potrebbe non essere formattata.

Tentare di nuovo di eseguire l'operazione.

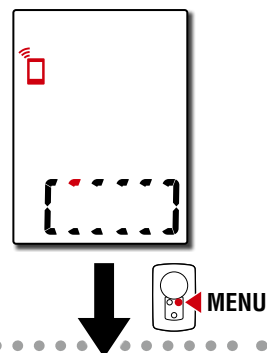

2 Selezionare l'unità di misura.

Premere **MODE** per selezionare "km/h" o "mph".

Dopo la selezione di un valore, premere **MENU** per procedere al passaggio successivo.

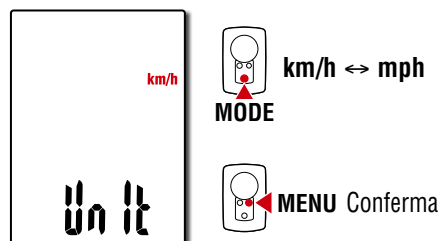

Configurazione da PADRONE DIGITAL

3 Abbinamento di un sensore.

⚠ Attenzione!:

- Per utilizzare PADRONE DIGITAL occorre abbinarlo con un sensore che supporti lo standard SMART Bluetooth®.
- Evitare di eseguire l'abbinamento dei sensori dove si svolgono competizioni o in luoghi simili dove sono presenti molti altri utenti. In caso contrario, PADRONE DIGITAL potrebbe essere abbinato a un altro dispositivo.

L'unità passa alla schermata di standby dell'abbinamento e **Pr** lampeggia a schermo.

Utilizzare uno dei metodi della tabella seguente per attivare il sensore.

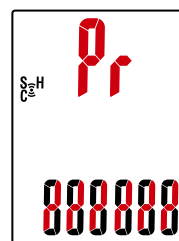

Sensori CATEYE	Attivazione del sensore	Display
Sensore di velocità/cadenza	Spostare diverse volte il magnete attraverso la zona del sensore. (entro 3 mm)	ISC
Sensore di frequenza cardiaca (Opzionale)	Sfregare entrambe le superfici degli elettrodi con i pollici.	Hr

* Con il sensore di velocità/cadenza e il sensore della frequenza cardiaca, è possibile attivare il sensore anche premendo il pulsante **RESET**.

Una volta completato l'abbinamento, il nome del sensore viene visualizzato nella parte superiore del display.

* Quando si abbinano un sensore con PADRONE DIGITAL, viene visualizzata una "C" dopo il nome del sensore.

4 Per abbinare più sensori **MODE** per tornare alla schermata di standby dell'abbinamento.

Ripetere il passaggio 3 per abbinare tutti i sensori da utilizzare. Una volta terminato l'abbinamento dei sensori con l'unità, premere **MENU** per procedere al passaggio successivo.

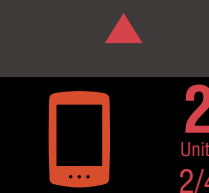
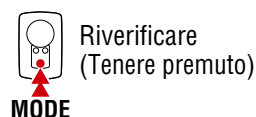

Configurazione da PADRONE DIGITAL

5 Impostare la circonferenza del pneumatico.

Inserire in mm la circonferenza della ruota (la lunghezza della circonferenza esterna della ruota) su cui è stato installato il sensore. (da 100 a 3999 mm)

* Consultare [“Tabella circonferenza pneumatico”](#) (Pagina 14)

* Nella configurazione di PADRONE DIGITAL, i sensori in grado di misurare la velocità sono impostati sullo stesso valore della circonferenza della ruota.

Dopo aver completato la configurazione, per modificare la circonferenza della ruota di ciascun sensore, fare riferimento alla schermata del menu [“Circonferenza del pneumatico”](#) (Pagina 24).

Dopo l’inserimento di un valore, premere **MENU** per procedere al passaggio successivo.

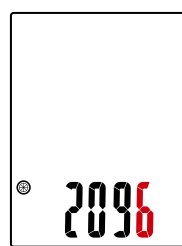

Aumenta i numeri
MODE

Va alla cifra successiva (Tenere premuto)
MODE

MENU Conferma



1



2
Unità
3/4

6 Impostare l’orologio.

Ogni volta che si tiene premuto **MODE**, le impostazioni passando dalla modalità di visualizzazione dell’ora alle ore, quindi ai minuti.

* Quando è selezionata l’opzione **12h**, premere **MODE** per selezionare **A** (a.m.) o **P** (p.m.).

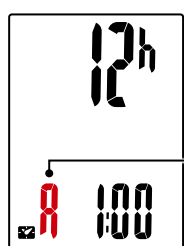

A (a.m.)
↑
↓
P (p.m.)
MODE

Modalità di visualizzazione ora

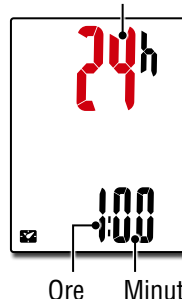

Passare tra **24h** e **12h** o aumentare i numeri
MODE

Cambia voce di impostazione (Tenere premuto)
MODE



3



4

7 Premere **MENU** per completare la configurazione.

La configurazione è completata e PADRONE DIGITAL passa alla schermata di misurazione.

Per le istruzioni su come iniziare le misurazioni, fare riferimento a [“Avvio dellamisurazione”](#) (Pagina 19).

MENU
Configurazione completata



5

Configurazione da PADRONE DIGITAL

Tabella circonferenza pneumatico

Determinare la circonferenza pneumatico nei seguenti modi.

- Misurare la circonferenza del pneumatico (L)
Misurare la distanza quando il pneumatico effettua una curva a destra con il peso applicato, mentre si regola la pressione del pneumatico in modo appropriato.
- Fare riferimento alla tabella di riferimento circonferenza pneumatici
* In genere, la misura dei pneumatici o ETRTO è indicata sul lato del pneumatico.

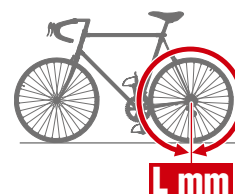

1



2
Unità
4/4



3



4



5

ETRTO	Tire size	L (mm)
47-203	12x1.75	935
54-203	12x1.95	940
40-254	14x1.50	1020
47-254	14x1.75	1055
40-305	16x1.50	1185
47-305	16x1.75	1195
54-305	16x2.00	1245
28-349	16x1-1/8	1290
37-349	16x1-3/8	1300
32-369	17x1-1/4 (369)	1340
40-355	18x1.50	1340
47-355	18x1.75	1350
32-406	20x1.25	1450
35-406	20x1.35	1460
40-406	20x1.50	1490
47-406	20x1.75	1515
50-406	20x1.95	1565
28-451	20x1-1/8	1545
37-451	20x1-3/8	1615
37-501	22x1-3/8	1770
40-501	22x1-1/2	1785
47-507	24x1.75	1890
50-507	24x2.00	1925
54-507	24x2.125	1965
25-520	24x1(520)	1753
	24x3/4 Tubular	1785
28-540	24x1-1/8	1795
32-540	24x1-1/4	1905
25-559	26x1(559)	1913
32-559	26x1.25	1950
37-559	26x1.40	2005
40-559	26x1.50	2010
47-559	26x1.75	2023
50-559	26x1.95	2050
54-559	26x2.10	2068
57-559	26x2.125	2070
58-559	26x2.35	2083

ETRTO	Tire size	L (mm)
75-559	26x3.00	2170
28-590	26x1-1/8	1970
37-590	26x1-3/8	2068
37-584	26x1-1/2	2100
	650C Tubular 26x7/8	1920
20-571	650x20C	1938
23-571	650x23C	1944
25-571	650x25C 26x1(571)	1952
40-590	650x38A	2125
40-584	650x38B	2105
25-630	27x1(630)	2145
28-630	27x1-1/8	2155
32-630	27x1-1/4	2161
37-630	27x1-3/8	2169
40-584	27.5x1.50	2079
50-584	27.5x1.95	2090
54-584	27.5x2.1	2148
57-584	27.5x2.25	2182
18-622	700x18C	2070
19-622	700x19C	2080
20-622	700x20C	2086
23-622	700x23C	2096
25-622	700x25C	2105
28-622	700x28C	2136
30-622	700x30C	2146
32-622	700x32C	2155
	700C Tubular	2130
35-622	700x35C	2168
38-622	700x38C	2180
40-622	700x40C	2200
42-622	700x42C	2224
44-622	700x44C	2235
45-622	700x45C	2242
47-622	700x47C	2268
54-622	29x2.1	2288
56-622	29x2.2	2298
60-622	29x2.3	2326

Configurazione da uno smartphone (Cateye Cycling™)

È possibile utilizzare l'app per smartphone "Cateye Cycling™" (gratuita) per la configurazione.

- * Consultare [Dispositivi per il ciclismo Cateye](#) consigliati per le informazioni più recenti sugli smartphone consigliati per Cateye Cycling™.
- * Prima di iniziare la configurazione, controllare le posizioni dei pulsanti su PADRONE DIGITAL.

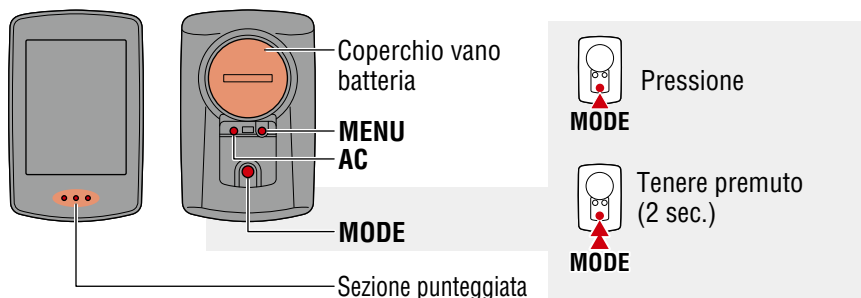

PADRONE DIGITAL

Estrarre il foglio isolante del PADRONE DIGITAL.

Una volta estratto il foglio isolante, reinserire il coperchio della batteria nella precedente posizione.

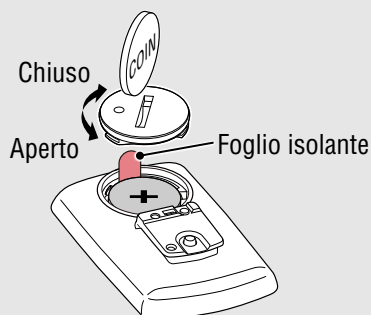

Smartphone

1 Installazione di Cateye Cycling™ sullo smartphone.

Se si utilizza un iPhone



Se si utilizza uno smartphone Android



2 Avviare Cateye Cycling™.

Attenersi alle istruzioni a schermo e consentire l'uso del GPS e dei dispositivi Bluetooth®.

- * Quando si attiva il Bluetooth® nelle impostazioni dello smartphone, il sistema operativo dello smartphone eseguirà la ricerca dei dispositivi, ma non configurerà le impostazioni. Passare a Cateye Cycling™ e attenersi alla procedura seguente.



Configurazione da uno smartphone (Cateye Cycling™)

PADRONE DIGITAL

3 Formattare (inizializzare) l'unità.

Tenendo premuto il pulsante **MENU** sul retro di PADRONE DIGITAL, premere e rilasciare il pulsante **AC**.

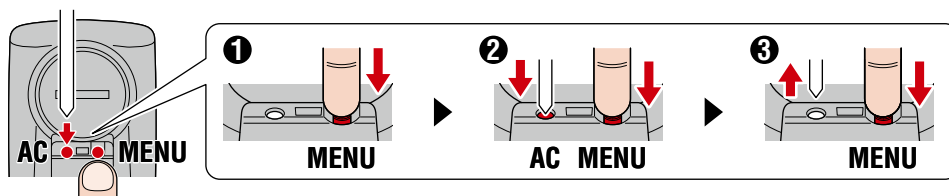

Il display si accenderà e quindi verrà visualizzata la schermata di ricerca dello smartphone.

- * Tutti i dati saranno eliminati e l'unità sarà ripristinata alle impostazioni predefinite di fabbrica.
- * Se la schermata di ricerca dello smartphone non viene visualizzata, l'unità potrebbe non essere formattata. Tentare di nuovo di eseguire l'operazione.

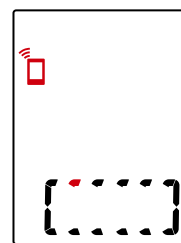

Smartphone

4 Toccare (Menu) nella schermata in alto a sinistra, attivare [Connetti] e toccare [Dispositivo].

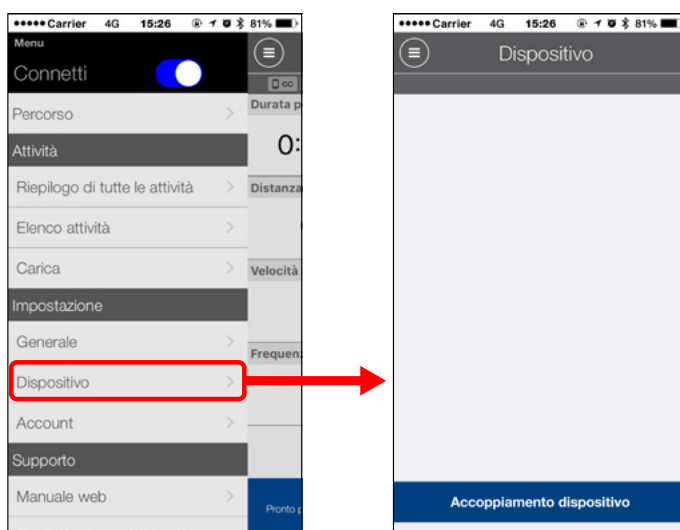

Configurazione da uno smartphone (Cateye Cycling™)

5 Toccare [Accoppiamento dispositivo] per iniziare l'abbinamento di PADRONE DIGITAL e Cateye Cycling™.

Quando Cateye Cycling™ rileva PADRONE DIGITAL, viene visualizzato un messaggio sullo smartphone.

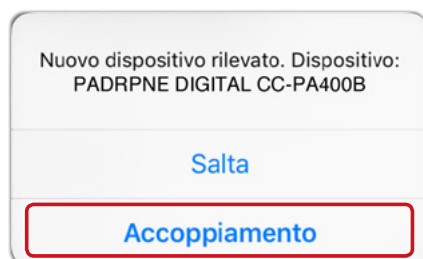

Toccare [Accoppiamento] per completare l'abbinamento.

* L'orologio di PADRONE DIGITAL è sincronizzato con lo smartphone quando si connettono questi dispositivi. Non occorre impostare l'orologio da PADRONE DIGITAL.

6 Toccare [Accoppiamento dispositivo] di nuovo per iniziare l'abbinamento del sensore e di Cateye Cycling™.

⚠ **Attenzione!:**

- Per utilizzare PADRONE DIGITAL occorre abbinarlo con un sensore che supporti lo standard SMART Bluetooth®.
- Evitare di eseguire l'abbinamento dei sensori dove si svolgono competizioni o in luoghi simili dove sono presenti molti altri utenti. In caso contrario, PADRONE DIGITAL potrebbe essere abbinato a un altro dispositivo.
- **Associazione di un sensore commerciale a PADRONE DIGITAL:**
Gli utenti iPhone devono completare la configurazione con Cateye Cycling™, quindi associare separatamente il sensore commerciale a PADRONE DIGITAL. [“Abbinamento” \(Pagina 25\)](#)

* Quando si usa un iPhone, non è possibile sincronizzare le impostazioni dei sensori commerciali con PADRONE DIGITAL.



Configurazione da uno smartphone (Cateye Cycling™)

7 Attivazione del sensore.

Utilizzare uno dei metodi della tabella seguente per attivare il sensore.

Sensori CATEYE	Attivazione del sensore	Display
Sensore di velocità/cadenza	Spostare diverse volte il magnete attraverso la zona del sensore. (entro 3 mm)	ISC
Sensore di frequenza cardiaca (Opzionale)	Sfregare entrambe le superfici degli elettrodi con i pollici.	HR

* Con il sensore di velocità/cadenza e il sensore della frequenza cardiaca, è possibile attivare il sensore anche premendo il pulsante **RESET**.

Quando Cateye Cycling™ rileva il segnale del sensore, viene visualizzato un messaggio sullo smartphone.



Toccare [Accoppiamento]. Il sensore abbinato viene visualizzato sotto [Dispositivo] e l'abbinamento è completato.

* Quando si abbinano un sensore con Cateye Cycling™, viene visualizzata una "A" dopo il nome del sensore.

8 Per abbinare più sensori, ripetere la procedura dal passaggio 6. Abbinare tutti i sensori da utilizzare.

9 Impostare la circonferenza di un sensore in grado di misurare la velocità.

Toccare [Nome del sensore] visualizzato sotto [Dispositivo], quindi toccare [Circonferenza ruota] (la circonferenza esterna della ruota) per selezionare la circonferenza della ruota a seconda delle dimensioni indicate sul lato della ruota stessa.

* Valore predefinito: 2096 mm (700x23c)

* Occorre impostare la circonferenza della ruota per ciascun sensore.

10 Se necessario, è possibile modificare la visualizzazione della schermata delle misurazioni di PADRONE DIGITAL e il valore della distanza totale. Per i dettagli, fare riferimento a ["Funzionalità con uno smartphone"](#) (Pagina 31)

11 Toccare (Menu) nella schermata in alto a sinistra, quindi impostare [Connetti] su OFF.

PADRONE DIGITAL si scollega dallo smartphone e passa alla schermata di misurazione dove sono stati applicati i dettagli della configurazione.



1



2
App
4/4



3



4



5

Avvio dell' misurazione

[Schermata di misurazione]

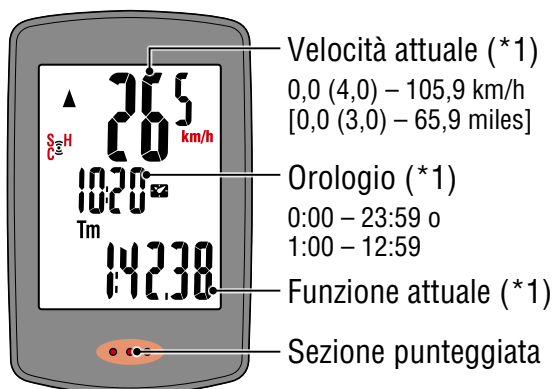

*1: È possibile utilizzare la schermata del menu o lo smartphone (Cateye Cycling™) per modificare la visualizzazione superiore e centrale e modificare la funzione selezionata nel display inferiore.

- [Modifica delle impostazioni \(Pagina 22\)](#)
- [Funzionalità con uno smartphone \(Pagina 31\)](#)

Icona	Descrizione
	Icona del segnale del sensore Lampeggia quando riceve un segnale dal sensore. <ul style="list-style-type: none"> ● S: segnale della velocità ● C: segnale della cadenza ● H: segnale della frequenza cardiaca (Opzionale)
	Frecce del ritmo Indicano se la velocità attuale è più rapida (▲) o più lenta (▼) della velocità media.
	Allarme di memoria Viene visualizzato quando la quantità di memoria rimasta su PADRONE DIGITAL è ridotta. Mentre è visualizzata l'icona, i file meno recenti saranno eliminati per far spazio alle nuove misurazioni.



Nella schermata di misurazione, premere **MENU** per andare alla schermata del menu.

Nella schermata del menu possono essere modificate varie impostazioni.

* Se si utilizza uno smartphone, è possibile configurare facilmente le impostazioni di PADRONE DIGITAL dallo smartphone.

Per i dettagli, fare riferimento a [“Funzionalità con uno smartphone” \(Pagina 31\)](#).



1



2

Usò dell'unità

Usò dell'app



3

1/3



4



5

Cambio della funzione attuale

Premendo gli interruttori **MODE** si cambia la funzione attuale visualizzata nella parte inferiore della schermata.

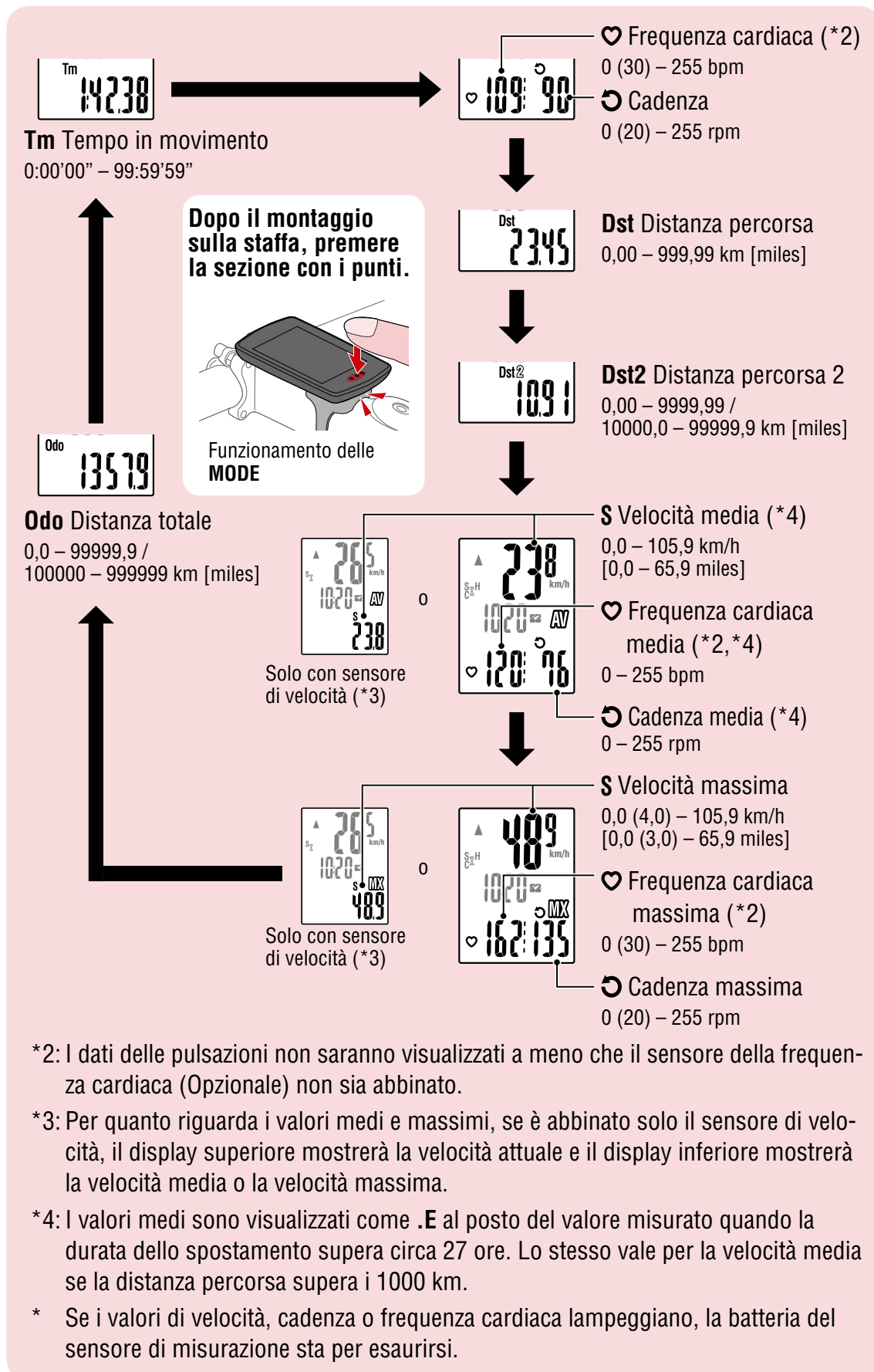

Usò dell'unità
Usò dell'app

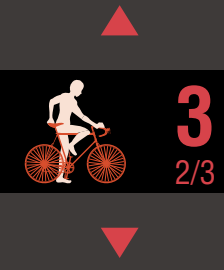

Avvio/arresto della misurazione

La misurazione si avvia automaticamente quando si muove la bici.

L'unità di misura (**km/h** o **mph**) lampeggia durante la misurazione.

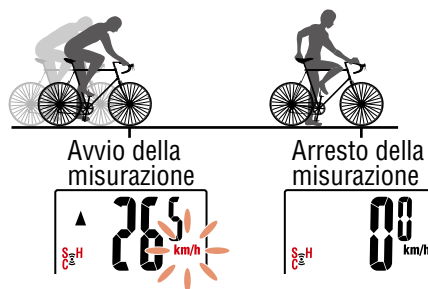

Ripristino dei dati (salvataggio dei dati di riepilogo)

Visualizzare dati diversi da **Dst2** e premere **MODE** per 2 secondi per azzerare tutte le misurazioni (ad eccezione del valore della distanza totale (**Odo**) e della distanza percorsa 2 (**Dst2**)). A questo punto, i risultati delle misurazioni sono salvati come dati di riepilogo nella memoria interna di PADRONE DIGITAL.

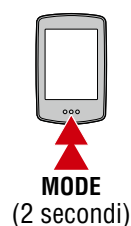

- * PADRONE DIGITAL può salvare fino a 30 file di dati di riepilogo. Quando la memoria è piena, viene visualizzato **M** (allarme di memoria) sullo schermo e i dati meno recenti vengono sovrascritti per salvare i nuovi dati di riepilogo.
- * L'importazione dei dati di riepilogo dalla memoria interna di PADRONE DIGITAL su uno smartphone (Cateye Cycling™) cancella la memoria interna.

● Ripristino della distanza percorsa 2 (Dst2)

Visualizzare **Dst2** e premere **MODE** per 2 secondi per azzerare solo **Dst2**.

Funzione di risparmio energetico

Se il PADRONE DIGITAL non riceve alcun segnale per 10 minuti, si attiva la schermata di risparmio energetico e viene visualizzato solo l'orologio. Se si preme **MODE** o si riceve un segnale del sensore mentre la schermata di risparmio energetico è attiva, il PADRONE DIGITAL torna alla schermata di misurazione.

- * Se il PADRONE DIGITAL viene lasciato nella schermata di risparmio energetico per 1 ora, sul display viene visualizzata solo l'unità di misura. Quando il PADRONE DIGITAL è in questo stato, è possibile tornare alla schermata di misurazione premendo **MODE**.

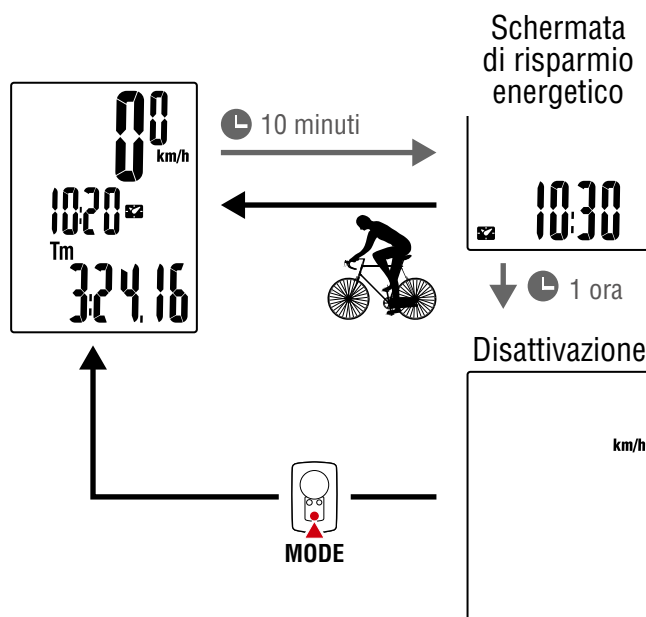

Usò dell'unità

Usò dell'app



Appendice

Modifica delle impostazioni [Schermata del menu]

Nella schermata di misurazione, premere **MENU** per andare alla schermata del menu.
Nella schermata del menu possono essere modificate varie impostazioni.

- * Una volta modificate le impostazioni, premere sempre **MENU** per confermare le modifiche.
- * Quando lo schermo viene lasciato acceso per 1 minuto, PADRONE DIGITAL torna alla schermata di misurazione.

Schermata di misurazione	Schermata del menu	Descrizione
		Ricerca di smartphone Utilizzare lo smartphone (Gateye Cycling™) su questa schermata per connettere PADRONE DIGITAL allo smartphone. * Per i dettagli su come utilizzare lo smartphone (Gateye Cycling™), fare riferimento a “Funzionalità con uno smartphone” (Pagina 31) .



Usò dell'unità

Usò dell'app



Appendice

Schermata di misurazione	Schermata del menu	Descrizione
		Orologio Impostare l'orologio. * Quando il formato di visualizzazione è impostato su 12h , viene visualizzato A (am) o P (pm).
		Modifica impostazione (Tenere premuto)
		Selezione display 12h ↔ 24h
		(Tenere premuto)
		Imposta "ore" Aumenta i numeri
		(Tenere premuto)
		Imposta "minuti" Aumenta i numeri
		(Tenere premuto)
		(Tenere premuto)
		(Tenere premuto)
		Conferma
		* Quando si connette uno smartphone (Cateye Cycling™), l'orologio di PADRONE DIGITAL viene sincronizzato con lo smartphone. In questo modo non occorre impostare l'orologio da PADRONE DIGITAL. Per i dettagli su come connettere lo smartphone (Cateye Cycling™), fare riferimento a "Funzionalità con uno smartphone" (Pagina 31).



Uso dell'unità

Uso dell'app

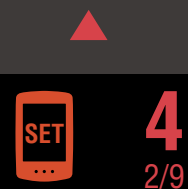

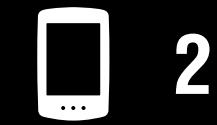
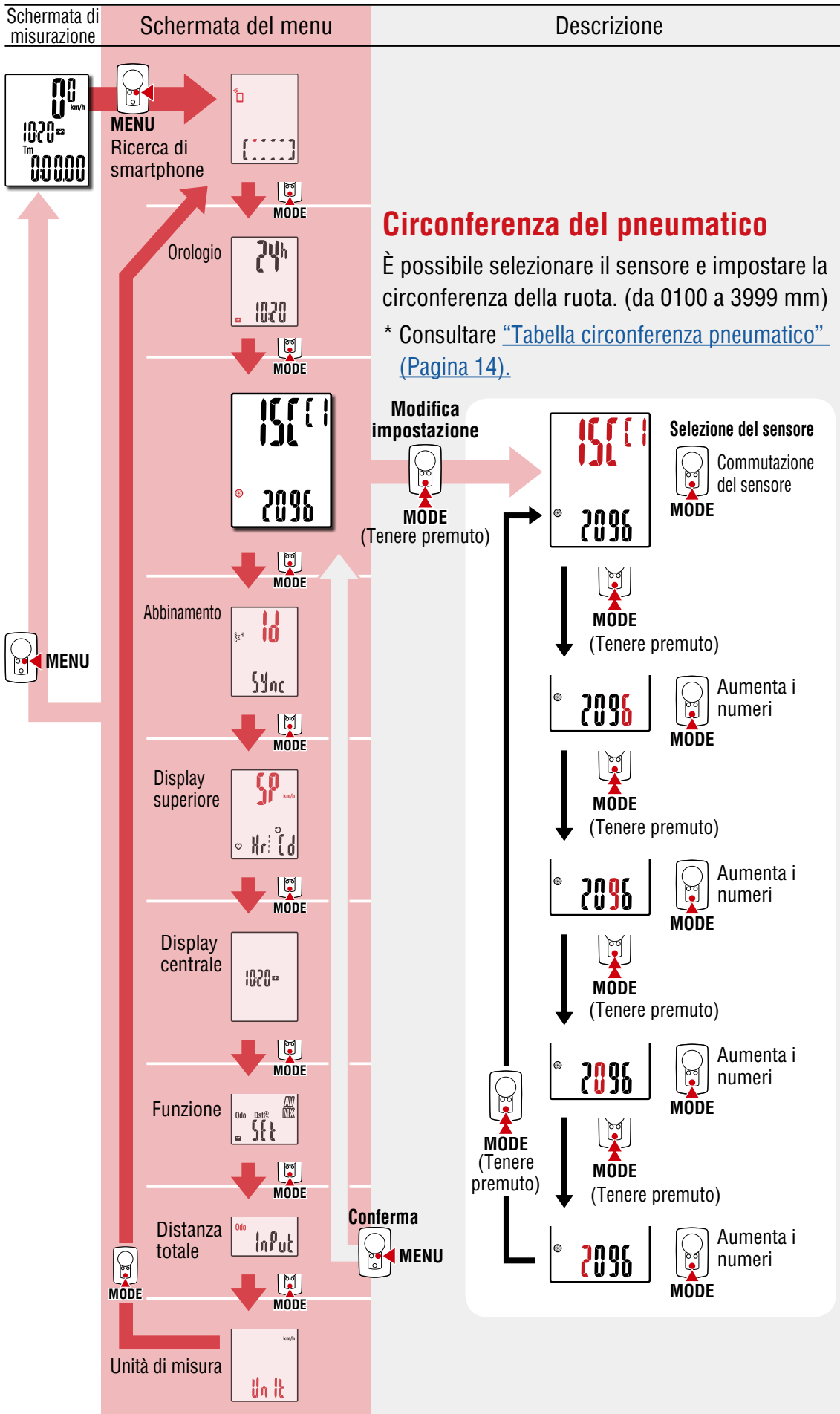

1
2
3
4
5

Usò dell'unità
Usò dell'app



Schermata di misurazione	Schermata del menu	Descrizione
	MENU Ricerca di smartphone	
	Orologio	
	Circonferenza del pneumatico	
	Modifica impostazione 	
		Schermata di standby dell'abbinamento Utilizzare uno dei metodi della tabella seguente per attivare il sensore.
		Riverificare
		Segnale del sensore
		Abbinamento completato Il nome del sensore viene visualizzato nella parte superiore del display.
	Conferma 	
	Display superiore	
	Display centrale	
	Funzione	
	Distanza totale	
	Unità di misura	

Abbinamento

È possibile abbinare l'unità con un sensore.

⚠ Attenzione!

- Per utilizzare **PADRONE DIGITAL** occorre abbinarlo con un sensore che supporti lo standard **SMART Bluetooth®**.
- Evitare di eseguire l'abbinamento dei sensori dove si svolgono competizioni o in luoghi simili dove sono presenti molti altri utenti. In caso contrario, **PADRONE DIGITAL** potrebbe essere abbinato a un altro dispositivo.

Attivazione del sensore

Sensori CATEYE	Metodo di attivazione	Display
Sensore di velocità/cadenza	Spostare diverse volte il magnete attraverso la zona del sensore. (entro 3 mm)	ISC
Sensore di frequenza cardiaca (Opzionale)	Sfregare entrambe le superfici degli elettrodi con i pollici.	Hr

* Con il sensore di velocità/cadenza e il sensore della frequenza cardiaca, è possibile attivare il sensore anche premendo il pulsante **RESET**.

* Quando si abbinano un sensore con **PADRONE DIGITAL**, viene visualizzata una "C" dopo il nome del sensore.

* Per abbinare continuamente più sensori, tenere premuto **MODE** senza confermare le impostazioni e quindi ritornare alla schermata di standby dell'abbinamento, quindi ripetere la stessa procedura. Abbinare tutti i sensori da utilizzare.



1



2

Usò dell'unità

Usò dell'app



3



4
4/9



5

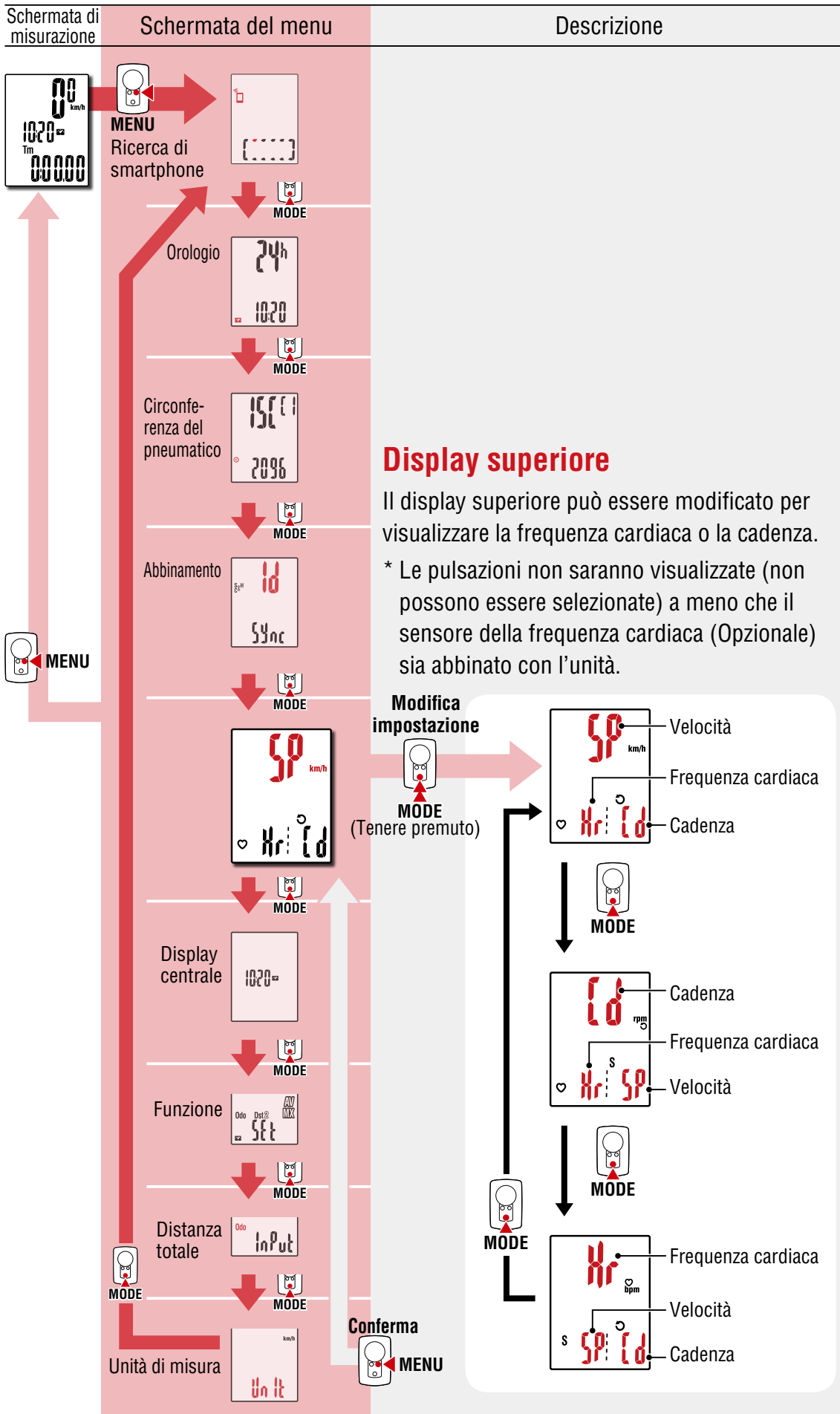

Usò dell'unità

Usò dell'app



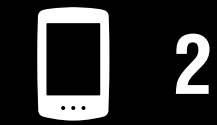
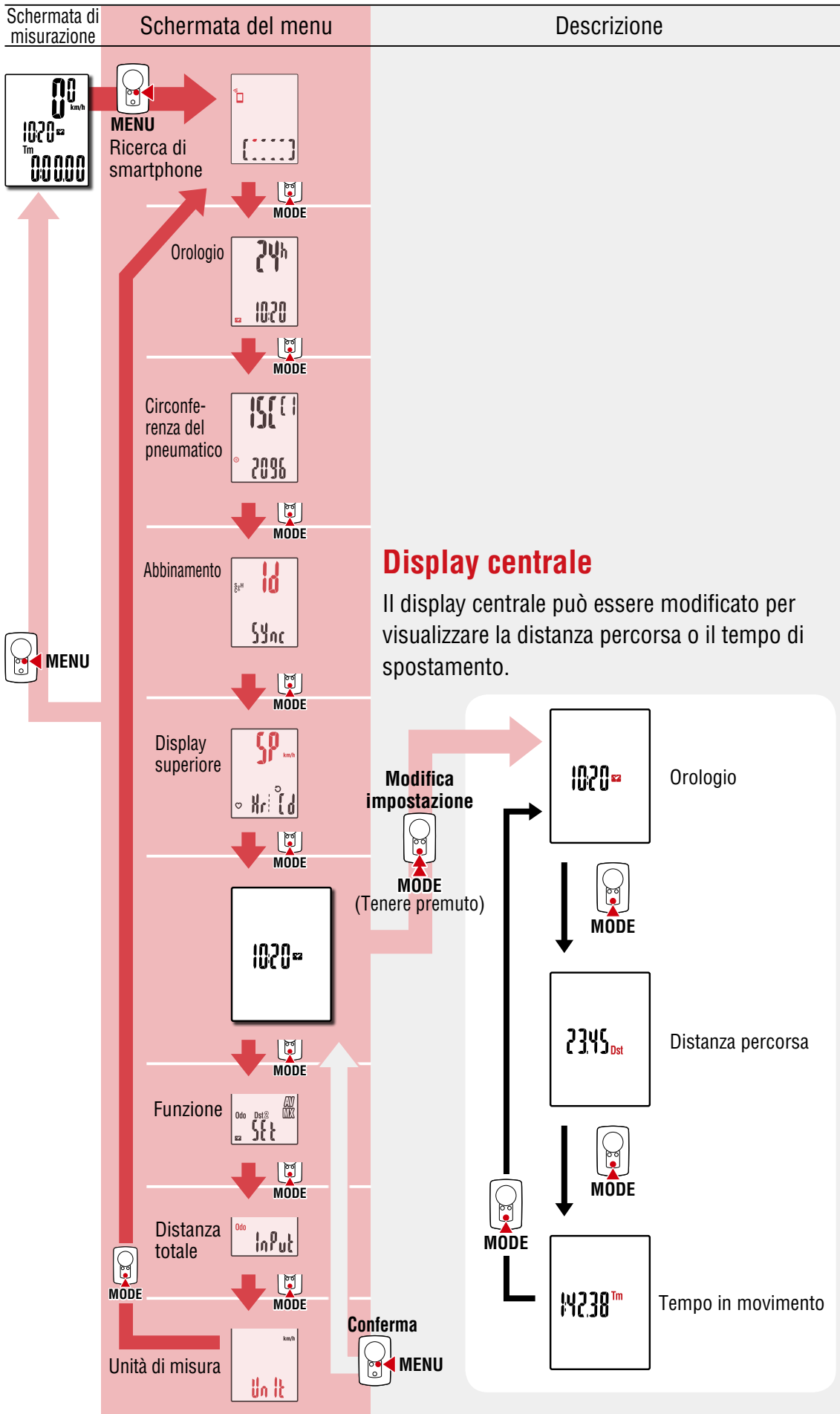

Usò dell'unità

Usò dell'app



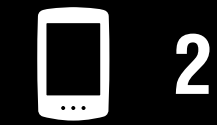
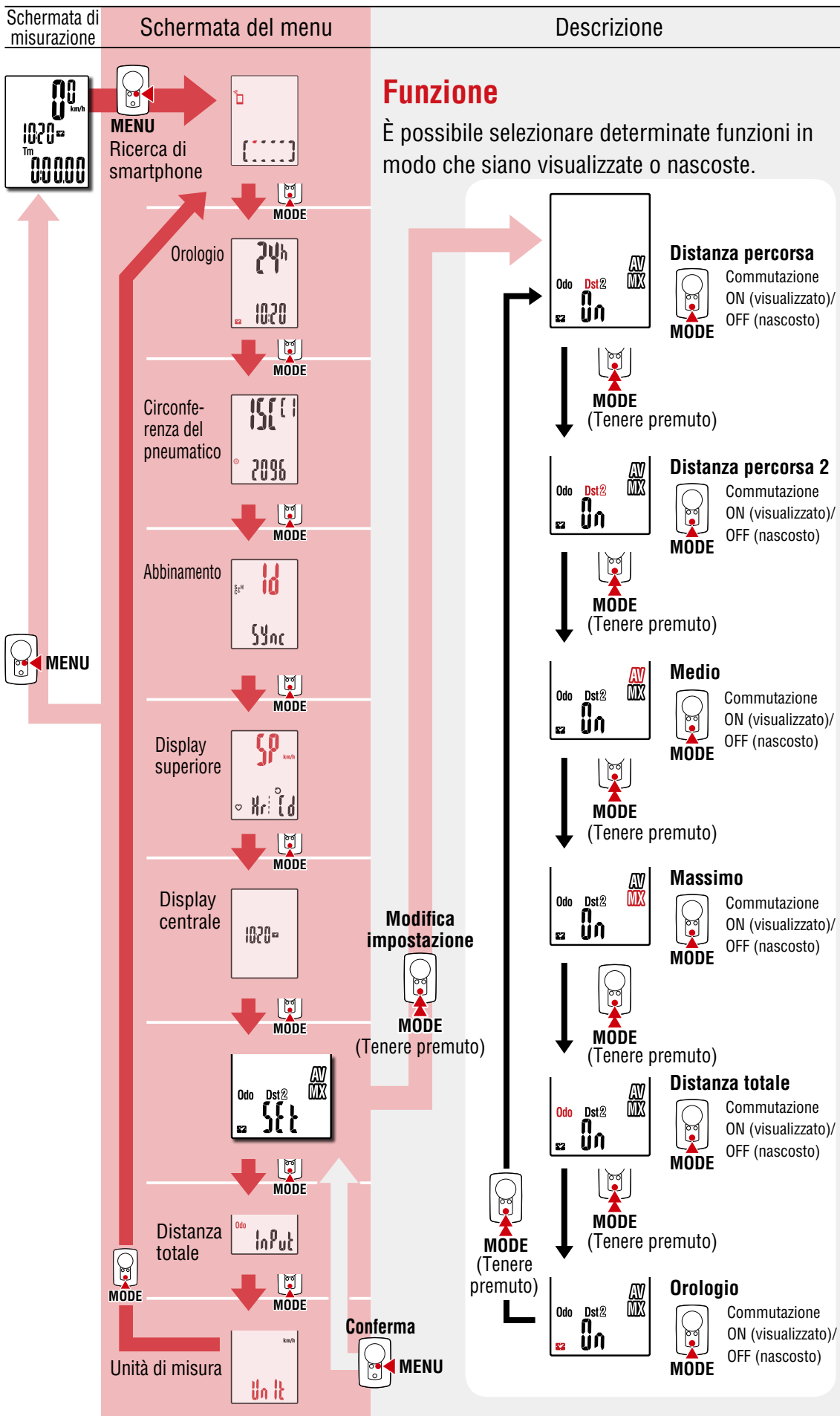

1
2
3
4
5

Usò dell'unità
Usò dell'app



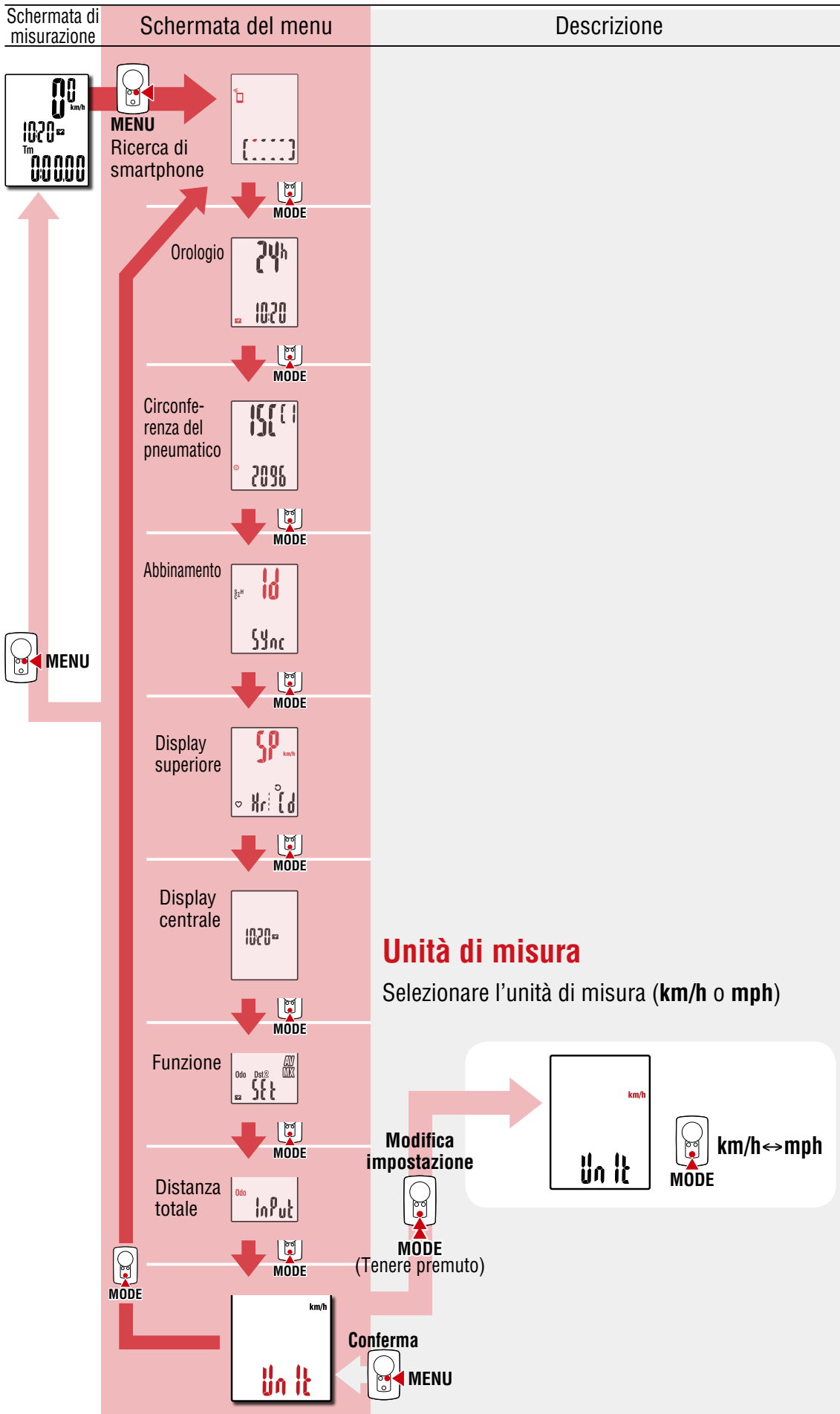

Usò dell'unità

Usò dell'app

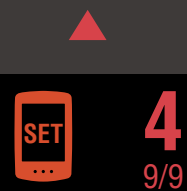

Funzionalità con uno smartphone

Connettendo PADRONE DIGITAL a uno smartphone (Cateye Cycling™), è possibile gestire i dati delle misurazioni e modificare le impostazioni di PADRONE DIGITAL dallo smartphone.

Per connettere uno smartphone, installare Cateye Cycling™ ed eseguire l'abbinamento con PADRONE DIGITAL.
Per le istruzioni sull'installazione/abbinamento con Cateye Cycling™, fare riferimento alle procedure da 1 a 5 in [“Configurazione da uno smartphone \(Cateye Cycling™\)” \(Pagina 15\)](#).

Quanto segue può essere eseguito con uno smartphone (Cateye Cycling™).

Selezionare la voce desiderata.

- [Importazione dei risultati delle misurazioni su uno smartphone. \(Pagina 32\)](#)
- [Controllare/caricare i risultati della misurazione importati. \(Pagina 33\)](#)
- [Impostazioni dell'account \(Pagina 34\)](#)
- [Modifica dell'unità di misura \(km/h o mph\) \(Pagina 35\)](#)
- [Personalizzazione della schermata di misurazione \(Pagina 36\)](#)
- [Inserire le impostazioni iniziali della distanza totale. \(Pagina 37\)](#)
- [Aggiunta di un nuovo sensore \(Pagina 38\)](#)
- [Modifica dei valori della circonferenza della ruota del sensore \(Pagina 40\)](#)

* Riavviare Cateye Cycling™ in caso di problemi di connessione tra PADRONE DIGITAL associato e lo smartphone (Cateye Cycling™).
Se il problema persiste, riavviare smartphone.



1



2

Usò dell'unità

Usò dell'app



3



4



5

1/10



Importazione dei risultati delle misurazioni su uno smartphone.

* È possibile importare i risultati delle misurazioni connettendo PADRONE DIGITAL a uno smartphone.

PADRONE DIGITAL

- 1 Nella schermata delle misurazioni, premere **MENU** per visualizzare la schermata di ricerca dello smartphone.

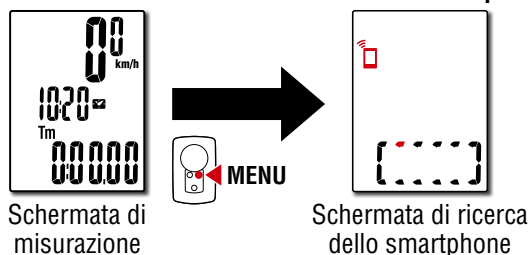

Smartphone

- 2 Avviare Cateye Cycling™, toccare ☰ (Menu) e impostare [Connetti] su ON. Verrà visualizzata la scritta [Lettura dati dal computer...] e lo smartphone si conatterà a PADRONE DIGITAL. Quindi attenersi alla seguente procedura.

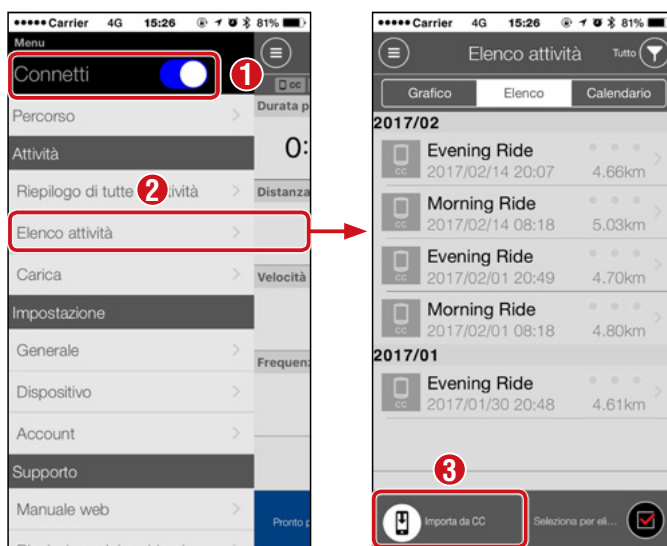

* Se non sono stati salvati dati di riepilogo (Risultati della misurazione) su PADRONE DIGITAL, il pulsante ☰ non è visualizzato.

* I valori misurati che non sono stati ripristinati non possono essere importati. Prima di connettere uno smartphone, eseguire le operazioni di ripristino con PADRONE DIGITAL. [“Ripristino dei dati \(salvataggio dei dati di riepilogo\)” \(Pagina 21\)](#)

- 3 Toccare ☰ (Menu) nella schermata in alto a sinistra, quindi impostare [Connetti] su OFF. PADRONE DIGITAL si scollega dallo smartphone e passa alla schermata della misurazione.



Usò dell'unità

Usò dell'app



Appendice

Controllare/caricare i risultati della misurazione importati.

* È possibile controllare i risultati della misurazione e caricarli su siti di servizio solo su uno smartphone.

Smartphone

1 Avviare Cateye Cycling™ e toccare [Elenco attività] in  (Menu).

Quind toccare lo schermo nell'ordine seguente.

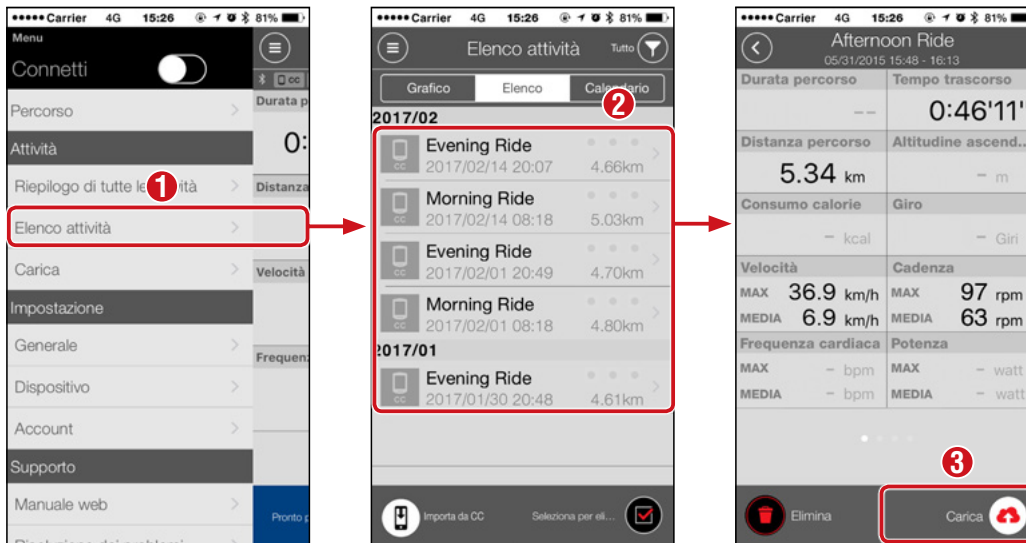

* Per eseguire il caricamento, occorre essere registrati a un sito con un servizio pertinente e completare le impostazioni di [Account] sulla pagina seguente.



1



2

Usò dell'unità

Usò dell'app



3



4



5

3/10

Impostazioni dell'account

* È possibile impostare l'account del sito di servizio solo su uno smartphone.

Smartphone

- 1 Avviare Cateye Cycling™ e toccare [Account] in ☰ (Menu).
Quind toccare lo schermo nell'ordine seguente.

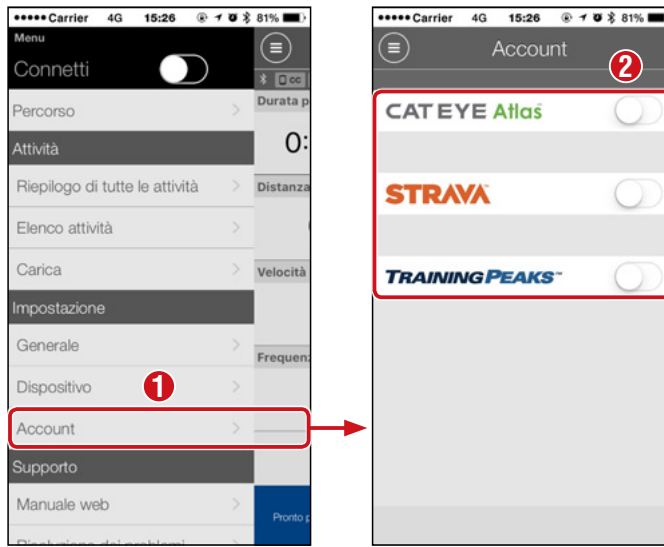

1



2

Usò dell'unità

Usò dell'app



3



4



5

4/10

Modifica dell'unità di misura (km/h o mph)

* È possibile modificare le unità di misura connettendo PADRONE DIGITAL a uno smartphone.

PADRONE DIGITAL

- 1 Nella schermata delle misurazioni, premere **MENU** per visualizzare la schermata di ricerca dello smartphone.

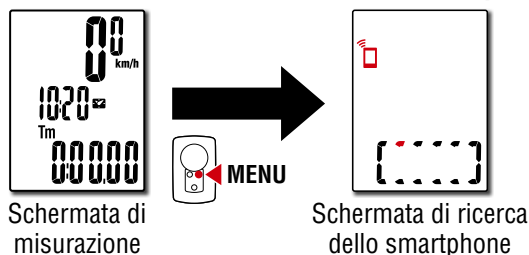

Usò dell'unità

Usò dell'app

- 2 Avviare Cateye Cycling™, toccare (Menu) e impostare [Connetti] su ON.

Verrà visualizzata la scritta [Lettura dati dal computer...] e lo smartphone si conatterà a PADRONE DIGITAL. Quindi attenersi alla seguente procedura.

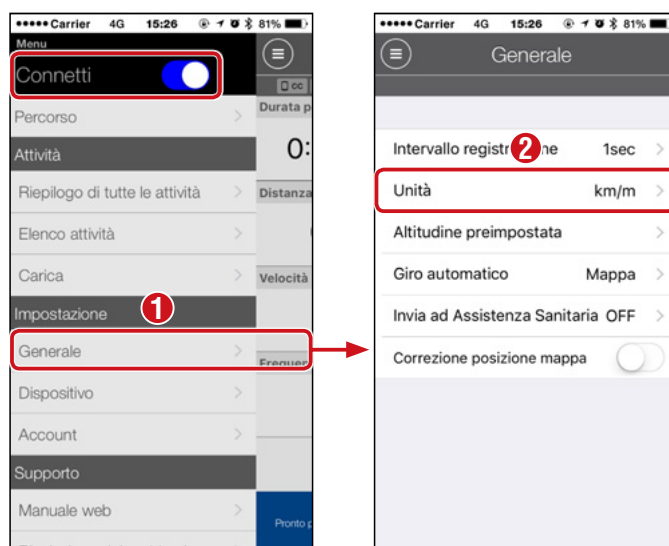

* Non è possibile eseguire impostazioni diverse da quelle per [Unità] tramite PADRONE DIGITAL.

- 3 Toccare (Menu) nella schermata in alto a sinistra, quindi impostare [Connetti] su OFF.

PADRONE DIGITAL si scollega dallo smartphone e passa a una schermata di misurazione dove sono stati applicati i dettagli della configurazione.



Personalizzazione della schermata di misurazione

* È possibile personalizzare la schermata di misurazione connettendo PADRONE DIGITAL a uno smartphone.

PADRONE DIGITAL

1 Nella schermata delle misurazioni, premere **MENU** per visualizzare la schermata di ricerca dello smartphone.

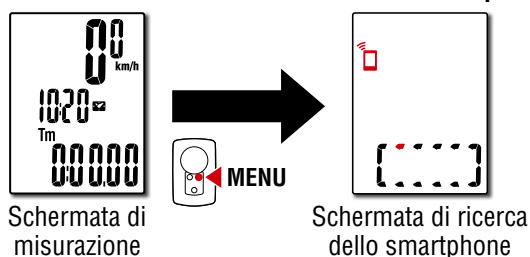

Usò dell'unità

Usò dell'app

Smartphone

2 Avviare Cateye Cycling™, toccare (Menu) e impostare [Connetti] su ON.

Verrà visualizzata la scritta [Lettura dati dal computer...] e lo smartphone si conetterà a PADRONE DIGITAL. Quindi attenersi alla seguente procedura.

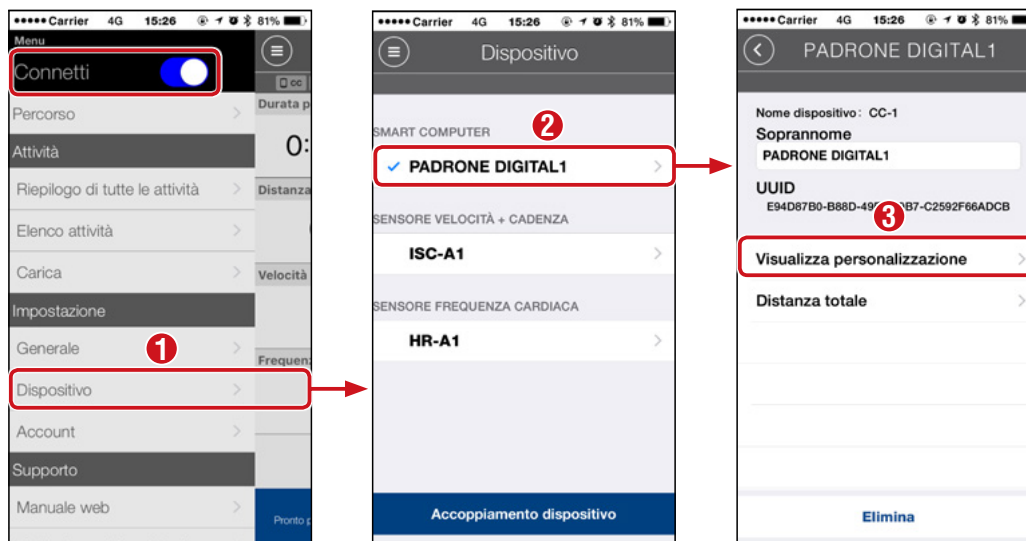

3 Toccare (Menu) nella schermata in alto a sinistra, quindi impostare [Connetti] su OFF.

PADRONE DIGITAL si scollega dallo smartphone e passa a una schermata di misurazione dove sono stati applicati i dettagli della configurazione.

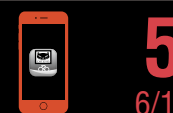

Inserire le impostazioni iniziali della distanza totale.

* È possibile inserire la distanza totale connettendo PADRONE DIGITAL a uno smartphone.

PADRONE DIGITAL

- 1 Nella schermata delle misurazioni, premere **MENU** per visualizzare la schermata di ricerca dello smartphone.

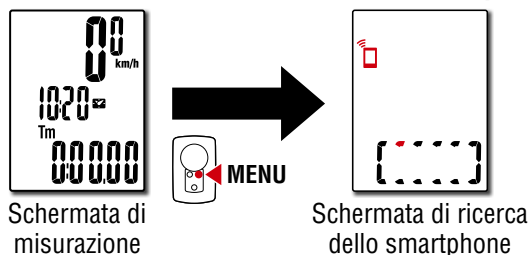

Smartphone

- 2 Avviare Cateye Cycling™, toccare  (Menu) e impostare [Connetti] su ON. Verrà visualizzata la scritta [Lettura dati dal computer...] e lo smartphone si conatterà a PADRONE DIGITAL. Quindi attenersi alla seguente procedura.

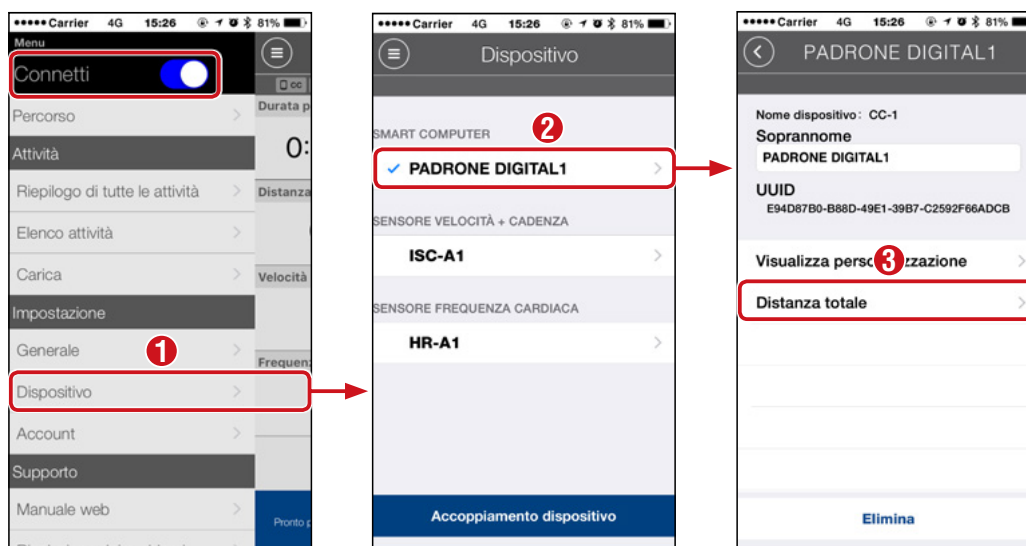

- 3 Toccare  (Menu) nella schermata in alto a sinistra, quindi impostare [Connetti] su OFF. PADRONE DIGITAL si scollega dallo smartphone e passa a una schermata di misurazione dove sono stati applicati i dettagli della configurazione.



Usò dell'unità

Usò dell'app



Aggiunta di un nuovo sensore

⚠ Attenzione!:

- Per utilizzare PADRONE DIGITAL occorre abbinarlo con un sensore che supporti lo standard SMART Bluetooth®.
 - Evitare di eseguire l'abbinamento dei sensori dove si svolgono competizioni o in luoghi simili dove sono presenti molti altri utenti. In caso contrario, PADRONE DIGITAL potrebbe essere abbinato a un altro dispositivo.
 - **Associazione di un sensore commerciale a PADRONE DIGITAL:**
Se si usa un sensore commerciale con un iPhone, tornare a  (Menu), impostare [Connetti] su OFF ed effettuare l'associazione a PADRONE DIGITAL.
["Abbinamento" \(Pagina 25\)](#)
- * Quando si usa un iPhone, non è possibile sincronizzare le impostazioni dei sensori commerciali con PADRONE DIGITAL.

* Il sensore può essere associato anche quando PADRONE DIGITAL non è connesso ad uno smartphone. In tal caso, le informazioni sul sensore verranno sincronizzate con PADRONE DIGITAL quando viene connesso ad uno smartphone.

PADRONE DIGITAL

- 1 Nella schermata delle misurazioni, premere **MENU** per visualizzare la schermata di ricerca dello smartphone.

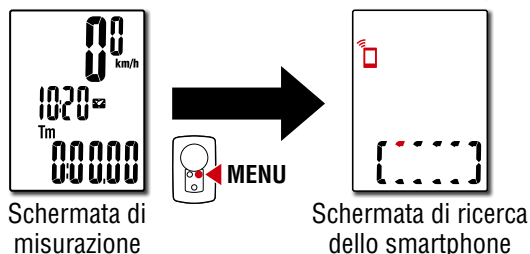

Smartphone

- 2 Avviare Cateye Cycling™, toccare  (Menu) e impostare [Connetti] su ON.
Verrà visualizzata la scritta [Lettura dati dal computer...] e lo smartphone si conatterà a PADRONE DIGITAL. Quindi attenersi alla procedura indicata nella pagina seguente.



Usò dell'unità

Usò dell'app

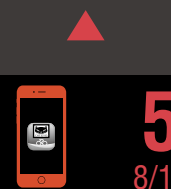

Aggiunta di un nuovo sensore

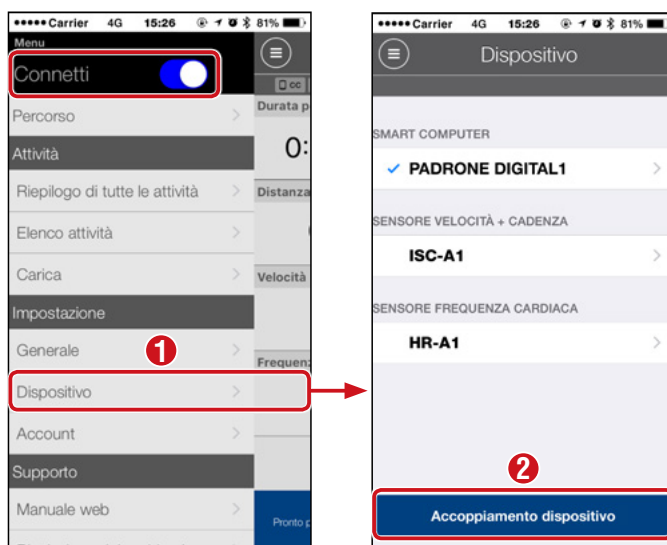

Una volta toccato [Accoppiamento dispositivo], attivare il sensore aggiunto utilizzando la procedura descritta nella tabella seguente.

Sensori CATEYE	Attivazione del sensore	Display
Sensore di velocità/cadenza	Spostare diverse volte il magnete attraverso la zona del sensore. (entro 3 mm)	ISC
Sensore di frequenza cardiaca (Opzionale)	Sfregare entrambe le superfici degli elettrodi con i pollici.	HR

* Con il sensore di velocità/cadenza e il sensore della frequenza cardiaca, è possibile attivare il sensore anche premendo il pulsante **RESET**.

Quando Cateye Cycling™ rileva il segnale del sensore, viene visualizzato un messaggio sullo smartphone.

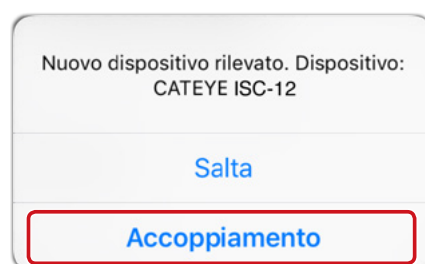

Quando si tocca [Accoppiamento], viene visualizzato il nome del sensore sincronizzato e l'abbinamento è completato.

* Quando si abbinava un sensore con Cateye Cycling™, viene visualizzata una "A" dopo il nome del sensore.

3 Toccare  (Menu) nella schermata in alto a sinistra, quindi impostare [Connetti] su OFF.

PADRONE DIGITAL si scollega dallo smartphone e sarà possibile utilizzare il nuovo sensore.



Uso dell'unità

Uso dell'app



Modifica dei valori della circonferenza della ruota del sensore

* È possibile modificare la circonferenza della ruota connettendo PADRONE DIGITAL a uno smartphone.

PADRONE DIGITAL

1 Nella schermata delle misurazioni, premere **MENU** per visualizzare la schermata di ricerca dello smartphone.

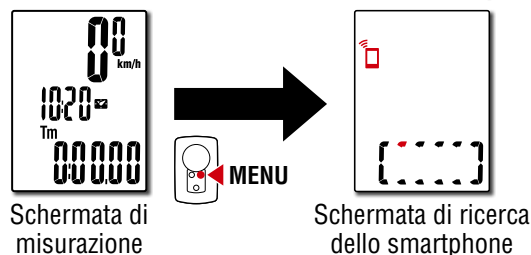

Usò dell'unità

Usò dell'app

Smartphone

2 Avviare Cateye Cycling™, toccare (Menu) e impostare [Connetti] su ON. Verrà visualizzata la scritta [Lettura dati dal computer...] e lo smartphone si conatterà a PADRONE DIGITAL. Quindi attenersi alla seguente procedura.

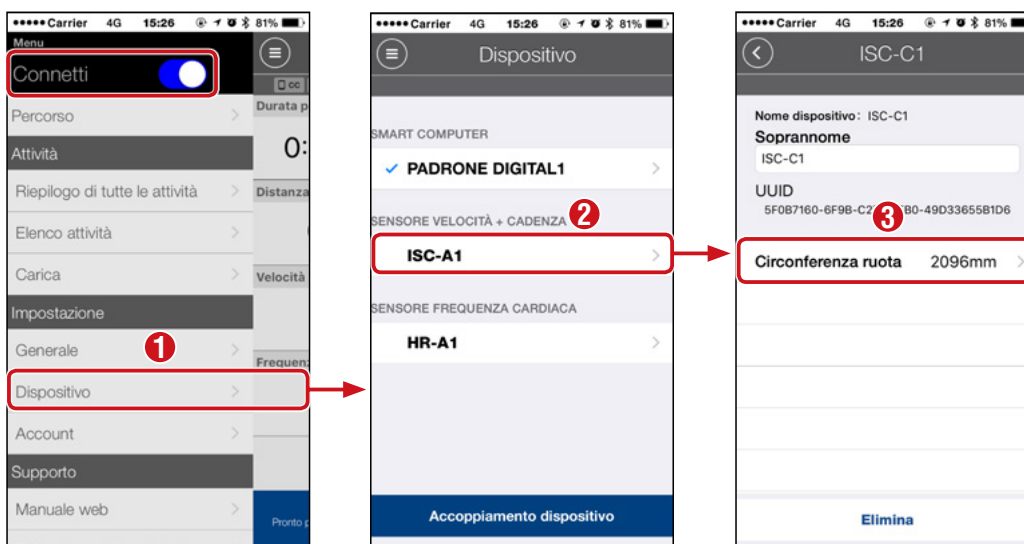

3 Toccare (Menu) nella schermata in alto a sinistra, quindi impostare [Connetti] su OFF. PADRONE DIGITAL si scollega dallo smartphone e passa a una schermata di misurazione dove sono stati applicati i dettagli della configurazione.



Appendice

⚠️ Avvertenze!!! / Attenzione!

⚠️ Avvertenze!!!:

- Non guardare fisso il PADRONE DIGITAL durante la guida. Pedalare con prudenza!
- Installare saldamente e controllare periodicamente magneti, sensore e supporto.
- In caso di ingerimento di una batteria da parte di un bambino, consultare immediatamente un medico.

⚠️ Attenzione!:

- Evitare l'esposizione del PADRONE DIGITAL a luce diretta per periodi prolungati.
- Non smontare il PADRONE DIGITAL.
- Evitare che il PADRONE DIGITAL cada. La caduta del PADRONE DIGITAL può provocare malfunzionamenti.
- Quando si preme il pulsante **MODE** con il PADRONE DIGITAL installato sul supporto, premere la zona intorno alla sezione puntino sulla parte anteriore del PADRONE DIGITAL. Premendo forte su altre zone si può provocare un cattivo funzionamento o il danneggiamento del PADRONE DIGITAL.
- Serrare la manopola della staffa FlexTight™ manualmente. Serrarla troppo forte con l'uso di un utensile, ecc. può danneggiare il filetto della vite.
- Durante la pulizia del PADRONE DIGITAL e degli accessori non usare diluenti, benzene o alcol.
- Rischio di esplosione se la batteria viene sostituita con una di tipo non corretto. Smaltire le batterie usate in conformità con le disposizioni locali. 
- Lo schermo LCD potrebbe risultare distorto quando viene visualizzato tramite lenti solari polarizzate.

Bluetooth® Smart

Si verificano interferenze nei seguenti luoghi e/o ambienti che possono provocare un'errata rilevazione delle misure.

- In prossimità di TV, computer, radio o motori in auto o treno.
- In prossimità di incroci ferroviari, lungo i binari ferroviari, attorno a stazioni televisive e basi radar, ecc.
- Quando utilizzato in combinazione con altri dispositivi wireless (tra cui altri prodotti Bluetooth®) o alcune luci a batteria particolari.

CC-PA400B	Banda di frequenza: 2,4 GHz	Potenza irradiata: -5,7 dBm (0,269 mW) a EIPR
ISC-12	Banda di frequenza: 2,4 GHz	Potenza irradiata: -9,24 dBm
HR-12	Banda di frequenza: 2,4 GHz	Potenza irradiata: -0,09 dBm

Con la presente, CATEYE Co., Ltd. dichiara che l'apparecchiatura radio di tipo CC-PA400B / ISC-12 / HR-12 è conforme alla Direttiva 2014/53/UE. Il testo integrale della Dichiarazione di conformità UE è disponibile al seguente indirizzo Internet:

cateye.com/doc



Usò dell'unità

Usò dell'app

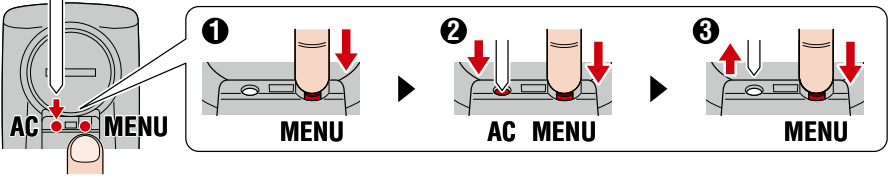
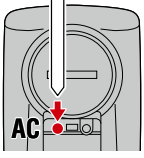

Differenze tra formattazione e riavvio

Azione	Descrizione
Formattazione	<p>Eseguire questa azione quando si utilizza l'unità per la prima volta e quando si eliminano tutti i dati misurati e si riportano le impostazioni ai valori predefiniti.</p> <p>Operazione</p> 
Riavvio	<p>Eseguire questa azione quando si sostituisce la batteria di PADRONE DIGITAL o quando il display presenta anomalie. Il riavvio mantiene i dati mostrati di seguito.</p> <ul style="list-style-type: none"> ● Unità di misura ● Orologio ● Informazioni di abbinamento del sensore e circonferenza della ruota ● Display superiore e centrale ● Funzione ● Distanza totale ● Dati di riepilogo che sono stati ripristinati e salvati <p>Operazione</p> 

Manutenzione

Se PADRONE DIGITAL o gli accessori si sporcano, pulire con un panno morbido inumidito con del detergente delicato.



Usò dell'unità

Usò dell'app



Sostituzione della batteria

● PADRONE DIGITAL

Quando  (icona batteria) è attiva, sostituire la batteria. Installare una nuova batteria al litio (CR2032) con il lato (+) rivolto verso l'alto.

* Dopo aver sostituito la batteria, premere sempre il tasto **AC** per riavviare l'unità. Il valore di distanza totale e i valori di impostazione vengono conservati.

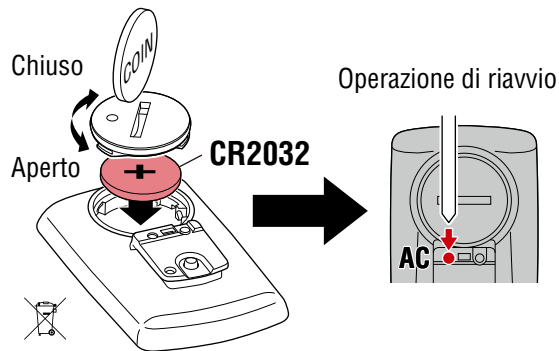

● Sensore di velocità/cadenza (ISC-12)

Se il display con la velocità o la cadenza attuali di PADRONE DIGITAL inizia a lampeggiare, occorre sostituire la batteria. Installare una nuova batteria al litio (CR2032) in modo che il lato (+) sia visibile, quindi chiudere saldamente il coperchio della batteria.

* Dopo la sostituzione della batteria, premere sempre il pulsante **RESET** sul retro dell'unità e regolare la posizione del sensore relativa al magnete secondo quanto indicato in ["Montaggio del sensore di velocità/cadenza \(ISC-12\)"](#) (Pagina 5).

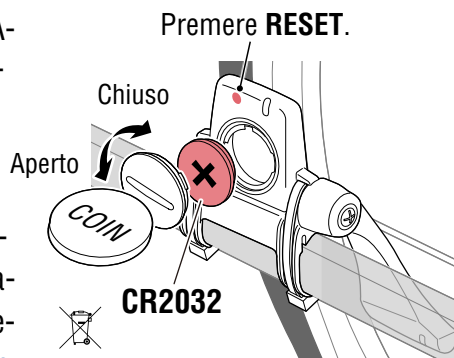

● Sensore di frequenza cardiaca (HR-12) Opzionale

Se il display con la frequenza cardiaca di PADRONE DIGITAL inizia a lampeggiare, occorre sostituire la batteria. Installare una nuova batteria al litio (CR2032) in modo che il lato (+) sia visibile, quindi chiudere saldamente il coperchio della batteria.

* Dopo la sostituzione della batteria, premere sempre il pulsante **RESET**.

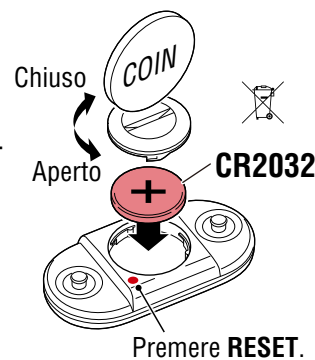

Usò dell'unità

Usò dell'app



* Per le spiegazioni dettagliate sull'uso dei sensori CATEYE, come ad esempio montaggio o abbinamento, vedere il [Manuale online del sensore](#) (sul nostro sito web) [Oppure la Guida rapida](#) (PDF/app per smartphone).

Risoluzione dei problemi

La misurazione non funziona

PADRONE DIGITAL non passa alla schermata di misurazione. Cosa devo fare?

-  sta lampeggiando su PADRONE DIGITAL?

PADRONE DIGITAL è connesso a uno smartphone.

Impostare [Connetti] su OFF in  (Menu) dello smartphone (Cateye Cycling™) o chiudere Cateye Cycling™.

Perché non ricevo il segnale del sensore?

- Se si utilizza uno smartphone (Cateye Cycling™), [Connetti] è impostato su ON in  (Menu)?

Impostare [Connetti] su OFF o chiudere Cateye Cycling™.

- Un'altra applicazione per smartphone si sta connettendo al sensore Bluetooth®?

Il sensore Bluetooth® potrebbe essere connesso allo smartphone.

I sensori Bluetooth® possono solo connettersi a un singolo dispositivo alla volta. Interrompere l'uso di tutte le altre app o modificare le impostazioni dell'app in modo che non si connetta ai sensori Bluetooth®.

- Spegner il Bluetooth® sullo smartphone, in quanto il sensore potrebbe essere connesso allo smartphone.

Confermare che il sensore è connesso. Si consiglia di spegnere il Bluetooth® sullo smartphone quando il sensore si scollega con facilità.

- Si utilizzano anche altri dispositivi wireless contemporaneamente (inclusi altri prodotti Bluetooth®)?

Interrompere l'uso simultaneo dei dispositivi e confermare il ripristino della connessione.

- Premere il pulsante **RESET** sul sensore che non è in grado di connettersi.

Confermare che il sensore è connesso.



1



2

Usò dell'unità

Usò dell'app



3



4



5



Risoluzione dei problemi

La misurazione non funziona

Perché non ricevo il segnale del sensore? (continua)

- Il sensore è abbinato all'unità?

Il sensore deve essere abbinato con PADRONE DIGITAL. Eseguire l'abbinamento da PADRONE DIGITAL o con uno smartphone (Cateye Cycling™).

- PADRONE DIGITAL: [“Abbinamento” \(Pagina 25\)](#)
- Smartphone: [“Aggiunta di un nuovo sensore” \(Pagina 38\)](#)

⚠ **Attenzione!**

Associazione di un sensore commerciale a PADRONE DIGITAL:

Se si usa un sensore commerciale con un iPhone, tornare a  (Menu), impostare [Connetti] su OFF ed effettuare l'associazione a PADRONE DIGITAL. [“Abbinamento” \(Pagina 25\)](#)

* Quando si usa un iPhone, non è possibile sincronizzare le impostazioni dei sensori commerciali con PADRONE DIGITAL.

- PADRONE DIGITAL o la batteria del sensore sono esauriti?

* Le performance della batteria diminuiscono in inverno.

Sostituire le batterie con altre nuove come descritto in [“Sostituzione della batteria” \(Pagina 43\)](#).

Se non si ricevono i segnali del sensore di velocità o i segnali del sensore di cadenza

- Lo spazio tra la zona del sensore e il magnete è troppo?
(Lo spazio deve essere al massimo 3 mm.)
- Il magnete passa correttamente attraverso la zona del sensore?

Regolare la posizione del magnete e/o il sensore di velocità.

Se non si ricevono i segnali della frequenza cardiaca (Opzionale)

- La superficie dell'elettrodo potrebbe essere fuori posizione.

Controllare che la superficie dell'elettrodo sia ancora a contatto con il corpo.

- La pelle potrebbe essere secca.

Inumidire la superficie dell'elettrodo.

- La superficie dell'elettrodo potrebbe essersi deteriorata o essersi danneggiata a causa dell'uso prolungato.

In tal caso, sostituire il cinturino di fissaggio con uno nuovo.



1



2

Usò dell'unità

Usò dell'app



3



4



5



Risoluzione dei problemi

Il display si comporta in modo anomalo

Il display rimane vuoto dopo la pressione del pulsante.

Sostituire le batterie di PADRONE DIGITAL come descritto in [“Sostituzione della batteria” \(Pagina 43\)](#).

Vengono visualizzati dei dati incorretti.

Premere solo il pulsante **AC** sul retro di PADRONE DIGITAL per riavviarlo. I valori di impostazione saranno mantenuti.

Perché i valori di misurazione lampeggiano?

Se si utilizza un sensore Cateye, i valori misurati iniziano a lampeggiare per indicare che la batteria del sensore si sta esaurendo.

Fare riferimento a [“Sostituzione della batteria” \(Pagina 43\)](#) per sostituire la batteria del sensore.

Errori durante l'uso di Cateye Cycling™ (smartphone)

Impossibile connettere PADRONE DIGITAL associato ad uno smartphone (Cateye Cycling™)

Riavviare Cateye Cycling™.
Se il problema persiste, riavviare smartphone.

☰ (tasto di importazione) per importare i dati di riepilogo non viene visualizzato in Elenco attività

- Si è riavviato PADRONE DIGITAL?

Per importare i dati di riepilogo utilizzando Cateye Cycling™, PADRONE DIGITAL deve essere ripristinato (**MODE** premuto per oltre 2 secondi su una schermata diversa da **Dst2**).

- Se PADRONE DIGITAL è stato ripristinato, ma ☰ (tasto di importazione) non viene visualizzato:

Le misurazioni per percorsi di 0,1 km o meno non vengono registrate come dati di riepilogo.

Impossibile caricare i dati

- Si è impostato l'account per ogni sito di servizio?

Da ☰ (Menu) nell'app per smartphone (Cateye Cycling™), toccare [Account] e immettere le informazioni dell'account per ogni sito.



1



2

Uso dell'unità

Uso dell'app



3



4



5



Specifiche principali

Batteria / Durata della batteria	PADRONE DIGITAL	Batteria al litio (CR2032) x1 / Circa 4 mesi
	Sensore di velocità/cadenza (ISC-12)	Batteria al litio (CR2032) x1 / Circa 5 mesi
	Sensore di frequenza cardiaca (HR-12) Opzionale	Batteria al litio (CR2032) x1 / Circa 5 mesi
Microcomputer	Microcomputer 4 bit 1-chip (Oscillatore controllato a cristallo)	
Display	Display a cristalli liquidi	
Sensore	Sensore magnetico senza contatto	
Trasmissione del segnale	Bluetooth® Smart	
Distanza di trasmissione	Circa 30 m (la portata varia a seconda delle condizioni climatiche e dell'ambiente circostante.)	
Gamma delle circonferenze dei pneumatici	0100 mm – 3999 mm (Valore iniziale: 2096 mm)	
Temperatura di funzionamento	0 °C – 40 °C (Questo prodotto non funzionerà correttamente se eccede la gamma di Temperatura di Lavoro. Potrebbero verificarsi tempi di risposta lenti o l'annerimento dello schermo LCD, rispettivamente).	
Dimensione / peso	PADRONE DIGITAL	67,5 x 43 x 15,6 mm / 30 g
	Sensore di velocità/cadenza (ISC-12)	70,4 x 86,3 x 23,5 mm (Con il braccio rivolto verso il basso, spessori in gomma non inclusi) / 19,2 g
	Sensore di frequenza cardiaca (HR-12) Opzionale	31 x 62,5 x 11,8 mm (Cinghia FC non inclusa) / 17,3 g

* Le specifiche ed il design sono soggetti a cambiamenti senza obbligo di notifica.

Accessori standard

1600280N
Fascetta della staffa



1603970
Sensore di velocità/cadenza (ISC-12)

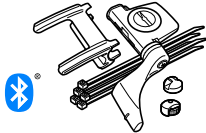

1602193
Staffa



1699691N
Magnete ruota



1699766
Magnete di cadenza

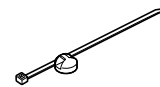

1665150
Batteria al litio (CR2032)



Accessori opzionali

1604110
Staffa anteriore esterna 2 (OF-200)

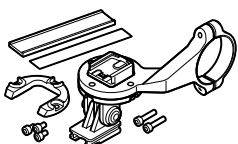

1604100
Staffa anteriore esterna (OF-100)

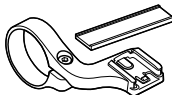

1603892
Kit staffa sottile



1603980
Sensore di frequenza cardiaca (HR-12)

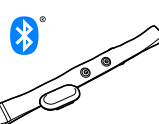

1603595
Cinghia FC

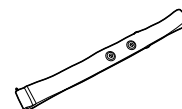

1

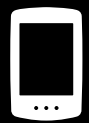

2

Usò dell'unità

Usò dell'app



3



4



5

Garanzia limitata

**Solo PADRONE DIGITAL e sensori inclusi (ISC-12) 2 anni
(Escluso accessori e consumo batterie)**

In caso di problema durante l'impiego normale, il componente del Computer verrà riparato o sostituito gratuitamente. La riparazione deve essere effettuata da CatEye Co., Ltd. Al momento del ritorno del prodotto, occorre imballarlo con cura allegandovi il certificato di garanzia con le istruzioni per le riparazioni. Il vostro nome e indirizzo devono essere presenti in modo leggibile sul certificato di garanzia. Le spese di assicurazione, di manutenzione e di spedizione al nostro Servizio Riparazioni saranno a carico del richiedente la riparazione.

CATEYE CO., LTD.

2-8-25, Kuwazu, Higashi Sumiyoshi-ku, Osaka 546-0041 Japan

Attn: CATEYE Customer Service

Phone : (06)6719-6863

Fax : (06)6719-6033

E-mail : support@cateye.co.jp

URL : <http://www.cateye.com>



1



2

Usò dell'unità

Usò dell'app



3



4



5

