



CATEYE PADRONE DIGITAL



CYCLOCOMPUTER
CC-PA400B



- Denne brugsanvisning kan ændres uden varsel.
- Besøg vores websted, hvor du kan downloade en detaljeret Kom godt i gang-vejledning med videoer.

<https://www.cateye.com/instruction/?id=CC-PA400B>



Bluetooth®-mærket og -logoer tilhører Bluetooth SIG, Inc. og enhver brug af disse varemærker af CATEYE Co., Ltd. anvendes under licens. Andre varemærker og handelsnavne tilhører deres respektive ejere.

Introduktion

Omslag,
Introduktion



Sådan monterer du
PADRONE DIGITAL



1

Sådan konfigurerer du
PADRONE DIGITAL



2

▶ PADRONE DIGITAL

▶ Smartphone

Sådan anvender du
enheden

Sådan anvender du
app'en

Start afmåling



3

Ændring af indstillinger



4

Muligheder med en smart-
phone (Cateye Cycling™)



5

Advarsel/Forsigtig
Produktgaranti mv.

Appendiks

Introduktion

PADRONE DIGITAL er en cyclocomputer, som bruger Bluetooth® SMART-sensorer. Udover de medfølgende sensorer kan der også forbindes andre almindeligt tilgængelige sensorer.

Sådan monterer du PADRONE DIGITAL

- [Montering af holderen \(Side 3\)](#)
- [Montering af hastigheds-/kadencesensor \(ISC-12\) \(Side 5\)](#)
- [Sådan bærer du pulssensoren \(HR-12\) Ekstra \(Side 9\)](#)

* For detaljerede forklaringer om brug af CATEYE-sensorer, som f.eks. montering eller parring, henvises der til [sensorens Online brugervejledning](#) (på vores webside) eller til [Hurtigstartguiden](#) (PDF/smartphone-app).

Sådan konfigurerer du PADRONE DIGITAL

Første gang, du bruger dette produkt, skal du udføre den første opsætning fra PADRONE DIGITAL eller fra en smartphone (Cateye Cycling™).

Brug metoden, som svarer til din enhed, til at konfigurere PADRONE DIGITAL. Du kan ændre visningen af måleskærmen og værdien for samlet afstand efter behov.

* Hvis du har en smartphone, kan du bruge smartphone-app'en "Cateye Cycling™" (gratis) til nemt at konfigurere PADRONE DIGITAL.

- Hvis du ikke har en smartphone
 - [1. Konfiguration fra PADRONE DIGITAL \(Side 11\)](#)
 - [2. Ændring af indstillinger \(Side 22\)](#)
- Hvis du har en smartphone
 - [1. Konfigurering fra en smartphone \(Cateye Cycling™\) \(Side 15\)](#)
 - [2. Muligheder med en smartphone \(Side 31\)](#)



1



2

Sådan anvender du
enheden

Sådan anvender du
app'en



3



4



5

Sådan monterer du PADRONE DIGITAL

Omslag,
Introduktion

Montering af holderen

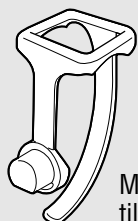

Monteringsbånd til holder



Holder

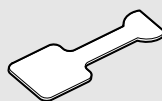

Gummipude til holder



Montagering

Beslaget kan monteres enten på frempinden eller på styret.

1 Montering af holderen

- Montering på frempinden

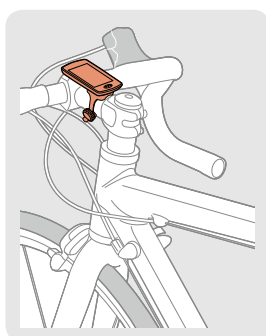

Monteringsbånd til holder



Holder

Gummipude til holder

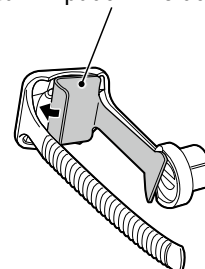

Frempind

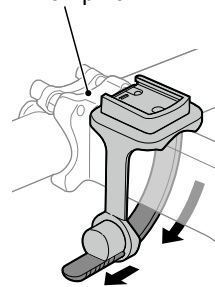

- Montering på styret

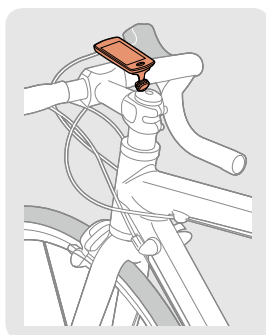

Monteringsbånd til holder

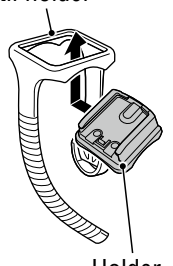

Holder

Gummipude til holder

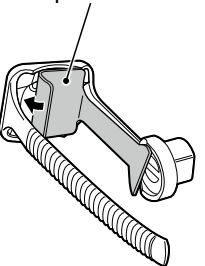

Styr

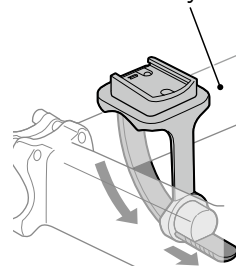

Sådan klippes monteringsbåndet efter montering

⚠ Forsigtig!

Klip monteringsbåndet, så den klippede ende ikke skærer dig.

Montagering

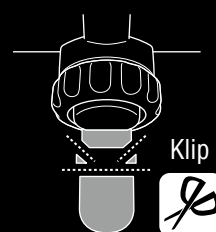
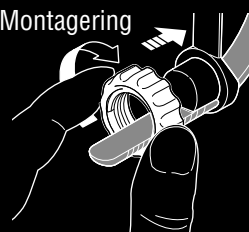

Klip



1
1/8



2

Sådan anvender du enheden

Sådan anvender du app'en



3



4



5

Appendiks

Montering af holderen

2 Monter/afmonter PADRONE DIGITAL

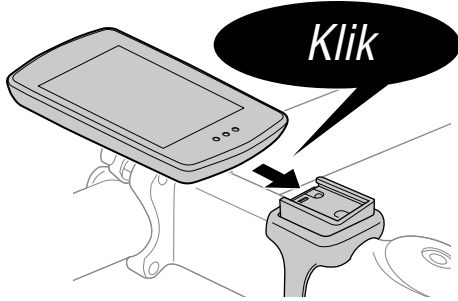

Hold PADRONE DIGITAL.

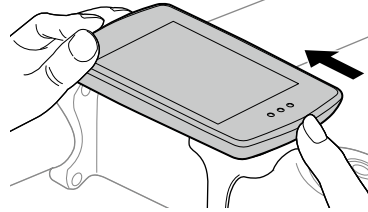

Skub ud, så fronten løftes.



1
2/8



2

Sådan anvender du
enheden

Sådan anvender du
app'en



3



4



5

Montering af hastigheds-/kadencesensor (ISC-12)

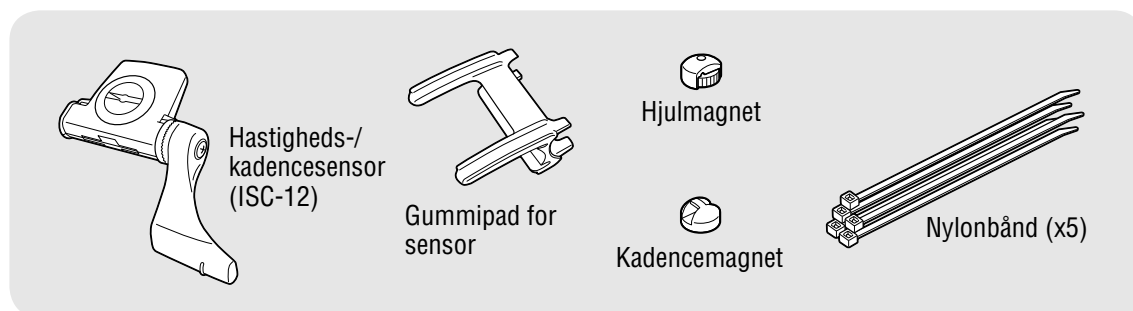

Hastighedssensoren (kadencesensoren) kan monteres enten på toppen eller bunden af kædeholderen.

- Montering på toppen af kædeholderen
- Montering under kedjestaget

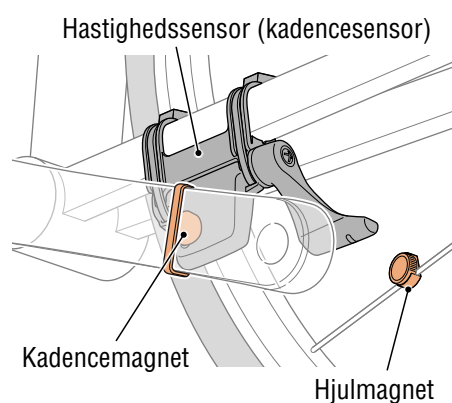
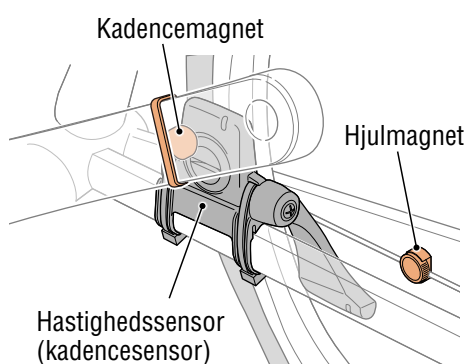

⚠ Forsigtig!:

Hvis hastighedssensoren (kadencesensoren) monteres på bunden af kædeholderen i stedet for på toppen, bliver justeringsområdet imellem sensoren og magneten smallere.

* Hvis du bruger pedaler med stålakslar, kan kadencemagneten påsættes magnetisk på pedalakslar.

* For detaljerede forklaringer om brug af CATEYE-sensorer, som f.eks. montering eller parring, henvises der til [sensorens Online brugervejledning](#) (på vores webside) eller til [Hurtigstartguiden](#) (PDF/smartphone-app).

* Følgende monteringsprocedure giver anvisninger for montering på toppen af kædeholderen.



1
3/8



Sådan anvender du
enheden
Sådan anvender du
app'en



Montering af hastigheds-/kadencesensor (ISC-12)

1 Sæt midlertidigt sensoren på den venstre kædeholder.

- (1) Løsn sensorskruen med en stjerneskruetrækker og kontroller, at sensorarmen kan bevæges.

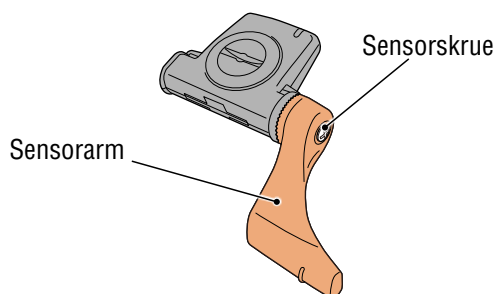

- (2) Påsæt gummipad'en på sensoren.

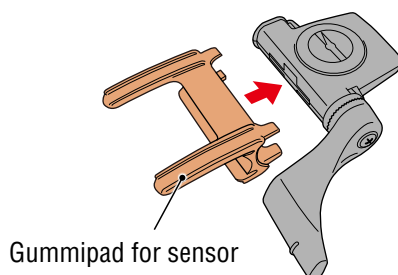

- (3) Se tegningen og påsæt midlertidigt sensoren på den venstre kædeholder med nylonbånd.

⚠ Forsigtig!:

Spænd ikke nylonbåndene helt.

Når nylonbåndene er helt spændt, kan de ikke fjernes.

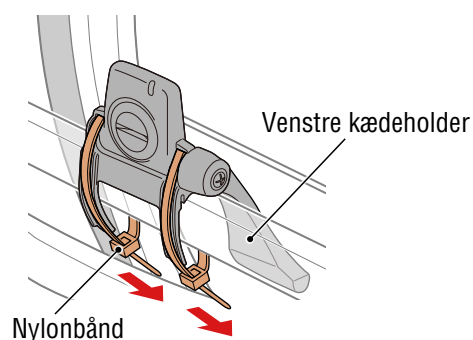

1
4/8



2

Sådan anvender du
enheden

Sådan anvender du
app'en



3



4



5

Montering af hastigheds-/kadencesensor (ISC-12)

2 Påsæt magneten midlertidigt.

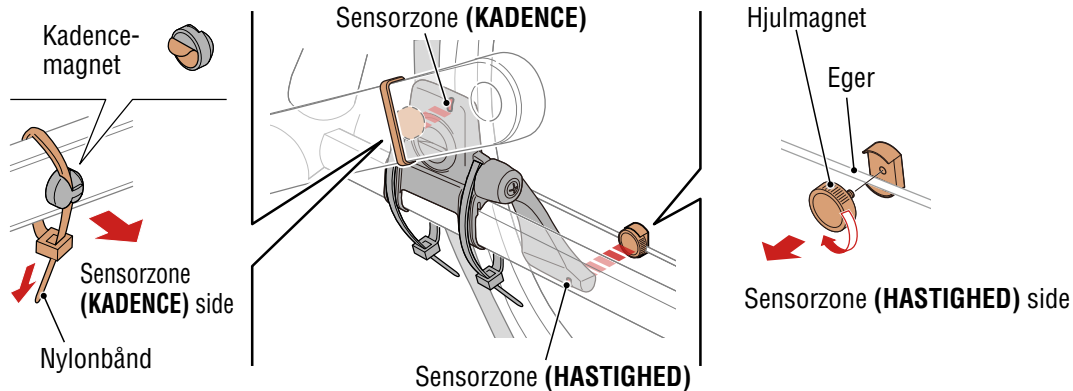

- (1) Påsæt kadencemagneten midlertidigt med et nylonbånd til indersiden af den venstre bagaksel, så den vender imod kadencesensorzonen.
 - * Hvis du bruger pedaler med stålaksler, kan kadencemagneten påsættes magnetisk på pedalakslen. I dette tilfælde skal du fjerne klæbebåndet fra magneten og ikke bruge nylonbåndet.
- (2) Drej sensorarmen og påsæt midlertidigt hjulmagneten på et eger, så den vender mod hastighedssensorzonen.
 - * Juster positionen af sensoren og magneterne igen, hvis begge magneter (hastighed og kadence) ikke kan passere igennem deres respektive sensorzoner.

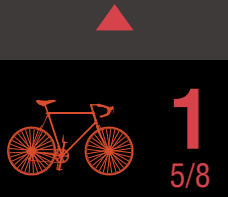

Sådan anvender du
enheden
Sådan anvender du
app'en



Montering af hastigheds-/kadencesensor (ISC-12)**3** Juster mellemrummet imellem sensorzonen og magneten.

- (1) Vip sensoren, så mellemrummet imellem kadencemagneten og kadence-sensorzonen er ca. 3 mm, og spænd derefter sensoren sikkert fast med nylonbånd.

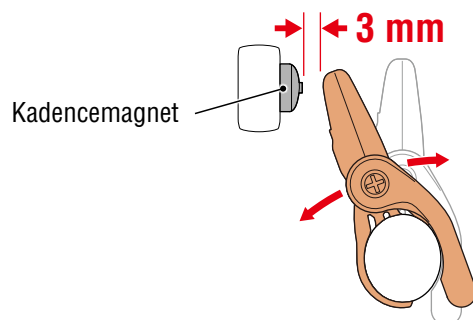

- (2) Drej sensorarmen, så mellemrummet imellem hjulmagneten og hastigheds-sensorzonen er ca. 3 mm, og spænd derefter sensorskruen fast.

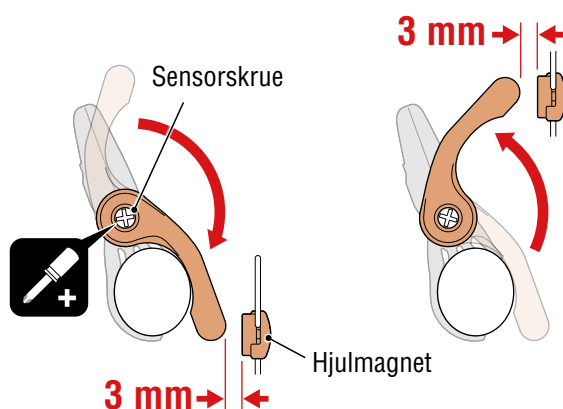
**4** Spænd alle dele fast.

Spænd sensorens nylonstrips sikkert fast, sensorskruen, hjulmagneten og kadencemagneten, så de ikke kan bevæges, og kontroller derefter, at disse emner ikke er løse.

Skær overskydende nylonbånd væk.

**1**
6/8**2**Sådan anvender du
enhedenSådan anvender du
app'en**3****4****5**

Sådan bærer du pulssensoren (HR-12) Ekstra

Pulsen måles ved at bære en pulssensor omkring brystet.

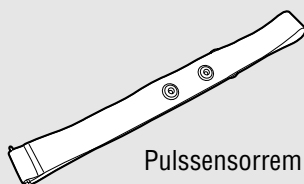

Inden du bærer pulssensoren

⚠ Advarsel!!!:

Brug aldrig denne enhed, hvis du bruger en pacemaker.

- For at eliminere målingsfejl, anbefales det at fugte elektrodepads'ene med vand eller påføre elektrolytcreme på pads'ene.
- Hvis du har en følsom hud, skal du fugte elektrodepads'ene med vand og bære dem over en tynd skjorte.
- Brysthår kan interferere med målingen i nogle tilfælde.

* For detaljerede forklaringer om brug af CATEYE-sensorer, som f.eks. montering eller parring, henvises der til [sensorens Online brugervejledning](#) (på vores webside) eller til [Hurtigstartguiden](#) (PDF/smartphone-app).

1 Påsæt sensoren på pulssensorremmen.

Tryk, indtil du hører en kliklyd.

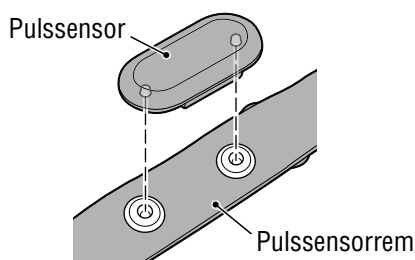

2 Bær pulssensorremmen ved at skyde hagen over den anden ende af remmen.

Før pulssensorremmen omkring din krop og juster længden, så den passer til dit bryst (underbryst). Hvis du spænder remmen for meget, kan det forårsage ubehag under målingen.

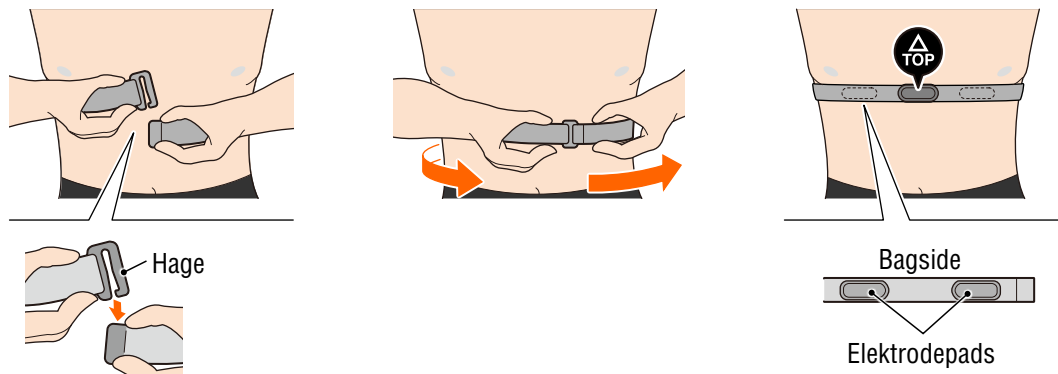

- * Bær pulssensoren således, at **TOP** vender opad.
- * Kontroller, at elektrodepads'ene er i tæt kontakt med din krop.
- * Hvis du har en tør hud eller bærer sensoren over en skjorte, kan dette medføre målingsfejl. I disse tilfælde skal du fugte elektrodepads'ene med vand.



Sådan anvender du
enheden
Sådan anvender du
app'en



Sådan konfigurerer du PADRONE DIGITAL

Konfiguration fra PADRONE DIGITAL

* Kontroller knappernes placeringer på PADRONE DIGITAL, inden du starter opsætningen.

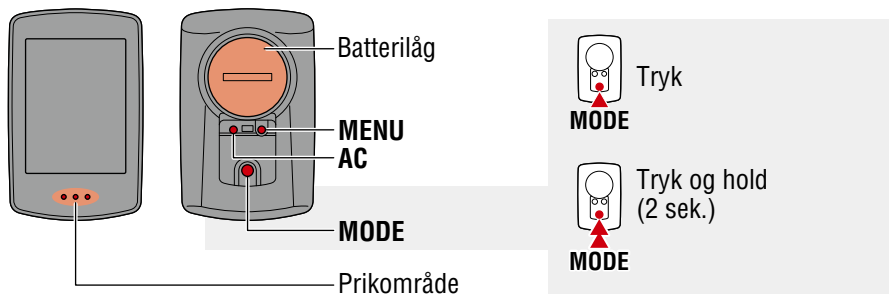

Træk isoleringen af fra PADRONE DIGITAL.

Sæt batteridækslet på igen efter at du har fjernet isoleringen.

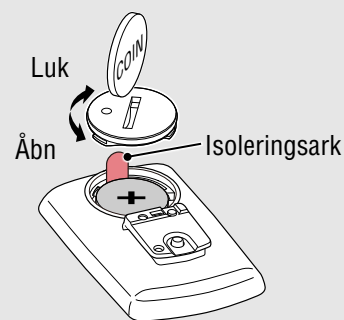

1 Sådan formaterer (initialiserer) du enheden.

Mens du holder knappen **MENU** nede på bagsiden af PADRONE DIGITAL, skal du trykke og slippe knappen **AC**.

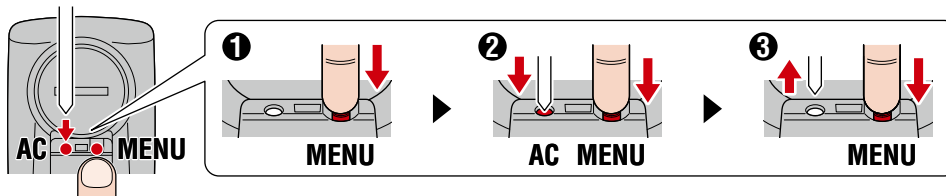

Skærmen tændes, og derefter vises smartphone søgeskærmen.

- * Al data slettes og enheden nulstilles til fabriksindstillingerne.
- * Hvis smartphone søgeskærmen ikke vises, kunne enheden ikke formateres. Prøv at udføre handlingen igen.

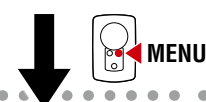
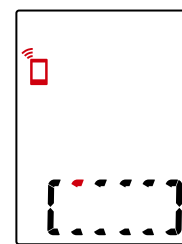

2 Vælg måleenhed.

Tryk på **MODE** for at vælge "km/h" eller "mph". Efter at du har valgt en værdi, skal du trykke på **MENU** for at fortsætte til næste trin.

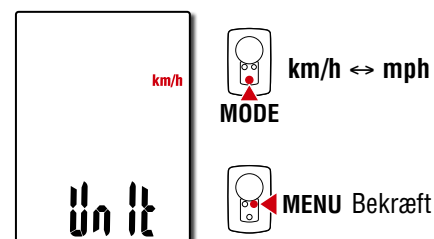

Konfiguration fra PADRONE DIGITAL

3 Parring med en sensor.

⚠ Forsigtig!:

- For at kunne bruge PADRONE DIGITAL, skal du parre den med en sensor, som understøtter Bluetooth® SMART-standarden.
- Undgå at parre sensorer på cykelracesteder eller lignende, hvor der er mange andre brugere. Dette kan forårsage, at PADRONE DIGITAL bliver parret med en anden enhed.

Enheden skifter til standbyskærmen for parring og **Pr** blinker på skærmen.

Brug en af metoderne i følgende tabel for at aktivere sensoren.

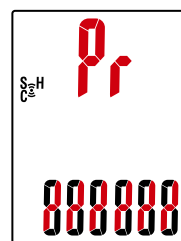

CATEYE sensorer	Aktivering af sensoren	Skærm
Hastigheds-/kadencesensor	Bevæg magneten igennem sensorzonen flere gange. (inden for 3 mm)	ISC
Pulssensor (Ekstra)	Gnid begge elektrodepads med din tommelfinger.	Hr

* Med hastigheds-/kadencesensoren og pulssensoren kan du også aktivere sensoren ved at trykke på knappen **RESET**.

Når parringen er udført, vises navnet på sensoren på den øverste skærm.

* Når du parrer en sensor med PADRONE DIGITAL, vises der "C" efter sensornavnet.

4 For at parre flere forskellige sensorer, skal du holde **MODE** nede for at gå tilbage til standbyskærmen for parring.

Gentag trin 3 for at parre alle sensorer, som du vil bruge. Når du er færdig med at parre sensorerne med enheden, skal du trykke på **MENU** for at fortsætte til næste trin.



1

2
Enhed
2/4

3



4



5

Konfiguration fra PADRONE DIGITAL

5 Angiv dækomkredsen.

Indtast dækkets omkreds (længden af dækkets ydre omkreds) i mm for dækket, hvorpå sensoren er monteret.
(100 til 3999 mm)

* Se venligst ["Tabel over dækomkreds"](#) (Side 14)

* Ved konfigurering af PADRONE DIGITAL indstilles sensorer, som kan måle hastigheden, til den samme værdi for dækkets omkreds.

For at ændre dækkets omkreds for hver sensor, skal du gå til menuen ["Dækkets omkreds"](#) (Side 24), efter at du er færdig med konfigureringen.

Efter at du har indtastet en værdi, skal du trykke på **MENU** for at fortsætte til næste trin.

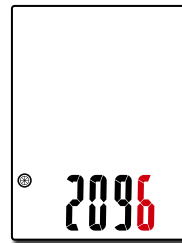

6 Indstil uret.

Hver gang du trykker og holder på **MODE** (FUNKTION), skifter indstillingerne fra visning af ur til timer og videre til minutter.

* Når **12h** er valgt, skal du trykke på **MODE** for at vælge **A** (a.m.) eller **P** (p.m.).

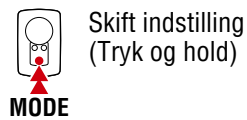
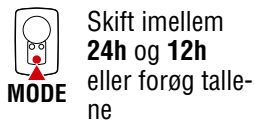
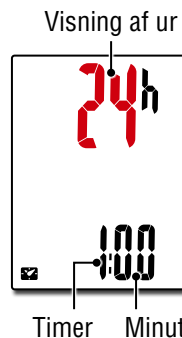
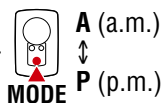
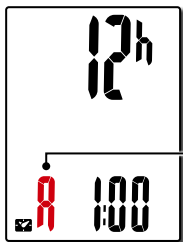

7 Tryk på **MENU** for at afslutte konfigurationen.

Opsætningen er udført og PADRONE DIGITAL skifter til måleskærmen.

For anvisninger om hvordan du starter målingen henvises der til ["Start afmåling"](#) (Side 19).



1



2
Enhet
3/4



3



4



5

Konfiguration fra PADRONE DIGITAL

Tablet over dækomkreds

Du kan bestemme dækomkredsen på følgende måder.

- Mål dækomkredsen (L)
Mål den afstand hjulet løber på en omgang med din vægt på og med korrekt dæktryk.

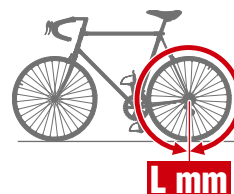

- Kig i referencetabellen for dækomkreds

* Generelt er dækstørrelsen eller ETRTO indikeret på siden af dækket.

ETRTO	Tire size	L (mm)
47-203	12x1.75	935
54-203	12x1.95	940
40-254	14x1.50	1020
47-254	14x1.75	1055
40-305	16x1.50	1185
47-305	16x1.75	1195
54-305	16x2.00	1245
28-349	16x1-1/8	1290
37-349	16x1-3/8	1300
32-369	17x1-1/4 (369)	1340
40-355	18x1.50	1340
47-355	18x1.75	1350
32-406	20x1.25	1450
35-406	20x1.35	1460
40-406	20x1.50	1490
47-406	20x1.75	1515
50-406	20x1.95	1565
28-451	20x1-1/8	1545
37-451	20x1-3/8	1615
37-501	22x1-3/8	1770
40-501	22x1-1/2	1785
47-507	24x1.75	1890
50-507	24x2.00	1925
54-507	24x2.125	1965
25-520	24x1(520)	1753
	24x3/4 Tubular	1785
28-540	24x1-1/8	1795
32-540	24x1-1/4	1905
25-559	26x1(559)	1913
32-559	26x1.25	1950
37-559	26x1.40	2005
40-559	26x1.50	2010
47-559	26x1.75	2023
50-559	26x1.95	2050
54-559	26x2.10	2068
57-559	26x2.125	2070
58-559	26x2.35	2083

ETRTO	Tire size	L (mm)
75-559	26x3.00	2170
28-590	26x1-1/8	1970
37-590	26x1-3/8	2068
37-584	26x1-1/2	2100
	650C Tubular 26x7/8	1920
20-571	650x20C	1938
23-571	650x23C	1944
25-571	650x25C 26x1(571)	1952
40-590	650x38A	2125
40-584	650x38B	2105
25-630	27x1(630)	2145
28-630	27x1-1/8	2155
32-630	27x1-1/4	2161
37-630	27x1-3/8	2169
40-584	27.5x1.50	2079
50-584	27.5x1.95	2090
54-584	27.5x2.1	2148
57-584	27.5x2.25	2182
18-622	700x18C	2070
19-622	700x19C	2080
20-622	700x20C	2086
23-622	700x23C	2096
25-622	700x25C	2105
28-622	700x28C	2136
30-622	700x30C	2146
32-622	700x32C	2155
	700C Tubular	2130
35-622	700x35C	2168
38-622	700x38C	2180
40-622	700x40C	2200
42-622	700x42C	2224
44-622	700x44C	2235
45-622	700x45C	2242
47-622	700x47C	2268
54-622	29x2.1	2288
56-622	29x2.2	2298
60-622	29x2.3	2326



1



2
Enhet
4/4



3



4



5

Konfigurering fra en smartphone (Cateye Cycling™)

Du kan bruge smartphone-app'en "Cateye Cycling™" (gratis) for konfigurering.

- * Der henvises til [Anbefalede enheder for Cateye Cycling](#) for de seneste oplysninger om smartphones, som anbefales til brug med Cateye Cycling™.
- * Kontroller knappernes placeringer på PADRONE DIGITAL, inden du starter opsætningen.

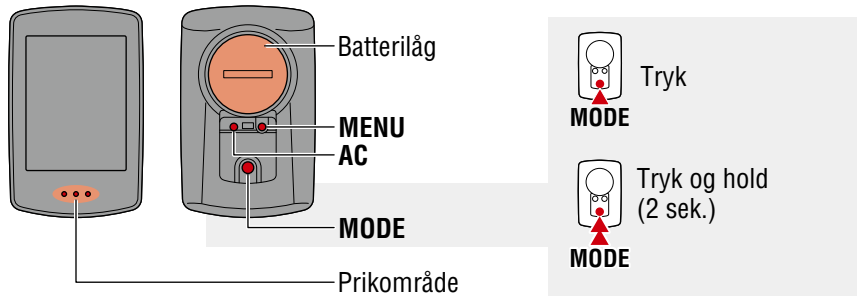

PADRONE DIGITAL

Træk isoleringen af fra PADRONE DIGITAL.

Sæt batteridækslet på igen efter at du har fjernet isoleringen.

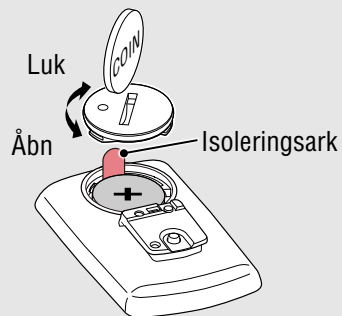

Smartphone



1 Installere Cateye Cycling™ på din smartphone.

Hvis du bruger en iPhone



Hvis du bruger en Android smartphone



2 Start Cateye Cycling™.

Følg anvisningerne på skærmen og tillad brug af GPS- og Bluetooth®-enheder.

- * I det øjeblik, du aktiverer Bluetooth® i smartphone-indstillingerne, søger smartphone OS efter enheder, men du skal ikke konfigurere indstillingerne der. Skift til Cateye Cycling™ og følg nedenstående procedure.

Konfigurering fra en smartphone (Cateye Cycling™)

PADRONE DIGITAL

3 Sådan formaterer (initialiserer) du enheden.

Mens du holder knappen **MENU** nede på bagsiden af PADRONE DIGITAL, skal du trykke og slippe knappen **AC**.

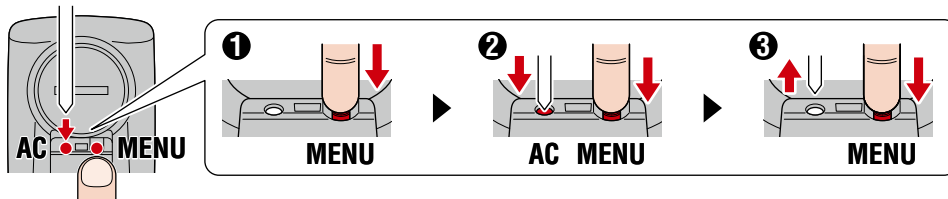

Skærmen tændes, og derefter vises smartphone søgeskærmen.

- * Al data slettes og enheden nulstilles til fabriksindstillingerne.
- * Hvis smartphone søgeskærmen ikke vises, kunne enheden ikke formateres. Prøv at udføre handlingen igen.

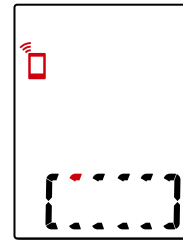

Smartphone

4 Tryk på ☰ (Menu) øverst til venstre på skærmen, aktiver [Connect] (Forbind) og tryk på [Device] (Enhed).

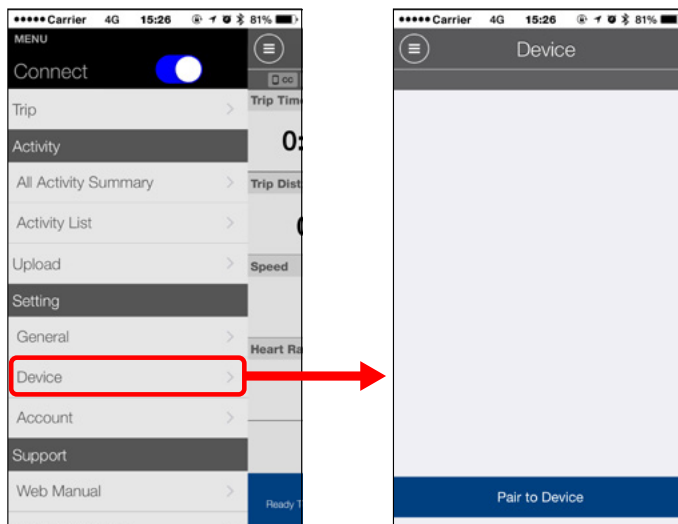

1

2
App
2/4

3



4



5

Konfigurering fra en smartphone (Cateye Cycling™)

5 Tryk på [Pair to Device] (Dan par med enhed) for at starte parring af PADRONE DIGITAL og Cateye Cycling™.

Når Cateye Cycling™ detekterer PADRONE DIGITAL, vises der en meddelelse på smartphonen.

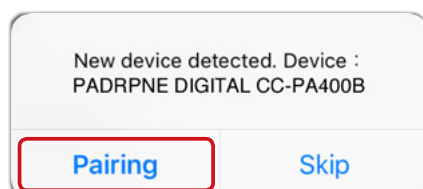

Tryk på [Pairing] (Parring) for at afslutte parringen.

* Uret i PADRONE DIGITAL synkroniseres med din smartphone, når du forbinder disse enheder. Du behøver ikke at indstille uret fra PADRONE DIGITAL.

6 Tryk på [Pair to Device] (Dan par med enhed) én gang igen for at starte parring af sensoren og Cateye Cycling™.

⚠ Forsigtig!:

- For at kunne bruge PADRONE DIGITAL, skal du parre den med en sensor, som understøtter Bluetooth® SMART-standarden.
- Undgå at parre sensorer på cykelracesteder eller lignende, hvor der er mange andre brugere. Dette kan forårsage, at PADRONE DIGITAL bliver parret med en anden enhed.
- **Parring af en kommerciel sensor og PADRONE DIGITAL:**
Hvis du bruger en iPhone, skal du udføre opsætningen med Cateye Cycling™, og derefter parre den kommercielle sensor med PADRONE DIGITAL separat. ["Parring" \(Side 25\)](#)

* Når du bruger en iPhone, kan du ikke synkronisere indstillingerne for kommercielle sensorer med PADRONE DIGITAL.



1

2
App
3/4

3



4



5

Konfigurering fra en smartphone (Cateye Cycling™)

7 Aktivering af sensoren.

Brug en af metoderne i følgende tabel for at aktivere sensoren.

CATEYE sensorer	Aktivering af sensoren	Skærm
Hastigheds-/kadencesensor	Bevæg magneten igennem sensorzonen flere gange. (inden for 3 mm)	ISC
Pulssensor (Ekstra)	Gnid begge elektrodepads med din tommelfinger.	HR

* Med hastigheds-/kadencesensoren og pulssensoren kan du også aktivere sensoren ved at trykke på knappen **RESET**.

Når Cateye Cycling™ detekterer sensorsignalet, vises der en meddelelse på smartphonen.

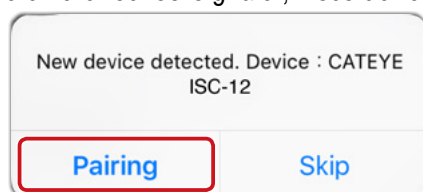

Tryk på [Pairing] (Parring). Den parrede sensor vises under [Device] (Enhed) og parringen er udført.

* Når du parrer en sensor med Cateye Cycling™, vises der "A" efter sensornavnet.

8 For at parre flere sensorer, skal du gentage proceduren fra trin 6. Dan par med alle sensorer, som du vil bruge.

9 Indstil dækkets omkreds for sensorer, som kan måle hastigheden.

Tryk på [Sensornavn], som vises under [Device] (Enhed), og tryk derefter på [Tire Circumference] (Dækkets omkreds) (den ydre omkreds af dækket) for at vælge dækkets omkreds i henhold til dækkets størrelse, som er skrevet på dækkets side.

* Standardværdi: 2096 mm (700x23c)

* Dækkets omkreds skal indstilles for hver sensor.

10 Hvis det er nødvendigt, kan du ændre visningen af PADRONE DIGITAL's måleskærm og dens værdi for samlet afstand.

Der henvises til "[Muligheder med en smartphone](#)" (Side 31) for yderligere oplysninger.

11 Tryk på (Menu) øverst til venstre på skærmen, og sæt [Connect] (Forbind) til OFF.

PADRONE DIGITAL frakobles fra smartphonen og skifter til en måleskærm, hvor konfigurationen anvendes.



1

2
App
4/4

3



4



5

Start afmåling

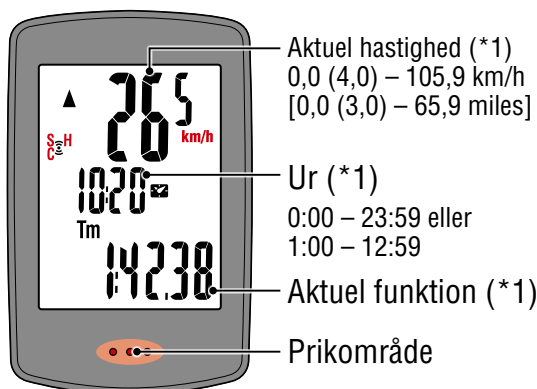

[måleskærm]

Omslag,
Introduktion



*1: Du kan bruge menuskærmen eller smartphonen (Cateye Cycling™) til at ændre den øverste og midterste skærm og ændre den valgte funktion i den nederste skærm.

- [Ændring af indstillinger \(Side 22\)](#)
- [Muligheder med en smartphone \(Side 31\)](#)

Ikon	Beskrivelse
	Sensorsignal-ikon Blinker, når der modtages et sensorsignal. <ul style="list-style-type: none">● S: Hastighedssignal● C: Kadencesignal● H: Pulssignal (Ekstra)
	Rytmepile Indikerer om den aktuelle hastighed er hurtigere (▲) eller langsommere (▼) end gennemsnitshastigheden.
	Hukommelsesalarm Dette vises, når mængden af resterende hukommelse på PADRONE DIGITAL er lav. Mens dette ikon vises, slettes de ældste filer i deres rækkefølge for at give plads til nye målinger.



Tryk på **MENU** på måleskærmen for at gå til menuskærmen. Du kan ændre forskellige indstillinger på menuskærmen.

* Hvis du bruger en smartphone, kan du nemt konfigurere indstillingerne for PADRONE DIGITAL fra smartphonen. Der henvises til "[Muligheder med en smartphone](#)" (Side 31) for yderligere oplysninger.



1



2

Sådan anvender du
enheden

Sådan anvender du
app'en



3

1/3



4



5

Appendiks

Skift af aktuel funktion

Trykker du på **MODE**, skifter den aktuelle funktion, der vises nederst på skærmen.

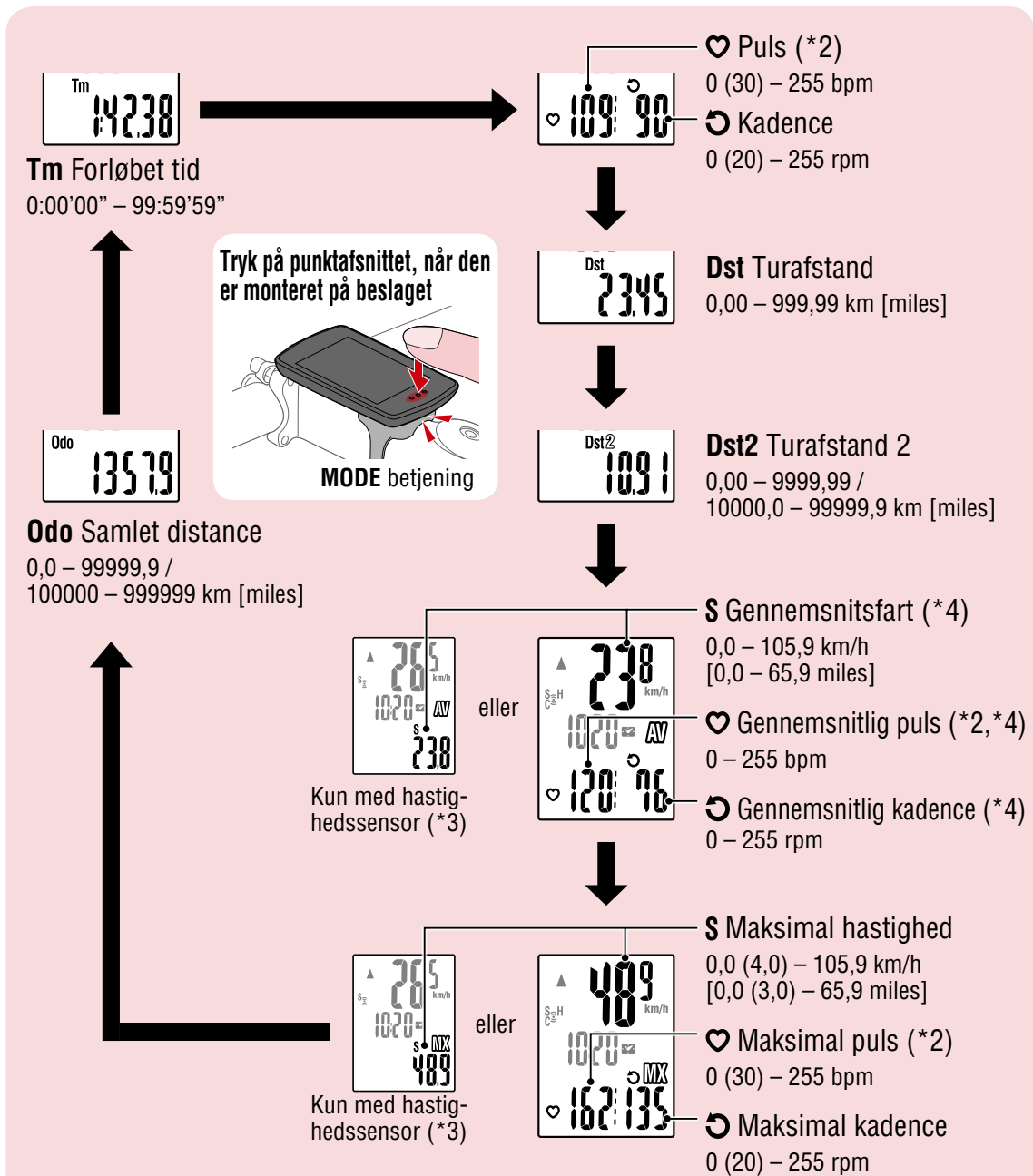

*2: Der vises ikke pulsdata, hvis pulssensoren (Ekstra) ikke er parret.

*3: Med henblik på gennemsnits- og maksimumværdierne, viser den øverste skærm den aktuelle hastighed og den nederste skærm gennemsnitshastigheden eller maksimumhastigheden, hvis der kun er parret en hastighedssensor.

*4: Gennemsnitsværdierne vises som **.E** i stedet for den målte værdi, når kørselstiden overstiger ca. 27 timer. Det samme gælder for gennemsnitshastigheden, hvis turafstanden overstiger 1000 km.

* Hvis værdierne for hastighed, kadence eller puls blinker, har målesensorens batteri nået enden af dens levetid.



Sådan anvender du
enheden
Sådan anvender du
app'en



Start/stop måling

Målingen starter automatisk, når cyklen bevæger sig.

Under måling blinker måleenheden (km/h eller mph).

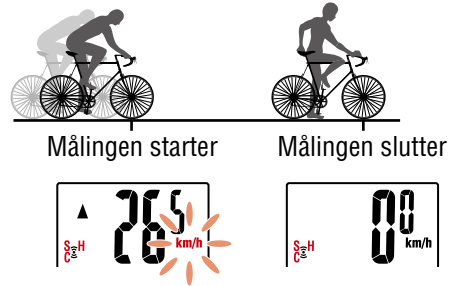

Nulstilling af data (gemmer oversigtsdata)

Vis andre data end **Dst2** og tryk på **MODE** i 2 sekunder for at nulstille alle måledata til 0 (undtagen værdierne for samlet afstand (**Odo**) og turafstand 2 (**Dst2**)). Samtidigt gemmes måleresultaterne som oversigtsdata på PADRONE DIGITAL's interne hukommelse.

- * PADRONE DIGITAL kan gemme op til 30 filer med oversigtsdata. Når hukommelsen er fuld, vises  (hukommelsesalarm) på skærmen og de ældste data overskrives for at gemme nye oversigtsdata.
- * Når du importerer oversigtsdata fra PADRONE DIGITAL's interne hukommelse til en smartphone (Cateye Cycling™), ryddes den interne hukommelse.

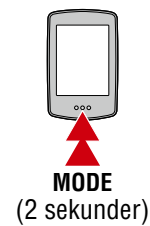

● Nulstilling af turafstand 2 (Dst2)

Vis **Dst2** og tryk på **MODE** i 2 sekunder for kun at nulstille **Dst2** til 0.

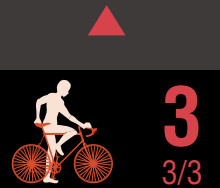

Strømsparefunktion

Hvis PADRONE DIGITAL ikke modtager signal i 10 min, aktiveres strømsparefunktionen, og der vises kun uret.

Hvis du trykker på **MODE**, eller der modtages et sensorsignal, mens strømsparefunktionen er aktiv, vender PADRONE DIGITAL tilbage til måleskærmen.

- * Når PADRONE DIGITAL har været i strømsparefunktionen i 1 time, vises kun måleenheden. Når PADRONE DIGITAL er i denne tilstand, kan du vende tilbage til måleskærmen ved at trykke på **MODE**.

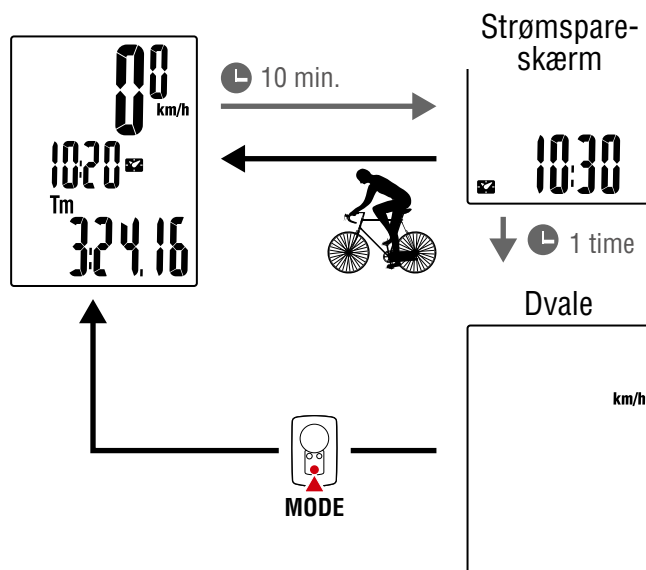

Ændring af indstillinger

[Menuskærm]

Omslag,
Introduktion

Tryk på **MENU** på måleskærmen for at gå til menuskærmen.

Du kan ændre forskellige indstillinger på menuskærmen.

- * Når du har ændret indstillinger, skal du altid trykke på **MENU** for at bekræfte ændringerne.
- * Efter at menuskærmen har været tændt i 1 minut, vender PADRONE DIGITAL tilbage til måleskærmen.

Måleskærm	Menuskærm	Beskrivelse
		Søgning efter smartphone Betjen smartphonen (Gateye Cycling™) på denne skærm for at forbinde PADRONE DIGITAL til smartphonen. * For yderligere oplysninger om hvordan du betjener og bruger smartphonen (Gateye Cycling™) henvises der til " Muligheder med en smartphone " (Side 31).



1



2

Sådan anvender du
enheden

Sådan anvender du
app'en



3



4
1/9



5

Appendiks

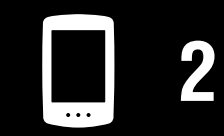
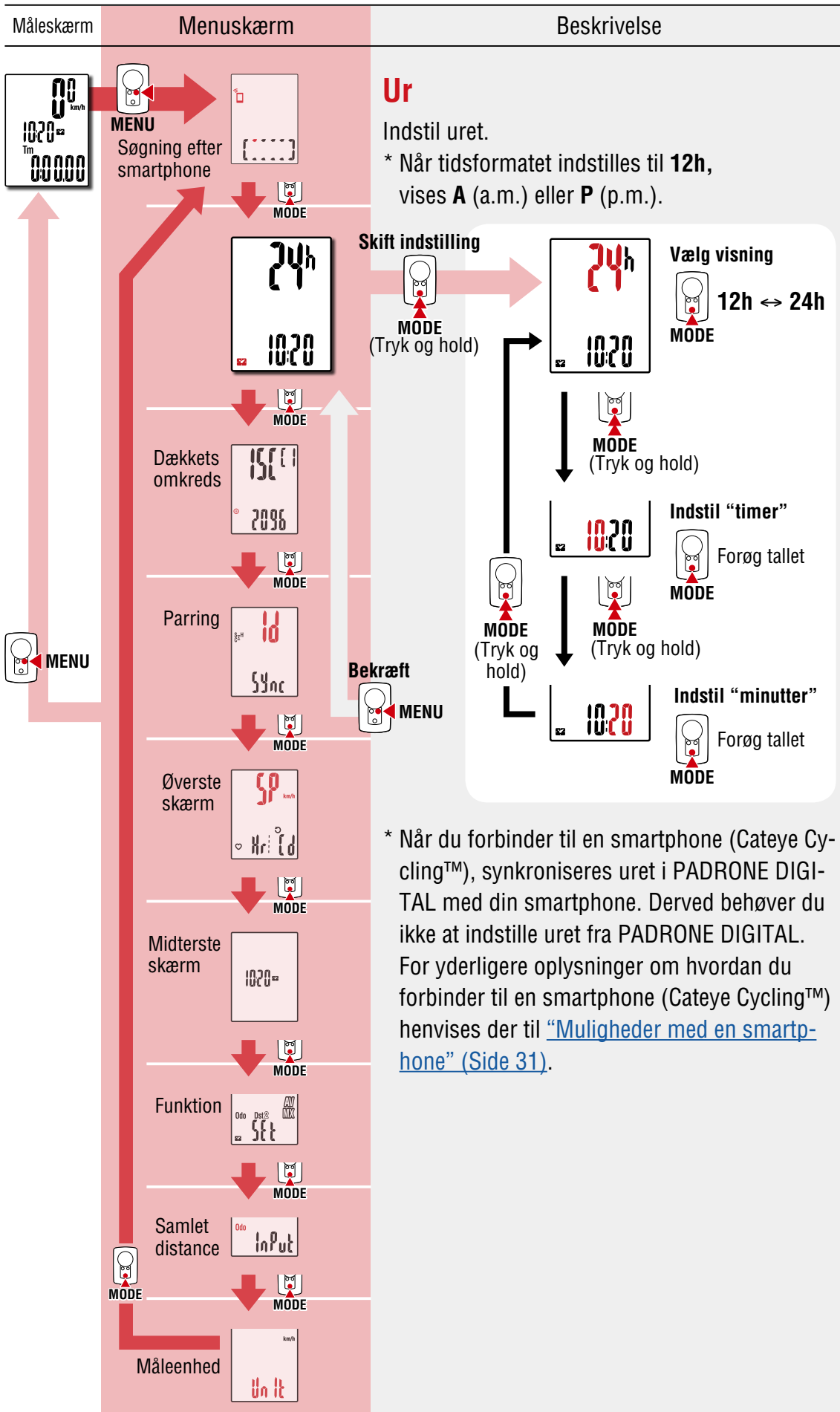

Sådan anvender du enheden
Sådan anvender du app'en

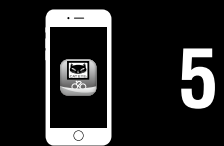

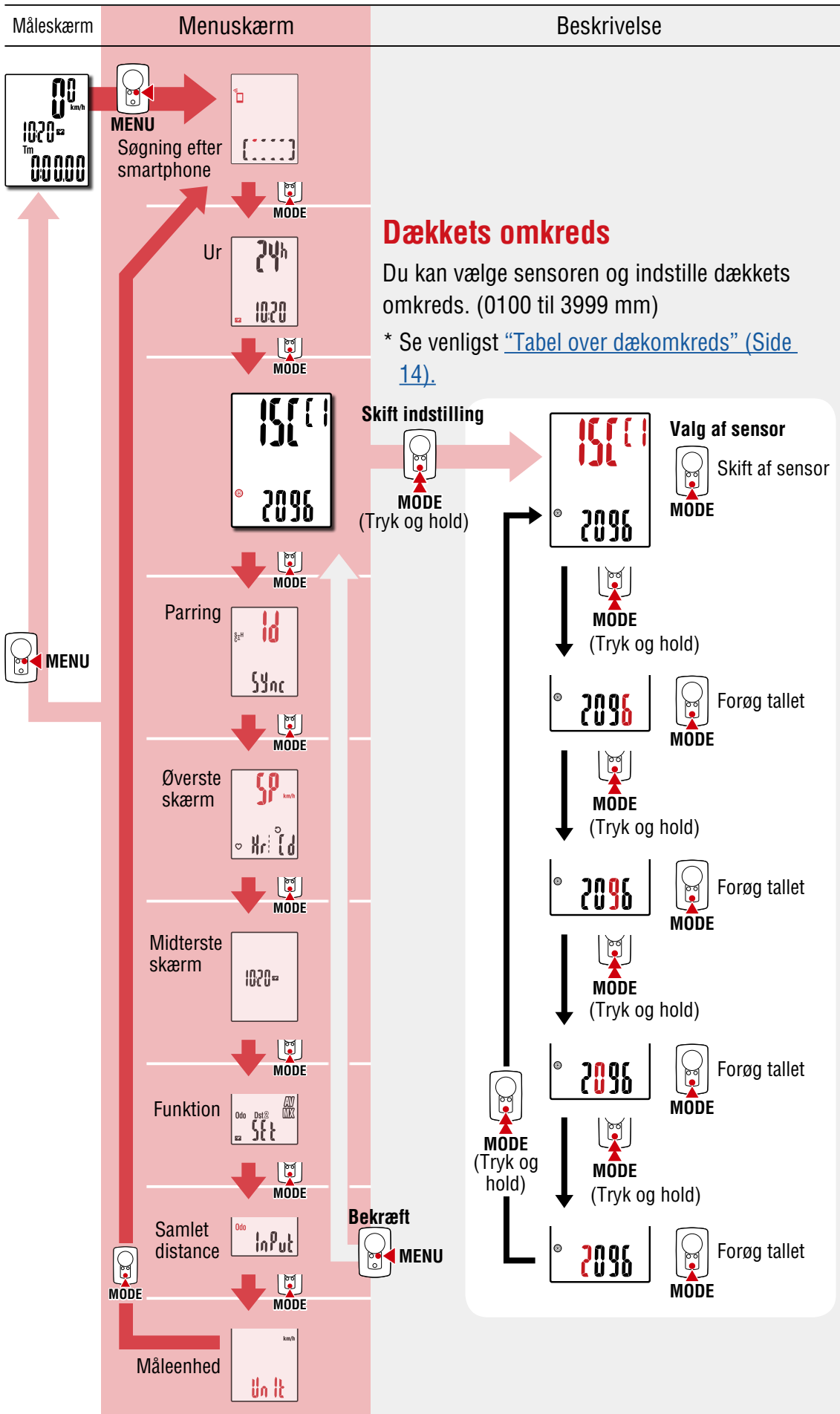

Sådan anvender du enheden
Sådan anvender du app'en

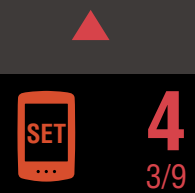

Måleskærm	Menuskærm	Beskrivelse
		Parring Du kan parre enheden med en sensor.
		⚠ Forsigtig!:
		<ul style="list-style-type: none"> • For at kunne bruge PADRONE DIGITAL, skal du parre den med en sensor, som understøtter Bluetooth® SMART-standarden. • Undgå at parre sensorer på cykelracesteder eller lignende, hvor der er mange andre brugere. Dette kan forårsage, at PADRONE DIGITAL bliver parret med en anden enhed.
		Skift indstilling
		Standbyskærm for parring Brug en af metoderne i følgende tabel for at aktivere sensoren.
		Genverificering
		Sensorsignal
		Parring udført Navnet på sensoren vises på den øverste skærm.
		Bekræft
		Aktivering af sensoren

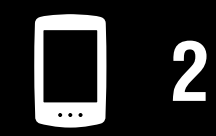

Sådan anvender du enheden
Sådan anvender du app'en



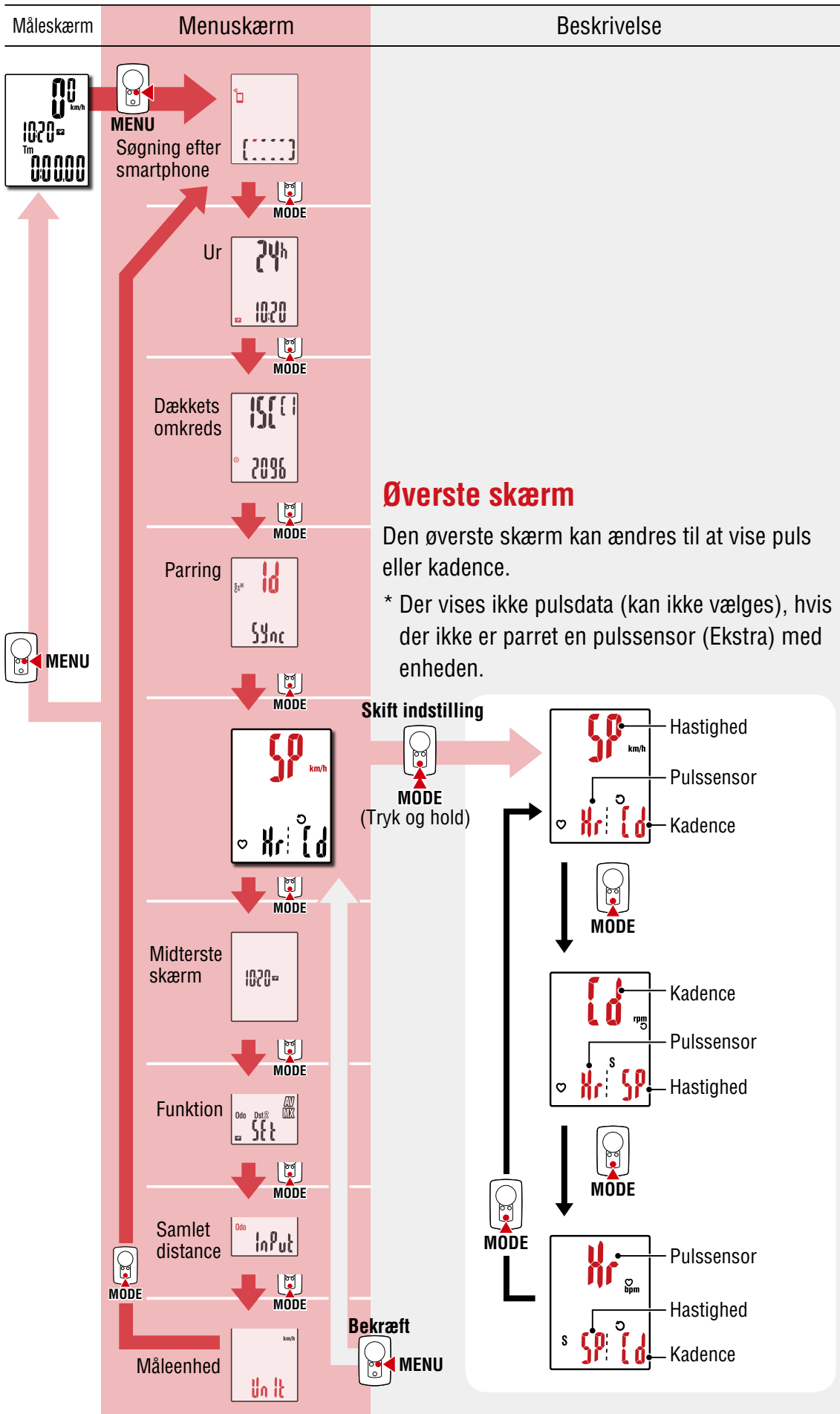

Sådan anvender du enheden
Sådan anvender du app'en



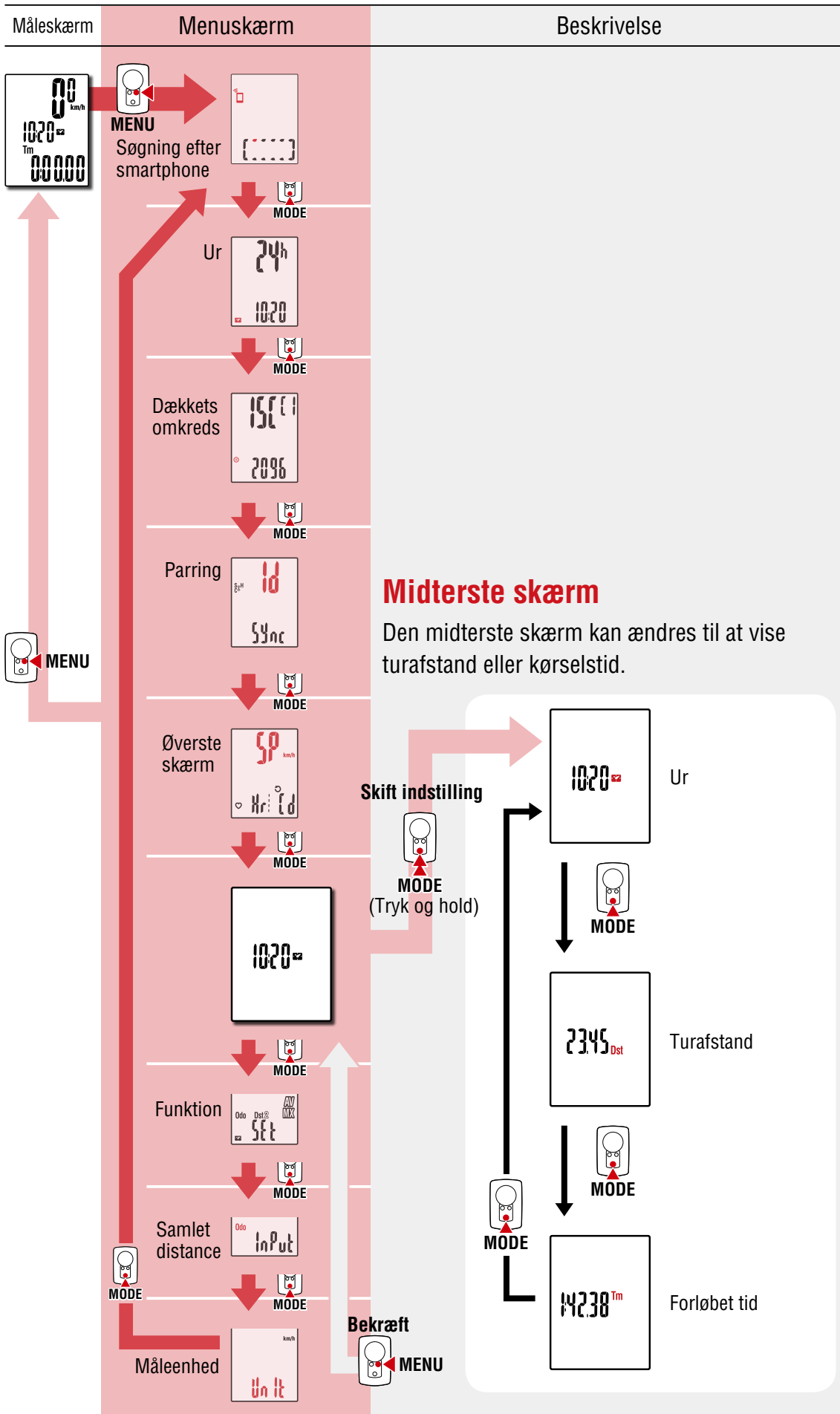

Midterste skærm

Den midterste skærm kan ændres til at vise turafstand eller kørselstid.



1



2

Sådan anvender du enheden
Sådan anvender du app'en



3



4
6/9



5

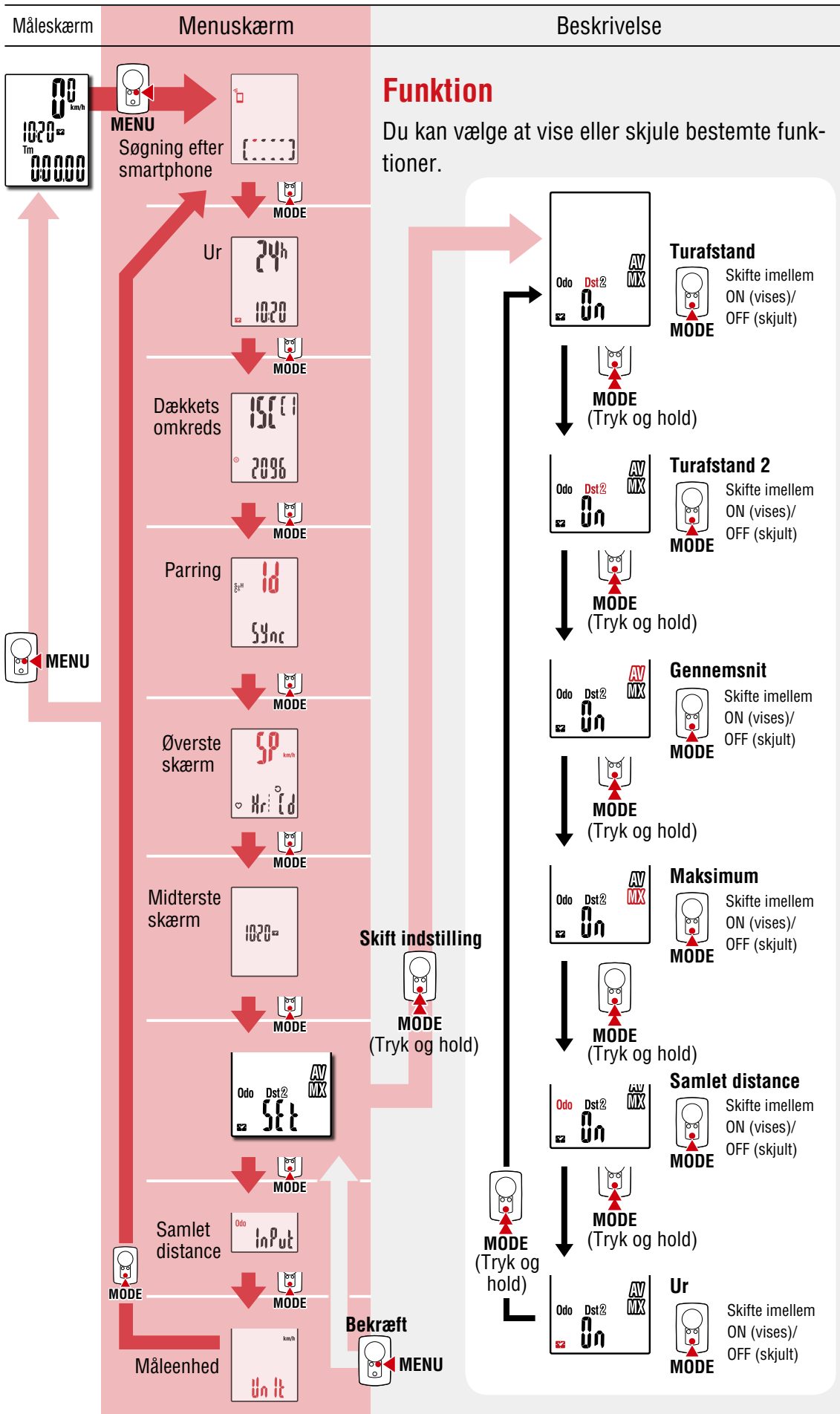

1



2

Sådan anvender du enheden
Sådan anvender du app'en



3



4
7/9



5

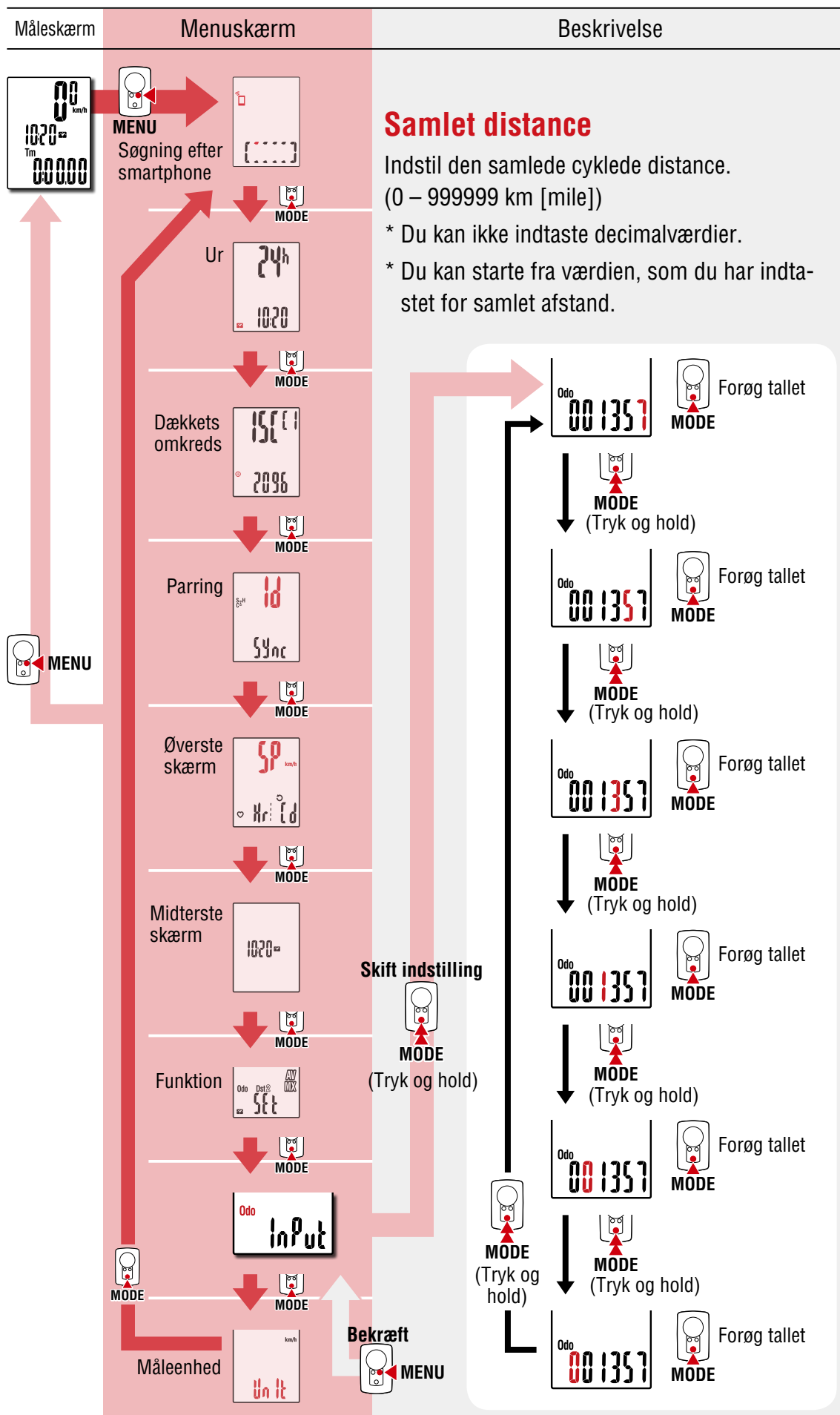

1



2

Sådan anvender du
enheden
Sådan anvender du
app'en



3



4
8/9



5

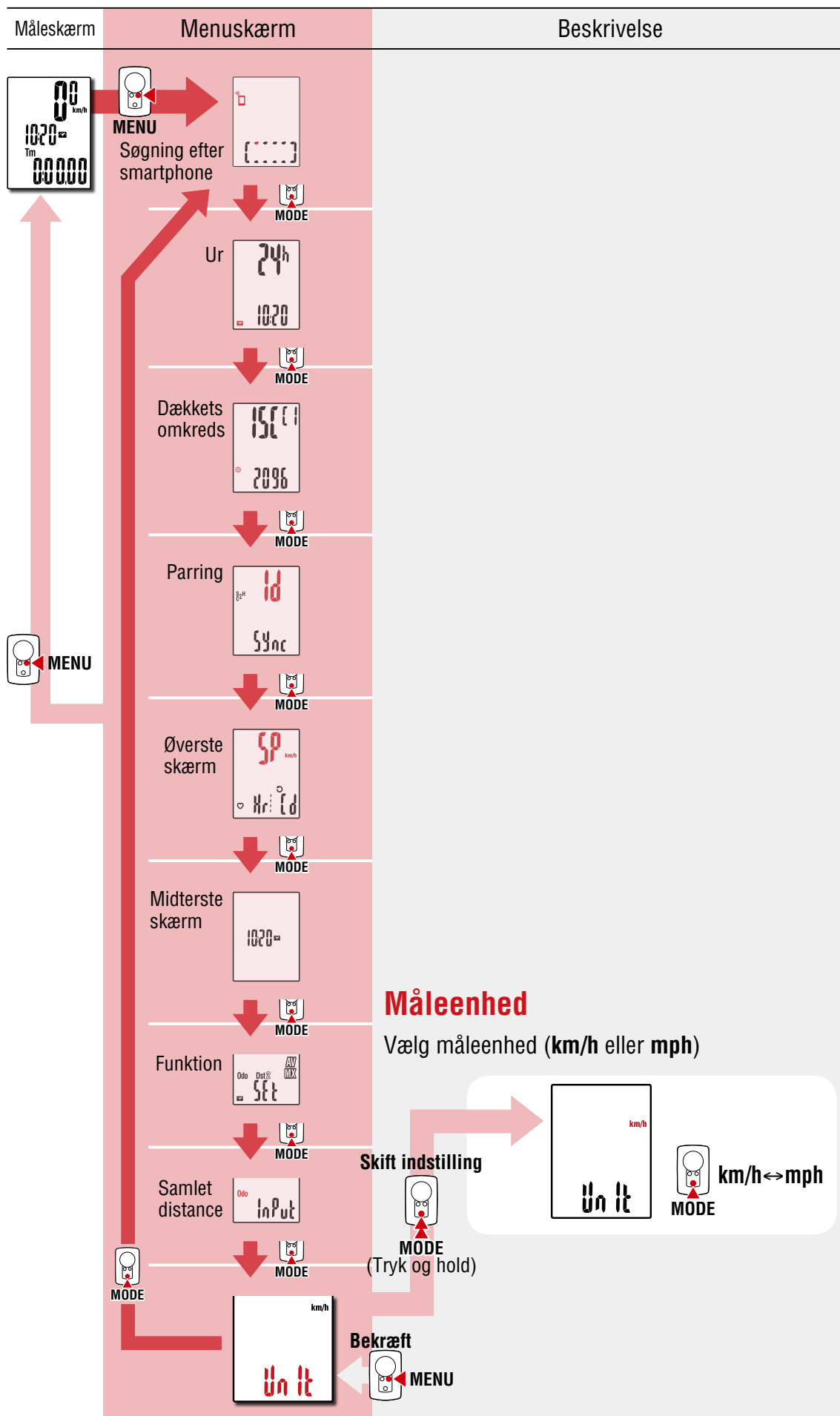

Sådan anvender du enheden
Sådan anvender du app'en



Muligheder med en smartphone

Ved at forbinde PADRONE DIGITAL til en smartphone (Cateye Cycling™), kan du administrere måledata og ændre indstillingerne for PADRONE DIGITAL fra smartphonen.

For at forbinde til en smartphone skal du installere Cateye Cycling™ og udføre parring med PADRONE DIGITAL.

Der henvises til procedurerne 1 til 5 i "[Konfigurering fra en smartphone \(Cateye Cycling™\)](#)" ([Side 15](#)) for anvisninger om installering/parring med Cateye Cycling™.

Følgende kan udføres på en smartphone (Cateye Cycling™).

Vælg det ønskede emne.

- [Importere måleresultater til en smartphone \(Side 32\)](#)
- [Tjekke/uplade de importerede måleresultater \(Side 33\)](#)
- [Kontoindstillinger \(Side 34\)](#)
- [Ændre måleenhed \(km/h eller mph\) \(Side 35\)](#)
- [Tilpasning af måleskærmen \(Side 36\)](#)
- [Indtaste de oprindelige indstillinger for samlet afstand \(Side 37\)](#)
- [Tilføje en ny sensor \(Side 38\)](#)
- [Ændre værdierne for dækkets omkreds for sensoren \(Side 40\)](#)

* Genstart Cateye cykling™, hvis en forbindelse mellem en parret PADRONE DIGITAL ikke kan forbinde med smartphonen (Cateye Cycling™).

Hvis dette ikke løser problemet, skal du genstarte din smartphone.



1



2

Sådan anvender du
enheden

Sådan anvender du
app'en



3



4



5

1/10



Importere måleresultater til en smartphone

* Du kan importere måleresultater ved at forbinde PADRONE DIGITAL til en smartphone.

PADRONE DIGITAL

- 1 Tryk på **MENU** på måleskærmen for at vise smartphone søgeskærmen.

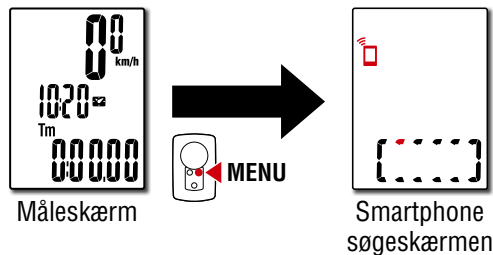

Smartphone

- 2 Start Cateye Cycling™, tryk på ☰ (Menu) og sæt [Connect] (Forbind) til ON. [Reading data from computer...] (Læser data fra computer...) vises og smartphonen forbindes med PADRONE DIGITAL. Følg derefter nedenstående procedure.

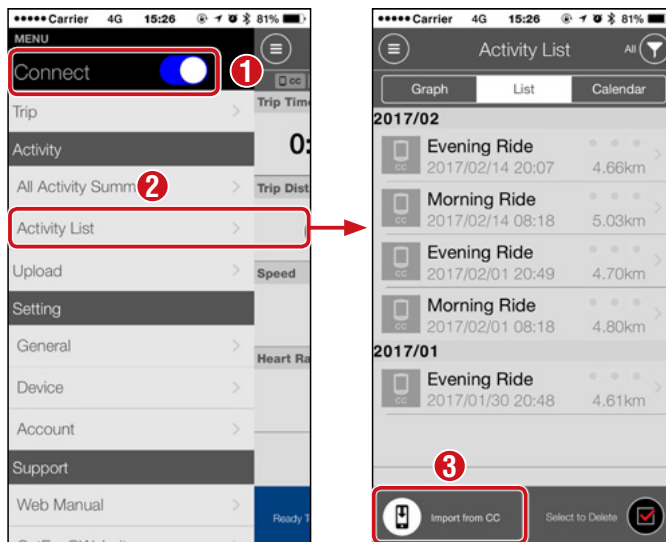

* Hvis oversigtsdata (Måleresultater) ikke gemmes på PADRONE DIGITAL, vises knappen ☰ ikke.

* Målte værdier, som ikke er blevet nulstillet, kan ikke importeres. Inden du forbinde til en smartphone, skal du udføre nulstilling med PADRONE DIGITAL.

["Nulstilling af data \(gemmer oversigtsdata\)" \(Side 21\)](#)

- 3 Tryk på ☰ (Menu) øverst til venstre på skærmen, og sæt [Connect] (Forbind) til OFF.

PADRONE DIGITAL frakobles fra smartphonen og skifter til måleskærmen.



1



2

Sådan anvender du
enheden

Sådan anvender du
app'en



3



4



5

2/10

Tjekke/uplade de importerede måleresultater

* Du kan kun tjekke måleresultaterne og uplade dem til webtjenester på en smartphone.

Smartphone

1 Start Cateye Cycling™ og tryk på [Activity List] (Aktivitetsliste) i  (Menu).

Tryk derefter på skærmen i følgende rækkefølge.

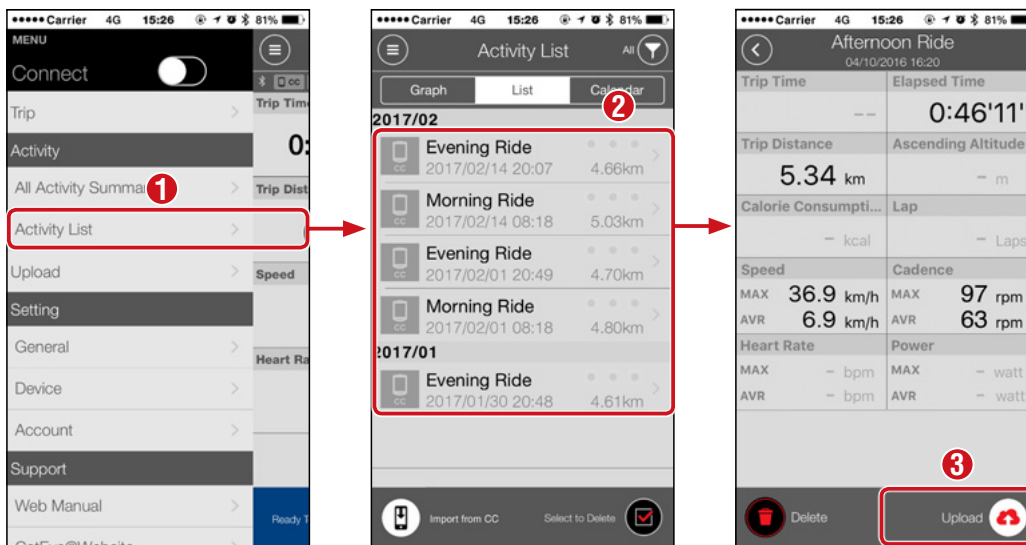

* For at uplade skal du have en registreret konto med den relevante webtjeneste og indstillingerne for [Account] (Konto) på næste side skal være udført.



1



2

Sådan anvender du
enheden
Sådan anvender du
app'en



3



4



5
3/10

Kontoindstillinger

* Du kan kun konfigurere en webtjeneste-konto på en smartphone.

Smartphone

- 1 Start Cateye Cycling™ og tryk på [Account] (Konto) i  (Menu).

Tryk derefter på skærmen i følgende rækkefølge.

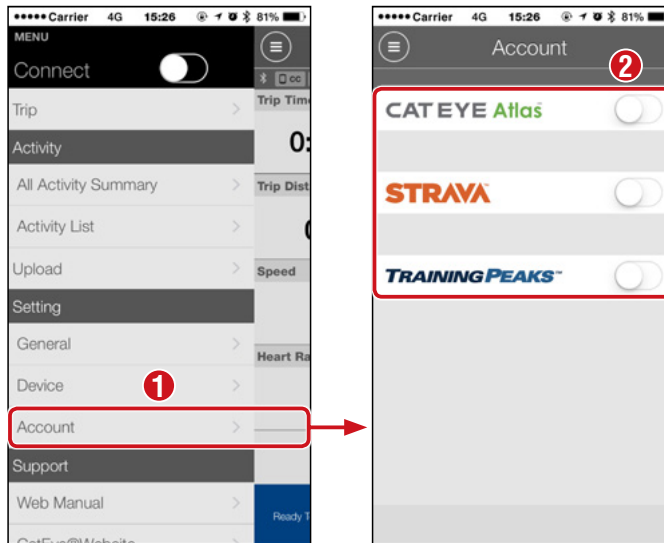

1



2

Sådan anvender du
enheden
Sådan anvender du
app'en



3



4



5
4/10



Ændre måleenhed (km/h eller mph)

* Du kan ændre måleenhederne ved at forbinde PADRONE DIGITAL til en smartphone.

PADRONE DIGITAL

- 1 Tryk på **MENU** på måleskærmen for at vise smartphone søgeskærmen.

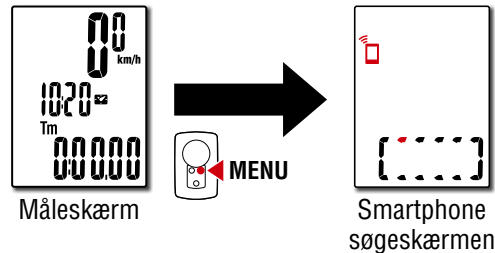

Sådan anvender du
enheden
Sådan anvender du
app'en

Smartphone

- 2 Start Cateye Cycling™, tryk på  (Menu) og sæt [Connect] (Forbind) til ON.

[Reading data from computer...] (Læser data fra computer...) vises og smartphonen forbindes med PADRONE DIGITAL. Følg derefter nedenstående procedure.

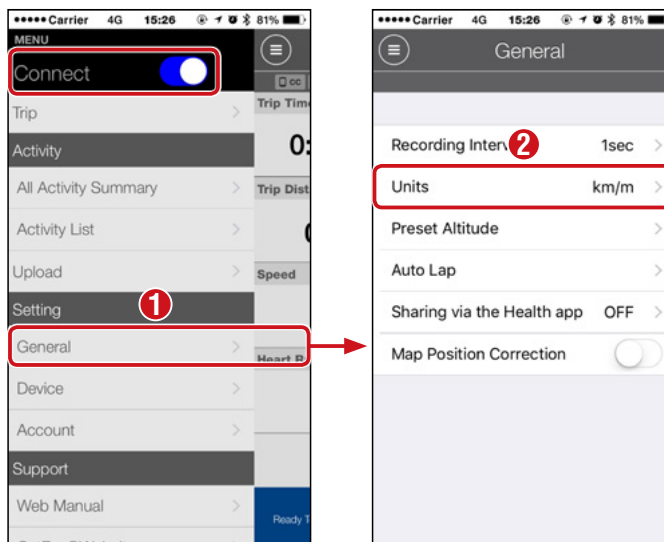

* Du kan ikke udføre andre indstillinger end for [Enheder] med PADRONE digital.

- 3 Tryk på  (Menu) øverst til venstre på skærmen, og sæt [Connect] (Forbind) til OFF.

PADRONE DIGITAL frakobles fra smartphonen og skifter til måleskærmen, hvor konfigurationen anvendes.



Tilpasning af måleskærmen

* Du kan tilpasse måleskærmen ved at forbinde PADRONE DIGITAL til en smartphone.

PADRONE DIGITAL

- 1 Tryk på **MENU** på måleskærmen for at vise smartphone søgeskærmen.

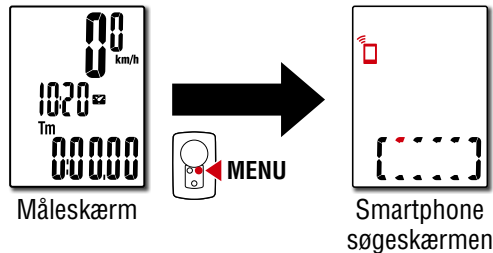

Smartphone

- 2 Start Cateye Cycling™, tryk på (Menu) og sæt [Connect] (Forbind) til ON.

[Reading data from computer...] (Læser data fra computer...) vises og smartphonen forbindes med PADRONE DIGITAL. Følg derefter nedenstående procedure.

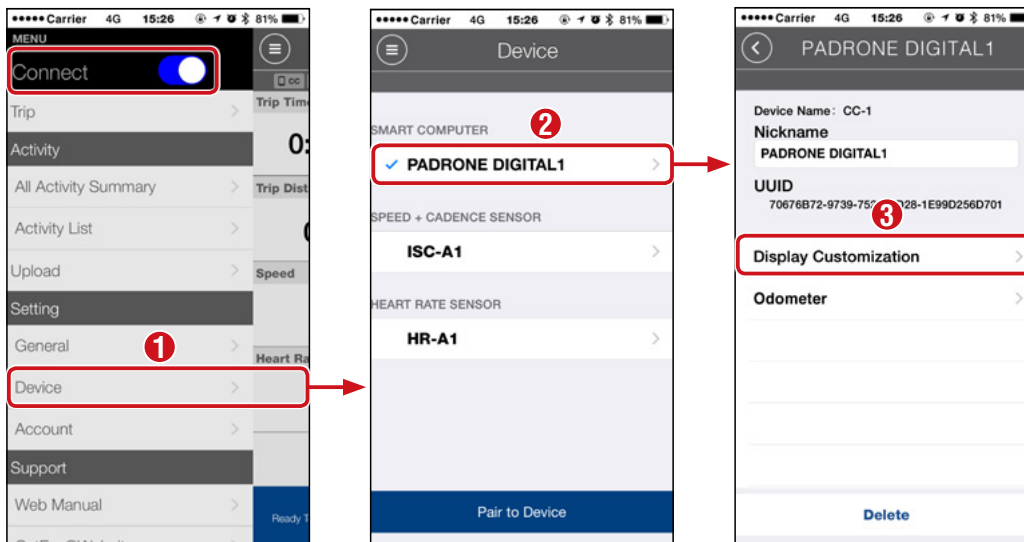

- 3 Tryk på (Menu) øverst til venstre på skærmen, og sæt [Connect] (Forbind) til OFF.

PADRONE DIGITAL frakobles fra smartphonen og skifter til måleskærmen, hvor konfigurationen anvendes.



Sådan anvender du
enheden
Sådan anvender du
app'en



Indtaste de oprindelige indstillinger for samlet afstand

* Du kan indtaste den samlede afstand ved at forbinde PADRONE DIGITAL til en smartphone.

PADRONE DIGITAL

- 1 Tryk på **MENU** på måleskærmen for at vise smartphone søgeskærmen.

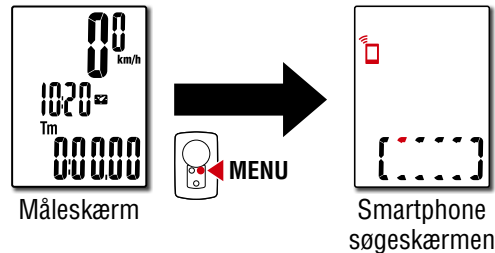

Smartphone

- 2 Start Cateye Cycling™, tryk på ☰ (Menu) og sæt [Connect] (Forbind) til ON.

[Reading data from computer...] (Læser data fra computer...) vises og smartphonen forbindes med PADRONE DIGITAL. Følg derefter nedenstående procedure.

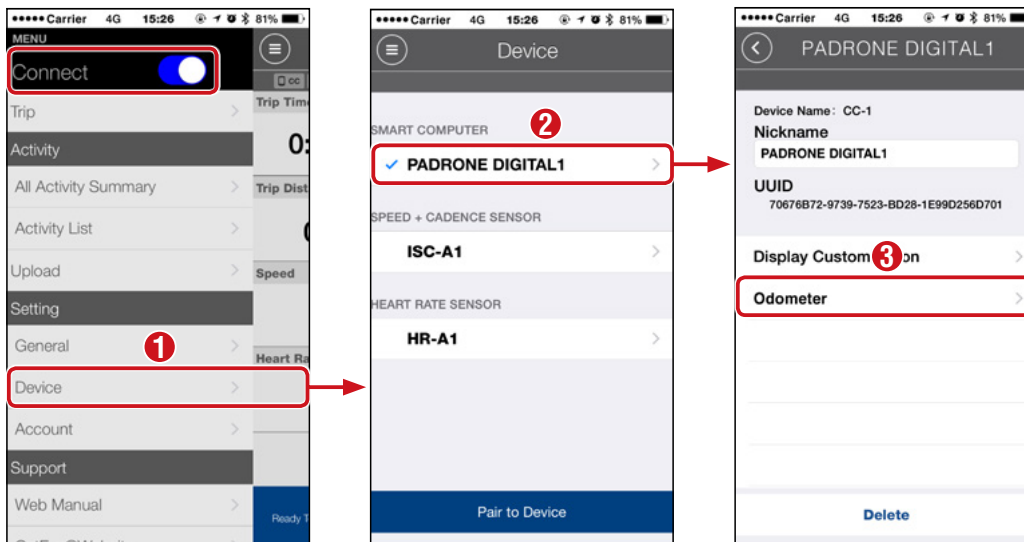

- 3 Tryk på ☰ (Menu) øverst til venstre på skærmen, og sæt [Connect] (Forbind) til OFF.

PADRONE DIGITAL frakobles fra smartphonen og skifter til måleskærmen, hvor konfigurationen anvendes.



1



2

Sådan anvender du
enheden

Sådan anvender du
app'en



3



4



5
7/10

Tilføje en ny sensor

⚠ Forsigtig!:

- For at kunne bruge PADRONE DIGITAL, skal du parre den med en sensor, som understøtter Bluetooth® SMART-standarden.
- Undgå at parre sensorer på cykelracesteder eller lignende, hvor der er mange andre brugere. Dette kan forårsage, at PADRONE DIGITAL bliver parret med en anden enhed.
- Parring af en kommerciel sensor og PADRONE DIGITAL:

Hvis du bruger en kommerciel sensor med en iPhone, skal du gå tilbage til  (Menu), indstille [Forbinde] til FRA og udføre parringen med PADRONE DIGITAL. ["Parring" \(Side 25\)](#)

* Når du bruger en iPhone, kan du ikke synkronisere indstillingerne for kommercielle sensorer med PADRONE DIGITAL.

* Sensoren kan blive parret, selvom PADRONE DIGITAL ikke er forbundet med en smartphone. I dette tilfælde synkroniseres sensoroplysningerne med PADRONE DIGITAL, når den forbindes til en smartphone.

PADRONE DIGITAL

- 1 Tryk på **MENU** på måleskærmen for at vise smartphone søgeskærmen.

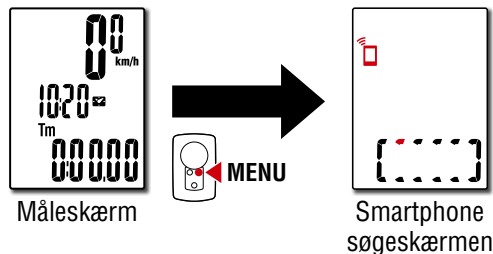

Smartphone

- 2 Start Cateye Cycling™, tryk på  (Menu) og sæt [Connect] (Forbind) til ON.

[Reading data from computer...] (Læser data fra computer...) vises og smartphonen forbindes med PADRONE DIGITAL. Følg derefter proceduren på næste side.



1



2

Sådan anvender du enheden

Sådan anvender du app'en



3



4



5
8/10

Tilføje en ny sensor

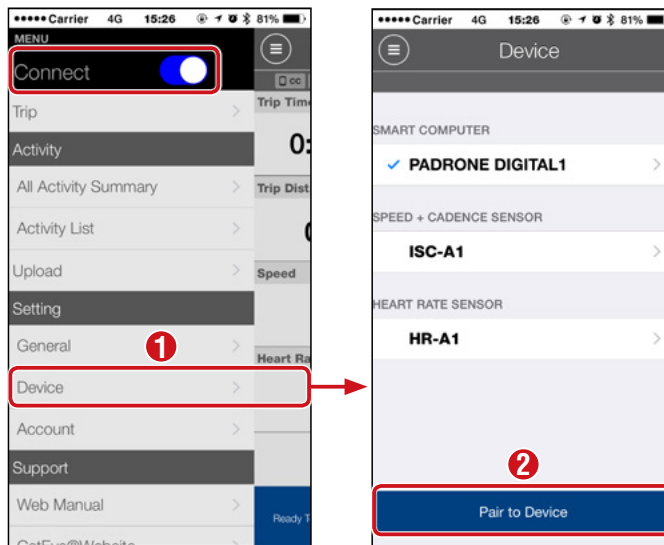

Efter at du har trykket på [Pair to Device] (Dan par med enhed), skal du aktivere den tilføjede sensor vha. proceduren i følgende tabel.

CATEYE sensorer	Aktivering af sensoren	Skærm
Hastigheds-/kadencesensor	Bevæg magneten igennem sensorzonen flere gange. (inden for 3 mm)	ISC
Pulssensor (Ekstra)	Gnid begge elektrodepads med din tommelfinger.	HR

* Med hastigheds-/kadencesensoren og pulssensoren kan du også aktivere sensoren ved at trykke på knappen **RESET**.

Når Cateye Cycling™ detekterer sensorsignalet, vises der en meddelelse på smartphonen.

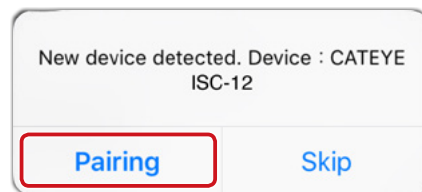

Når der trykkes på [Pairing] (Parring), vises navnet på den synkroniserede sensor og parringen er udført.

* Når du parrer en sensor med Cateye Cycling™, vises der "A" efter sensornavnet.

3 Tryk på ☰ (Menu) øverst til venstre på skærmen, og sæt [Connect] (Forbind) til OFF.

PADRONE DIGITAL frakobles fra smartphonen og den nye sensor er klar til brug.



Sådan anvender du
enheden
Sådan anvender du
app'en



Ændre værdierne for dækkets omkreds for sensoren

* Du kan ændre dækkets omkreds ved at forbinde PADRONE DIGITAL til en smartphone.

PADRONE DIGITAL

- 1 Tryk på **MENU** på måleskærmen for at vise smartphone søgeskærmen.

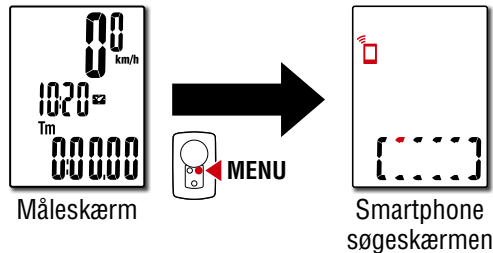

Smartphone

- 2 Start Cateye Cycling™, tryk på ☰ (Menu) og sæt [Connect] (Forbind) til ON.

[Reading data from computer...] (Læser data fra computer...) vises og smartphonen forbindes med PADRONE DIGITAL. Følg derefter nedenstående procedure.

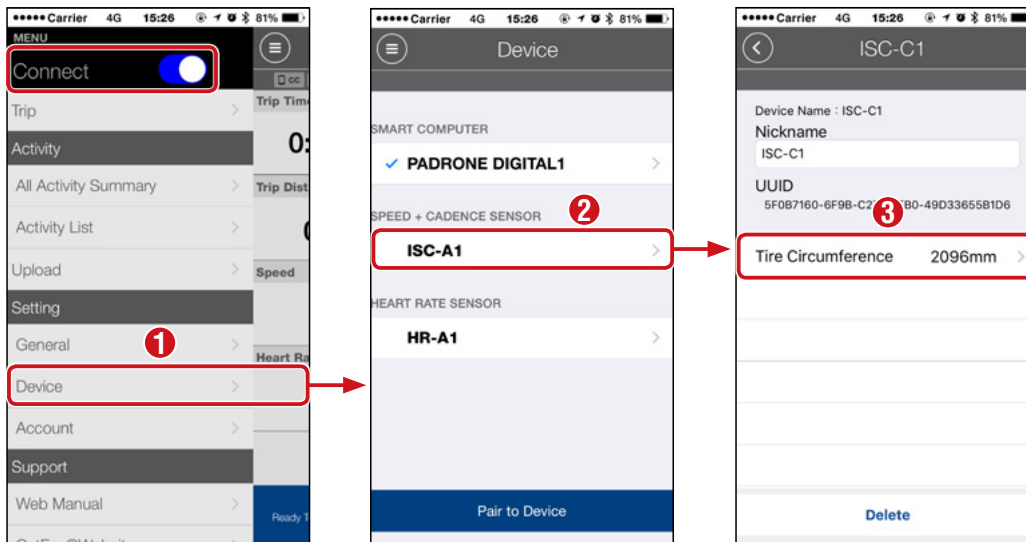

- 3 Tryk på ☰ (Menu) øverst til venstre på skærmen, og sæt [Connect] (Forbind) til OFF.

PADRONE DIGITAL frakobles fra smartphonen og skifter til måleskærmen, hvor konfigurationen anvendes.



Sådan anvender du
enheden
Sådan anvender du
app'en



Appendiks

⚠ Advarsel!!! / Forsigtig!

⚠ Advarsel!!!:

- Lad være med at koncentrere dig om PADRONE DIGITAL, mens du kører. Sørg for at køre sikkert!
- Installer magnet, sensor og holder sikkert. Kontroller jævnligt disse monteringer.
- Hvis et barn ved en fejltagelse sluger et batteri, skal man straks konsultere en læge.

⚠ Forsigtig!:

- Undlad at have PADRONE DIGITAL i direkte sollys i længere perioder.
- Undlad at skille PADRONE DIGITAL ad.
- Lad ikke PADRONE DIGITAL falde. Hvis det sker, kan det resultere i computer funktionsfejl.
- Når du bruger PADRONE DIGITAL installeret på bøglen, ændres **MODE** ved at trykke på de tre prikker nederst på skærmen.
Hvis du trykker hårdt på andre områder, kan det medføre funktionsfejl, eller skader på PADRONE DIGITAL.
- Sørg for at spænde skiven på FlexTight™-beslaget med fingrene. Hvis du spænder hårdt med f.eks. et værktøj, kan du beskadige skruehovedet.
- Når computer og tilbehør rengøres, skal der ikke anvendes fortynder, benzen eller sprit.
- Hvis en forkert batteritype sættes i, er der risiko for eksplosion. 
Bortskaf brugte batterier i overensstemmelse med lokale bestemmelser.
- LCD-skærmens billede kan synes forvrænget når det ses gennem polariserede solbriller.

Bluetooth® Smart

Interferens forekommer følgende steder og/eller miljøer, hvilket kan medføre forkerte målinger.

- Nær fjernsyn, PC'er, radioer eller motorer, i biler eller tog.
- Nær jernbaneoverskæringer, langs jernbanespor, omkring TV- eller radiosendere osv.
- Når den bruges sammen med andre trådløse enheder (herunder andre Bluetooth®-produkter) eller visse typer batteridrevne lamper.

CC-PA400B Frekvensbånd: 2,4 GHz Radierende effekt: -5,7 dBm (0,269 mW) ved EIPR

ISC-12 Frekvensbånd: 2,4 GHz Radierende effekt: -9,24 dBm

HR-12 Frekvensbånd: 2,4 GHz Radierende effekt: -0,09 dBm

Hermed erklærer CATEYE Co., Ltd., at radioudstyrtypen CC-PA400B / ISC-12 / HR-12 er i overensstemmelse med direktiv 2014/53/EU. Den fulde ordlyd af EU-overensstemmelseserklæringen er tilgængelig på følgende internetadresse:

cateye.com/doc



1



2

Sådan anvender du
enheden

Sådan anvender du
app'en



3



4



5

Forskelle imellem formatering og genstart

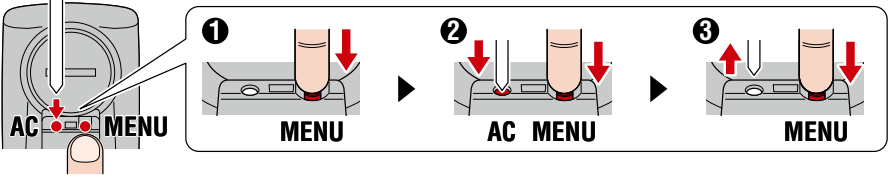
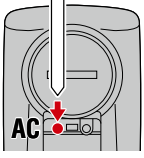
Handling	Beskrivelse
<p>Formatering</p> <p>Betjening</p> 	<p>Udfør denne handling, når du bruger enheden for første gang og når du sletter alle målte data og nulstiller indstillingerne til deres standardværdier.</p>
<p>Genstart</p> <ul style="list-style-type: none"> ● Måleenhed ● Ur ● Oplysninger vedrørende sensorparring og dækkets omkreds ● Øverste og midterste skærm ● Funktion ● Samlet distance ● Oversigtsdata, som er blevet nulstillet og gemt <p>Betjening</p> 	<p>Udfør denne handling, når du udskifter batteriet i PADRONE DIGITAL eller når dens skærm er unormal. Genstart bibeholder nedenstående data.</p>

Vedligeholdelse

Hvis PADRONE DIGITAL eller tilbehøret bliver snavset, kan du rengøre den med en blød klud, som er fugtet med mildt sæbevand.



Sådan anvender du
enheden
Sådan anvender du
app'en



Udskiftning af batteriet

● PADRONE DIGITAL

Når  (batteri-ikon) tændes, skal du udskifte batteriet. Installer et nyt litiumbatteri (CR2032) med (+) siden opad.

* Efter at du har udskiftet batteriet, skal du altid kun trykke på knappen **AC** for at genstarte enheden. Værdierne for samlet afstand og indstillinger bibeholdes.

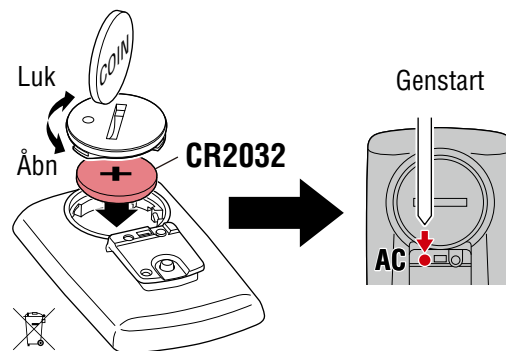

● Hastigheds-/kadencesensor (ISC-12)

Hvis visningen af aktuel hastighed eller kadence på PADRONE DIGITAL begynder at blinke, er det tid til at udskifte batteriet. Indsæt et nyt litiumbatteri (CR2032), så (+) siden er synlig, og luk derefter batteridækslet sikkert.

* Efter at du har udskiftet batteriet, skal du altid trykke på knappen **RESET** på bagsiden af enheden og justere sensorens position i forhold til magneten i henhold til "[Montering af hastigheds-/kadencesensor \(ISC-12\)](#)" (Side 5)

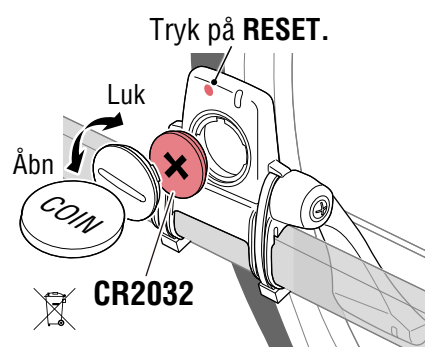

● Pulssensor (HR-12) Ekstra

Hvis visningen af pulsen på PADRONE DIGITAL begynder at blinke, er det tid til at udskifte batteriet. Indsæt et nyt litiumbatteri (CR2032), så (+) siden er synlig, og luk derefter batteridækslet sikkert.

* Efter at du har udskiftet batteriet, skal du altid trykke på knappen **RESET**.

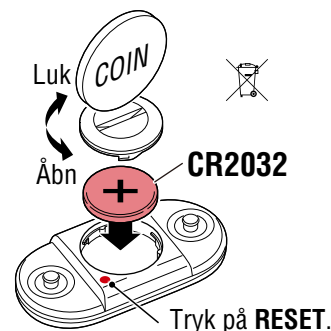

* For detaljerede forklaringer om brug af CATEYE-sensorer, som f.eks. montering eller parring, henvises der til [sensorens Online brugervejledning](#) (på vores webside) eller til [Hurtigstartguiden](#) (PDF/smartphone-app).



Sådan anvender du
enheden
Sådan anvender du
app'en



Problemløsning

Målingen udføres ikke

PADRONE DIGITAL skifter ikke til måleskærmen. Hvad skal jeg gøre?

- Blinker  på PADRONE DIGITAL?

PADRONE DIGITAL er forbundet med en smartphone.

Sæt [Connect] (Forbind) til OFF i  (Menu) på smartphonen (Cateye Cycling™) eller luk Cateye Cycling™.

Hvorfor modtages sensorsignalet ikke?

- Hvis du bruger en smartphone (Cateye Cycling™), er [Connect] (Forbind) sat til ON i  (Menu)?

Sæt [Connect] (Forbind) til OFF eller luk Cateye Cycling™.

- Bruger du et andet smartphone-program, som forbinder til Bluetooth®-sensoren?

Bluetooth®-sensoren er muligvis forbundet med smartphonen.

Bluetooth®-sensorer kan kun forbinde til én enhed ad gangen. Stop med at bruge alle andre apps eller ændr app'ens indstillinger, så den ikke forbinder til Bluetooth®-sensorer.

- Deaktiver Bluetooth® på din smartphone, da sensoren muligvis er forbundet med smartphonen.

Kontroller, at sensoren er forbundet.

Det anbefales, at Bluetooth® er deaktiveret på din smartphone, hvis sensoren hyppigt frakobles.

- Bruger du også andre trådløse enheder samtidigt (herunder andre Bluetooth®-produkter)?

Stop med at bruge enhederne samtidigt og kontroller, at forbindelsen er gendannet.

- Tryk på knappen **RESET** på sensoren, som ikke kan forbinde.

Kontroller, at sensoren er forbundet.



1



2

Sådan anvender du
enheden

Sådan anvender du
app'en



3



4



5



Problemløsning

Målingen udføres ikke

Hvorfor modtages sensorsignalet ikke? (Fortsat)

- Er sensoren parret med enheden?

Sensoren skal være parret med PADRONE DIGITAL.

Udfør parring fra PADRONE DIGITAL eller med en smartphone (Cateye Cycling™).

- PADRONE DIGITAL: [“Parring” \(Side 25\)](#)
- Smartphone: [“Tilføje en ny sensor” \(Side 38\)](#)

⚠ Forsigtig!

Parring af en kommerciel sensor og PADRONE DIGITAL:

Hvis du bruger en kommerciel sensor med en iPhone, skal du gå tilbage til  (Menu), indstille [Forbinde] til FRA og udføre parringen med PADRONE DIGITAL. [“Parring” \(Side 25\)](#)

* Når du bruger en iPhone, kan du ikke synkronisere indstillingerne for kommercielle sensorer med PADRONE DIGITAL.

- Er batteriet i PADRONE DIGITAL eller sensoren lavt?

* Batteriet ydeevne nedsættes om vinteren.

Udskift batterierne med nye, som beskrevet i [“Udskiftning af batteriet” \(Side 43\)](#).

Hvis hastighedssensor- eller kadencesensorsignalerne ikke modtages

- Er afstanden imellem sensorzonen og magneten for stor?
(Afstanden skal være inden for 3 mm.)
- Passerer magneten korrekt igennem sensorzonen?

Juster magnetens og/eller hastighedssensorens position.

Hvis pulssignalerne ikke modtages (Ekstra)

- Elektrodepad'en kan være rykket ud af dens position.

Kontroller, at elektrodepad'en stadig er i tæt kontakt med din krop.

- Din hud er muligvis tør.

Fugt elektrodepad'en lidt.

- Elektrodepad'en kan være slidt eller beskadiget pga. forlænget anvendelse.

Hvis dette er tilfældet, skal du udskifte fastgøringsbæltet med et nyt.



1



2

Sådan anvender du
enheden

Sådan anvender du
app'en



3



4



5



Problemløsning

Unormal skærm

Skærmen forbliver blank, når der trykkes på knappen.

Udskift batteriet i PADRONE DIGITAL, som beskrevet i ["Udskiftning af batteriet"](#) (Side 43).

Der vises forkerte data.

Tryk kun på knappen **AC** på bagsiden af PADRONE DIGITAL for at genstarte den. Indstillingsværdierne vil blive bibeholdt.

Hvorfor blinker måleværdierne?

Hvis du bruger en Cateye-sensor, indikerer blinkende måleværdier, at der kun er lidt resterende batterilevetid i den relevante sensor.

Der henvises til ["Udskiftning af batteriet"](#) (Side 43) for at udskifte batteriet i den relevante sensor.

Fejl, når du bruger Cateye Cycling™ (Smartphone)

Jeg kan ikke forbinde en parret PADRONE DIGITAL med en smartphone (Cateye Cycling™)

Genstart Cateye Cycling™. Hvis dette ikke løser problemet, skal du genstarte din smartphone.

(import-knap) til at importere oversigtsdata vises ikke i Aktivitetslisten

- Har du nulstillet PADRONE DIGITAL?

For at importere oversigtsdata vha. Cateye Cycling™, skal PADRONE DIGITAL nulstilles (tryk og hold **MODE** nede i mere end 2 sekunder på enhver skærm, bortset fra **Dst2**).

- Hvis PADRONE DIGITAL er nulstillet, men  (import-knap) ikke vises:

Målinger af ture på 0,1 km eller mindre registreres ikke som oversigtsdata.

Jeg kan ikke uploade data

- Har du konfigureret kontoen for hver tjeneste-website?

Tryk på [Konto] fra  (Menu) i smartphone-appen (Cateye Cycling™), og indtast kontooplysningerne for hver website.



1

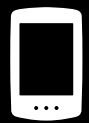

2

Sådan anvender du
enheden

Sådan anvender du
app'en



3



4



5

Vigtigste specifikationer

Batteri / Batteri levetid	PADRONE DIGITAL	Litiumbatteri (CR2032) x 1 / Ca. 4 måneder
	Hastigheds-/kaden- cesensor (ISC-12)	Litiumbatteri (CR2032) x 1 / Ca. 5 måneder
	Pulssensor (HR-12) Ekstra	Litiumbatteri (CR2032) x 1 / Ca. 5 måneder
Controller	4 bit 1-chip mikrocomputer (kvartskrystalstyret oscillator)	
Display	LCD-display	
Sensor	Ingen kontakt magnetisk sensor	
Signaloverførsel	Bluetooth® Smart	
Overførselsafstand	Ca. 30 m (afstanden varierer, afhængig af vejret og omgivelserne.)	
Interval for dækkomkreds	0100 mm – 3999 mm (Initiel værdi: 2096 mm)	
Arbejds-temperatur	0 °C – 40 °C (dette produkt fungerer ikke korrekt hvis området for driftstemperaturen overskrides. Der kan forekomme langsom reaktion, LCD-skærmen kan blive sort eller enheden kan blive varm).	
Dimensioner / vægt	PADRONE DIGITAL	67,5 x 43 x 15,6 mm / 30 g
	Hastigheds-/kaden- cesensor (ISC-12)	70,4 x 86,3 x 23,5 mm (med armen vendende nedad, uden gummipuder) / 19,2 g
	Pulssensor (HR-12) Ekstra	31 x 62,5 x 11,8 mm (uden HR-rem) / 17,3 g

* Specifikationer og design kan ændres uden varsel.

Standardtilbehør

1600280N
Monteringsbånd
til holder



1603970
Hastigheds-/kaden-
cesensor
(ISC-12)



1602193
Holder



1699691N
Hjilmagnet



1699766
Kadencemagnet

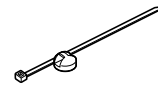

1665150
Lithium batteri
(CR2032)



Ekstra tilbehør

1604110
Frontbeslag 2
(OF-200)

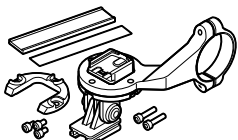

1604100
Frontbeslag
(OF-100)



1603892
Slankt beslag-kit



1603980
Pulssensor
(HR-12)

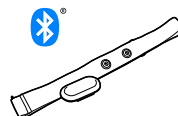

1603595
Pulssensorrem

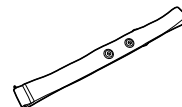

1



2

Sådan anvender du
enheden

Sådan anvender du
app'en



3



4



5

Begrænset garanti

Kun 2-år PADRONE DIGITAL og medfølgende sensorer (ISC-12) (Uden tilbehør og batteriforbrug)

Hvis der opstår problemer under brug, repareres eller udskiftes den defekte del af computeren gratis. Servicen skal udføres af CatEye Co., Ltd. Produktet returneres ved at indpakke produktet forsigtigt - husk at inkludere garantibeviset, der kom med vejledningerne, sammen med reparationsanvisningerne. Skriv dit navn og adresse tydeligt på garantibeviset. Forsikrings-, håndterings- og forsendelsesudgifter skal dækkes af den person, der ønsker servicen.

CAT EYE CO., LTD.

2-8-25, Kuwazu, Higashi Sumiyoshi-ku, Osaka 546-0041 Japan

Attn: CATEYE Customer Service

Phone : (06)6719-6863

Fax : (06)6719-6033

E-mail : support@cateye.co.jp

URL : <http://www.cateye.com>



1



2

Sådan anvender du
enheden

Sådan anvender du
app'en



3



4



5

