



CATEYE PADRONE DIGITAL



CYCLOCOMPUTER
CC-PA400B



- Změna informací v této příručce bez předchozího upozornění vyhrazena.
- Navštivte naše webové stránky, ze kterých lze stáhnout stručnou příručku obsahující videa.

<https://www.cateye.com/instruction/?id=CC-PA400B>



Slovoznak a loga Bluetooth® jsou majetkem společnosti Bluetooth SIG, Inc. a na veškeré používání takových značek společností CATEYE Co., Ltd. se vztahuje licence. Ostatní obchodní známky a názvy jsou majetkem příslušných vlastníků.

Úvod

Obálka, úvod

Montáž cyklopočítače
PADRONE DIGITAL



1

Nastavení cyklopočítače
PADRONE DIGITAL



2

► PADRONE DIGITAL

► Chytrý telefon

Používání
cyklopočítače

Používání aplikace

Zahájení měření



3

Změna nastavení



4

Možnosti s chytrým telefonem
(Cateye Cycling™)



5

Varování / Pozor
Záruka na výrobek atd.

Dodatek

Úvod

PADRONE DIGITAL je cyklopočítač, který využívá Bluetooth® SMART snímače. Kromě přiložených snímačů lze rovněž připojit a používat volitelné nebo komerční snímače.

Montáž cyklopočítače PADRONE DIGITAL

- [Namontujte držák \(Strana 3\)](#)
- [Montáž snímače rychlosti/kadence \(ISC-12\) \(Strana 5\)](#)
- [Používání snímače tepové frekvence \(HR-12\) Volitelné \(Strana 9\)](#)

* Podrobné pokyny pro používání snímačů CATEYE, například montáž nebo párování, najdete v [v online příručce ke snímači](#) (na našem webu) nebo ve [Stručné příručce](#) (PDF/ aplikace pro chytrý telefon).

Nastavení cyklopočítače PADRONE DIGITAL

Při prvním použití tohoto výrobku proveďte počáteční nastavení z cyklopočítače PADRONE DIGITAL nebo z chytrého telefonu (Cateye Cycling™).

Pro nastavení cyklopočítače PADRONE DIGITAL použijte postup, který odpovídá vašemu zařízení. Podle potřeby můžete měnit zobrazení obrazovky měření a hodnoty celkové vzdálenosti.

* Máte-li chytrý telefon, můžete použít (bezplatnou) aplikaci „Cateye Cycling™“ pro chytrý telefon pro snadné nastavení cyklopočítače PADRONE DIGITAL.

- Pokud nemáte chytrý telefon
 1. [Nastavení z cyklopočítače PADRONE DIGITAL \(Strana 11\)](#)
 2. [Změna nastavení \(Strana 22\)](#)
- Pokud máte chytrý telefon
 1. [Nastavení z chytrého telefonu \(Cateye Cycling™\) \(Strana 15\)](#)
 2. [Možnosti s chytrým telefonem \(Strana 31\)](#)

Obálka, úvod



1



2

Používání
cyklopočítače

Používání aplikace



3



4



5

Dodatek

Montáž cyklopočítače PADRONE DIGITAL

Obálka, úvod

Namontujte držák

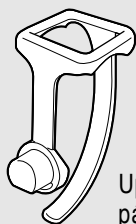

Upevňovací pásek



Držák



Gumová podložka pod držák



Kolečko

Držák lze nainstalovat na představec nebo na řídítka.

1 Namontujte držák

- Při montáži na představec

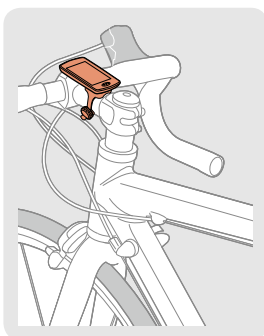

Upevňovací pásek

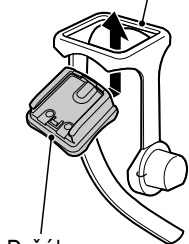

Držák

Gumová podložka pod držák

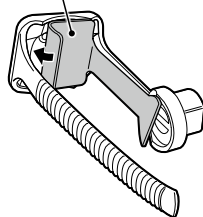

Představec

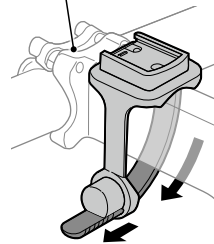

- Při montáži na řídítka

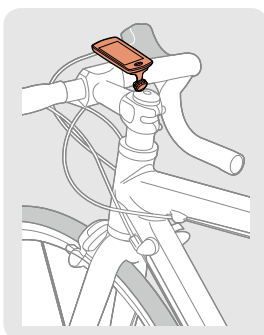

Upevňovací pásek

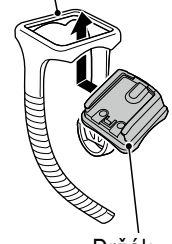

Držák

Gumová podložka pod držák

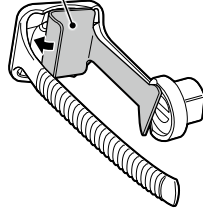

Řídítka

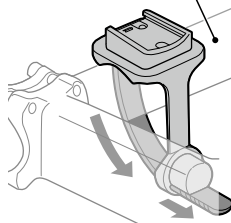

Odříznutí pásku po montáži

⚠ Pozor!

Odřízněte pásek držáku tak, aby odřezek nezpůsobil zranění.



Kolečko

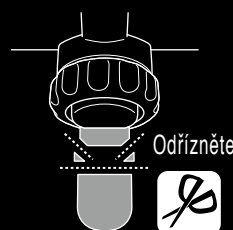

Odřízněte



1
1/8



2

Používání cyklopočítače

Používání aplikace



3



4



5

Dodatek

Namontujte držák

2 Vysunutí/zasunutí PADRONE DIGITAL

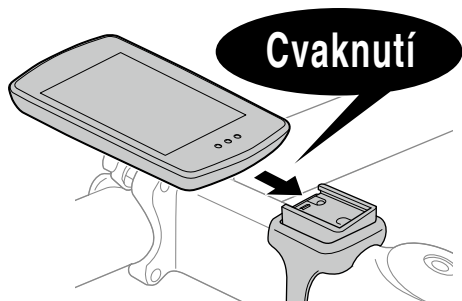

Uchopte PADRONE DIGITAL.

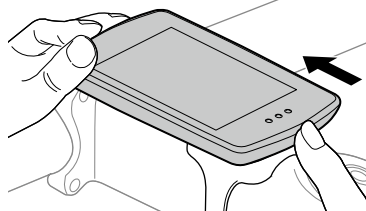

Vysuňte tak, aby se přední část zvedla.



1
2/8



2

Používání
cyklopočítače

Používání aplikace



3



4



5

Dodatek

Montáž snímače rychlosti/kadence (ISC-12)



Snímač rychlosti (kadence) lze nainstalovat na horní nebo dolní část řetězové vzpěry.

- Montáž na horní část řetězové vzpěry
- Montáž na dolní část řetězové vzpěry

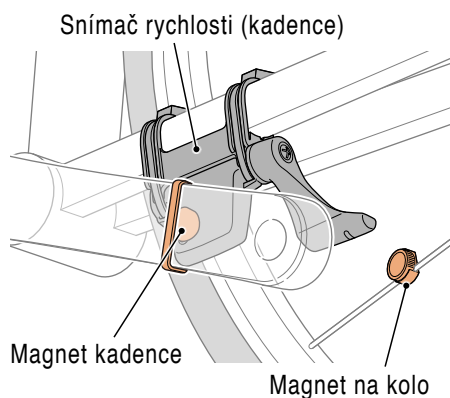
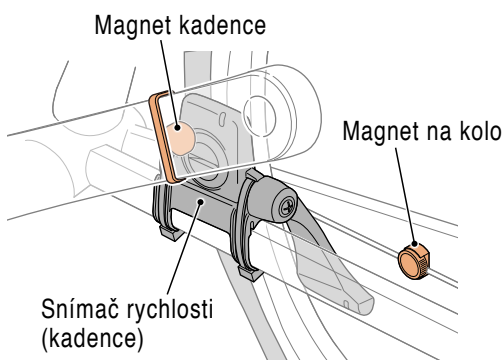

⚠ Pozor!:

Pokud je snímač rychlosti (kadence) nainstalován na dolní části řetězové vzpěry místo na horní, bude rozsah nastavení mezi snímačem a magnetem kratší.

* Používáte-li pedály s ocelovými osami, lze magnet kadence přichytit magneticky k ose pedálu.

* Podrobné pokyny pro používání snímačů CATEYE, například montáž nebo párování, najdete v [v online příručce ke snímači](#) (na našem webu) nebo ve [Stručné příručce](#) (PDF/aplikace pro chytrý telefon).

* V následující části jsou uvedeny pokyny pro montáž na horní stranu řetězové vzpěry.

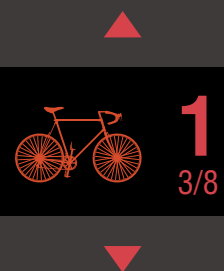

Používání cyklopočítače

Používání aplikace



Montáž snímače rychlosti/kadence (ISC-12)

1 Dočasně připevněte snímač k levé řetězové vzpěře.

- (1) Křížovým šroubovákem uvolněte šroub snímače a zkontrolujte, zda se pohybuje rameno snímače.

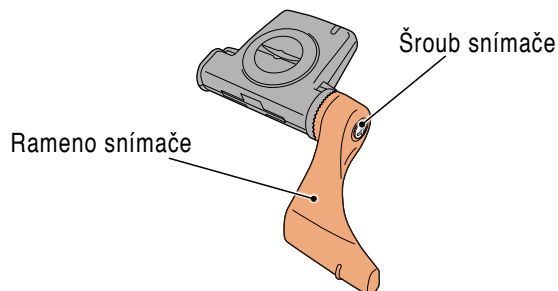

- (2) Nasaďte gumovou podložku na snímač.

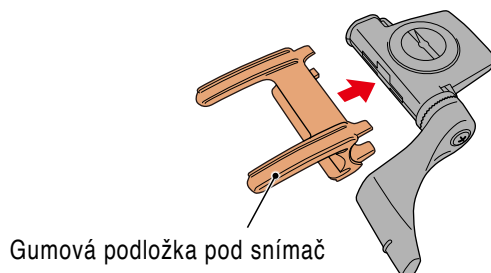

- (3) Podle obrázku dočasně připevněte snímač k levé řetězové vzpěře upevňovacími pásky.

⚠ Pozor!:

Upevňovací pásky neutahujte zcela.

Zcela utážené upevňovací pásky nelze sejmut.

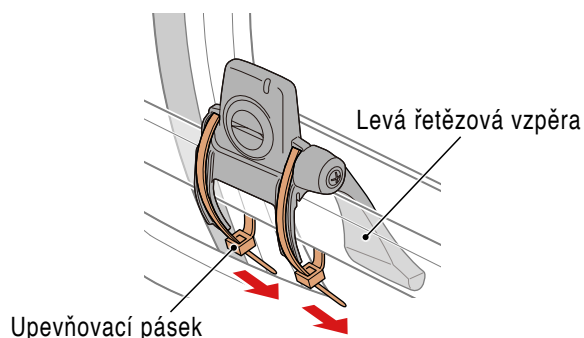

1
4/8



2

Používání
cyklopočítače

Používání aplikace



3



4



5

Dodatek

Montáž snímače rychlosti/kadence (ISC-12)

2 Dočasně připevněte magnet.

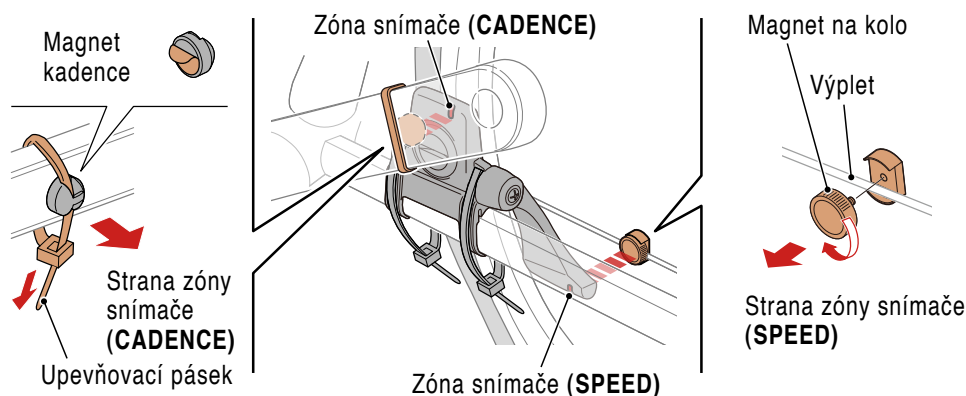

(1) Upevňovacím páskem dočasně připevněte magnet kadence na vnitřní stranu ramene levé kliky tak, aby směřoval do zóny snímače kadence.

* Používáte-li pedály s ocelovými osami, lze magnet kadence přichytit magneticky k ose pedálu. V tomto případě odstraňte lepicí pásek z magnetu a nepoužijte upevňovací pásek.

(2) Otočte rameno snímače a dočasně připevněte magnet na výplet kola tak, aby směřoval do zóny snímače rychlosti.

* Přemístěte snímač a magnety tak, aby oba magnety (rychlosti a kadence) mohly procházet svými zónami snímání.



Používání
cyklopočítače

Používání aplikace



Dodatek

Montáž snímače rychlosti/kadence (ISC-12)

3 Upravte mezeru mezi zónou snímače a magnetem.

- (1) Nakloňte snímač tak, aby mezi magnetem kadence a zónou snímače kadence byla mezera přibližně 3 mm. Potom snímač řádně utáhněte upevňovacími pásky.

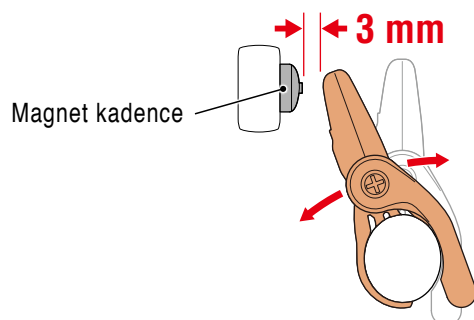

- (2) Otočte rameno snímače tak, aby mezera mezi magnetem kola a zónou snímače rychlosti byla přibližně 3 mm. Potom řádně utáhněte šroub snímače.

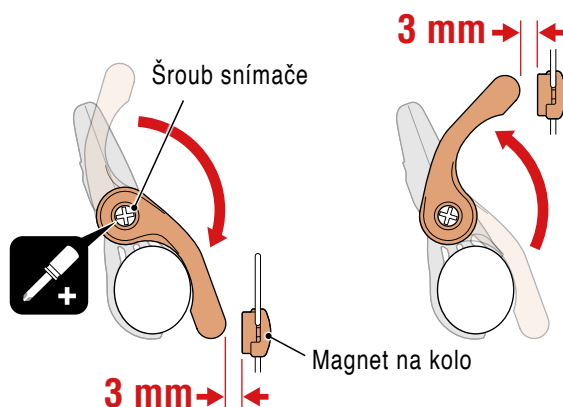

4 Utáhněte všechny součásti.

Řádně utáhněte upevňovací pásky snímače, šroubek snímač, magnet na kole a magnet kadence, aby se nemohly pohybovat, a potom zkontrolujte, zda tyto součásti nejsou volné.

Zkraťte nadbytečný upevňovací pásek.



1
6/8



2

Používání
cyklopočítače

Používání aplikace



3



4



5

Dodatek

Používání snímače tepové frekvence (HR-12) Volitelné

Obálka, úvod

Tepovou frekvenci měří snímač tepové frekvence umístěný okolo hrudi.

Snímač tepové frekvence
(HR-12)

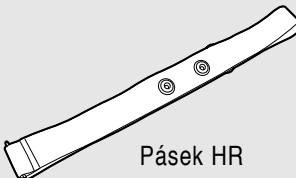
Pásek HR

Před použitím snímače tepové frekvence

Upozornění!!!:

Používáte-li kardiostimulátor, zásadně tento přístroj nepoužívejte.

- Aby se omezily chyby měření, doporučujeme navlhčit gumovou část elektrod vodou nebo nanést elektrolytický krém.
- Máte-li citlivou pokožku, navlhčete gumovou část elektrod vodou a noste přes tenké tričko.
- V některých případech může být měření rušeno ochlupením na hrudníku.

* Podrobné pokyny pro používání snímačů CATEYE, například montáž nebo párování, najdete v [v online příručce ke snímači](#) (na našem webu) nebo ve [Stručné příručce](#) (PDF/aplikace pro chytrý telefon).

1 Připevněte snímač na pásek HR.

Stiskněte, dokud neuslyšíte cvaknutí.

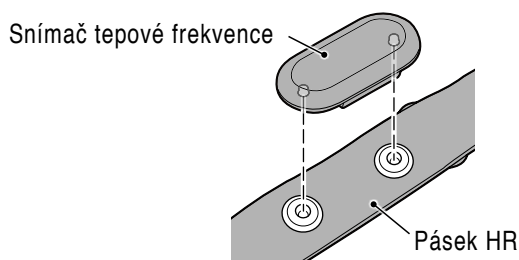

1
7/8



2

Používání
cyklopočítače

Používání aplikace



3



4



5

Dodatek

2 Nasadíte pásek HR: nasuňte háček přes opačný konec pásu.

Oviňte si pásek HR okolo těla a upravte délku podle velikosti vašeho hrudníku (pod prsy). Příliš pevné utažení pásu může být během měření nepohodlné.

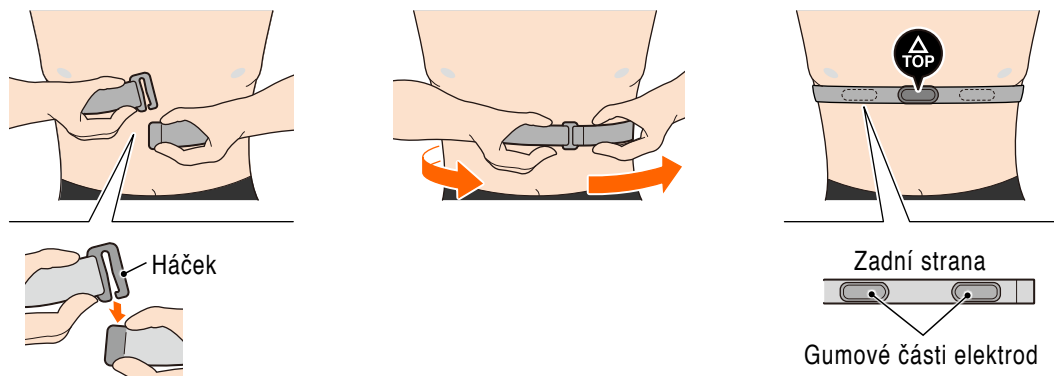

- * Snímače tepové frekvence nasadíte tak, aby značka **TOP** směřovala nahoru.
- * Gumové části elektrod musí být v těsném kontaktu s tělem.
- * Pokud máte suchou kůži nebo nosíte snímač přes tričko, může dojít k chybám měření. V takových případech namočte gumové části elektrod vodou.



Používání
cyklopočítače

Používání aplikace



Dodatek

Nastavení cyklopočítače PADRONE DIGITAL

Obálka, úvod

Nastavení z cyklopočítače PADRONE DIGITAL

* Před nastavením se seznámte s umístěním tlačítek na cyklopočítači PADRONE DIGITAL.

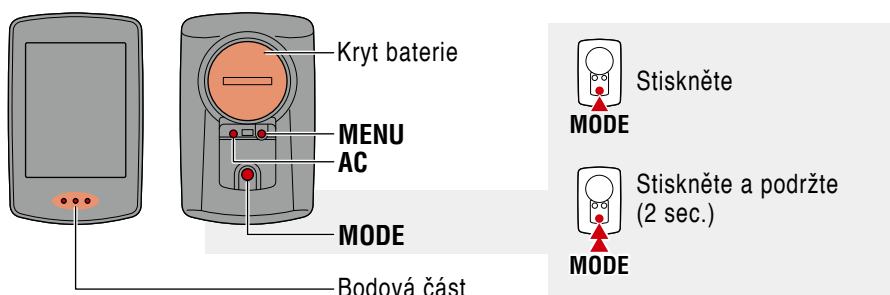

Vytáhněte izolační vložku PADRONE DIGITAL.

Po vytažení izolační vložky vraťte víčko přihrádky baterie do předchozí polohy.

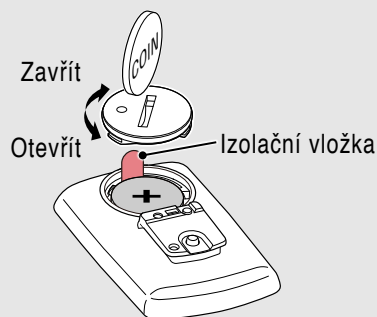

1 Naformátujte (inicializujte) jednotku.

Stiskněte a podržte tlačítko **MENU** na zadní straně cyklopočítače PADRONE DIGITAL a stiskněte a uvolněte tlačítko **AC**.

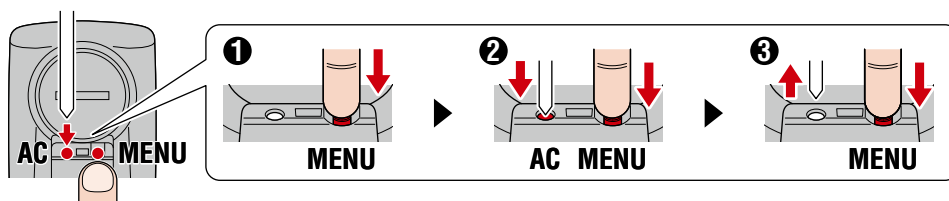

Rozsvítí se celý displej a potom se zobrazí obrazovka vyhledání chytrého telefonu.

* Všechna data budou odstraněna a budou obnovena výchozí tovární nastavení jednotky.

* Pokud se nezobrazí obrazovka vyhledání chytrého telefonu, jednotku nebylo možné naformátovat. Zkuste to znovu.

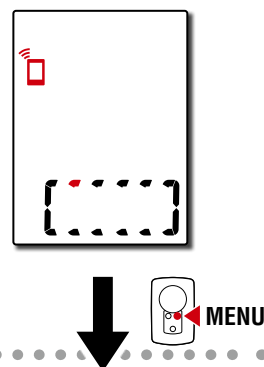

2 Vyberte jednotku měření.

Stisknutím tlačítka **MODE** vyberte možnost „km/h“ nebo „mph“.

Po výběru hodnoty pokračujte stisknutím tlačítka **MENU** k dalšímu kroku.

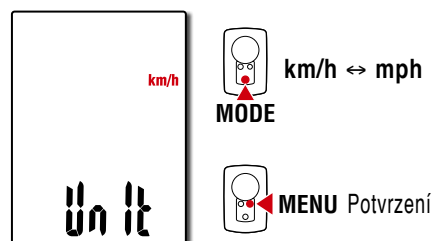

Dodatek

Nastavení z cyklopočítače PADRONE DIGITAL

3 Spárujte jednotku se snímačem.

⚠ Pozor!:

- Aby bylo možné cyklopočítač PADRONE DIGITAL používat, musíte jej spárovat se snímačem, který podporuje standard Bluetooth® SMART.
- Snímače neplánujte na závodisti nebo na podobných místech, kde je velký počet ostatních uživatelů. V opačném případě se může stát, že bude cyklopočítač PADRONE DIGITAL spárován s jiným zařízením.

Jednotka přepne na pohotovostní obrazovku párování a na obrazovce bliká **Pr**.

Některým z postupů uvedených v následující tabulce aktivujte snímač.

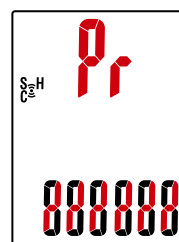

Snímače CATEYE	Aktivace snímače	Displej
Snímač rychlosti/kadence	Několikrát projedte magnetem snímací zónu. (V rozsahu 3 mm)	ISC
Snímač tepové frekvence (Volitelné)	Otřete obě gumové elektrody palci.	Hr

* Se snímačem rychlosti/kadence a snímačem tepové frekvence můžete rovněž aktivovat snímač stisknutím tlačítka **RESET**.

Po spárování se v horní části displeje zobrazí název snímače.

* Při párování snímače s cyklopočítačem PADRONE DIGITAL je za názvem snímače zobrazeno „C“.

4 Chcete-li spárovat více snímačů, stisknutím a podržením tlačítka **MODE** se vraťte na pohotovostní obrazovku párování.

Zopakováním kroku 3 spárujte všechny snímače, které máte v úmyslu používat.

Po spárování snímačů s jednotku přejděte na další krok stisknutím tlačítka **MENU**.

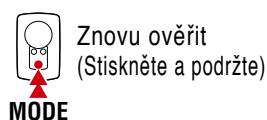

1

2
Jednotka
2/4

3



4



5

Nastavení z cyklopočítače PADRONE DIGITAL

5 Vyberte obvod pláště.

Zadejte obvod pláště (délku vnějšího obvodu pneumatiky) v mm pneumatiky, na které je snímač nainstalován.
(100 až 3999 mm)

* Viz [“Tabulka obvodů plášťů” \(Strana 14\)](#)

* V nastavení cyklopočítače PADRONE DIGITAL jsou snímače měření rychlosti nastaveny na stejnou hodnotu obvodu pláště.

Chcete-li změnit obvod pláště pro snímač, po dokončení nastavení viz obrazovka nabídky, [“Obvod pláště” \(Strana 24\)](#).

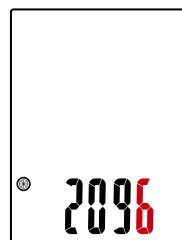

Zvyšování číslíc
MODE

Přejít na další číslíc (Stiskněte a podržte)
MODE

MENU Potvrzení

Po zadání hodnoty pokračujte stisknutím tlačítka **MENU** k dalšímu kroku.

6 Nastavte hodiny.

Každým stisknutím a podržením tlačítka **MODE** se přepíná režim zobrazení času na zobrazení hodin a na zobrazení minut.

* Když je vybrána možnost **12h**, stisknutím tlačítka **MODE** vyberte možnost **A** (dopoledne) nebo **P** (odpoledne).

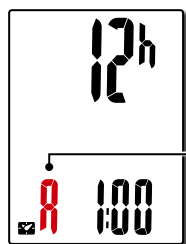

A (dopoledne)
↑
↓
P (odpoledne)

Režim zobrazení času

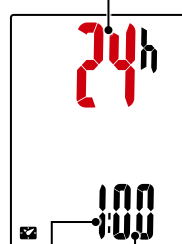

Hodiny Minuty

Přepínání režimů **24h** a **12h** nebo zvyšování hodnot
MODE

Přepnutí položky nastavení (Stiskněte a podržte)
MODE

7 Stisknutím tlačítka **MENU** dokončete nastavení.

Nastavení je dokončeno a cyklopočítač PADRONE DIGITAL se přepne na obrazovku měření.

Pokyny pro zahájení měření viz [“Zahájení měření” \(Strana 19\)](#).

MENU

Nastavení dokončeno



1



2
Jednotka
3/4



3



4



5

Nastavení z cyklopočítače PADRONE DIGITAL

Tabulka obvodů pláště

Obvod pláště lze určit jedním z následujících dvou způsobů.

- Měření obvodu pláště (L)
Měřte vzdálenost na jedno otočení pláště s vaší hmotností a při správném nastavení tlaku.
- Viz referenční tabulka obvodů pláště
* Obvykle je velikost pláště nebo ETRTO uvedeno na boční straně pláště.

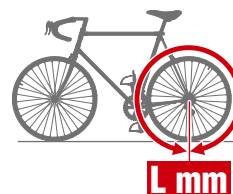

1



2

Jednotka
4/4

3



4



5

ETRTO	Tire size	L (mm)
47-203	12x1.75	935
54-203	12x1.95	940
40-254	14x1.50	1020
47-254	14x1.75	1055
40-305	16x1.50	1185
47-305	16x1.75	1195
54-305	16x2.00	1245
28-349	16x1-1/8	1290
37-349	16x1-3/8	1300
32-369	17x1-1/4 (369)	1340
40-355	18x1.50	1340
47-355	18x1.75	1350
32-406	20x1.25	1450
35-406	20x1.35	1460
40-406	20x1.50	1490
47-406	20x1.75	1515
50-406	20x1.95	1565
28-451	20x1-1/8	1545
37-451	20x1-3/8	1615
37-501	22x1-3/8	1770
40-501	22x1-1/2	1785
47-507	24x1.75	1890
50-507	24x2.00	1925
54-507	24x2.125	1965
25-520	24x1(520)	1753
	24x3/4 Tubular	1785
28-540	24x1-1/8	1795
32-540	24x1-1/4	1905
25-559	26x1(559)	1913
32-559	26x1.25	1950
37-559	26x1.40	2005
40-559	26x1.50	2010
47-559	26x1.75	2023
50-559	26x1.95	2050
54-559	26x2.10	2068
57-559	26x2.125	2070
58-559	26x2.35	2083

ETRTO	Tire size	L (mm)
75-559	26x3.00	2170
28-590	26x1-1/8	1970
37-590	26x1-3/8	2068
37-584	26x1-1/2	2100
	650C Tubular 26x7/8	1920
20-571	650x20C	1938
23-571	650x23C	1944
25-571	650x25C 26x1(571)	1952
40-590	650x38A	2125
40-584	650x38B	2105
25-630	27x1(630)	2145
28-630	27x1-1/8	2155
32-630	27x1-1/4	2161
37-630	27x1-3/8	2169
40-584	27.5x1.50	2079
50-584	27.5x1.95	2090
54-584	27.5x2.1	2148
57-584	27.5x2.25	2182
18-622	700x18C	2070
19-622	700x19C	2080
20-622	700x20C	2086
23-622	700x23C	2096
25-622	700x25C	2105
28-622	700x28C	2136
30-622	700x30C	2146
32-622	700x32C	2155
	700C Tubular	2130
35-622	700x35C	2168
38-622	700x38C	2180
40-622	700x40C	2200
42-622	700x42C	2224
44-622	700x44C	2235
45-622	700x45C	2242
47-622	700x47C	2268
54-622	29x2.1	2288
56-622	29x2.2	2298
60-622	29x2.3	2326

Dodatek

Nastavení z chytrého telefonu (Cateye Cycling™)

K nastavení můžete použít (bezplatnou) aplikaci pro chytré telefony „Cateye Cycling™“.

* V části [Doporučená zařízení pro Cateye Cycling](#) najdete nejnovější informace o chytrých telefonech, které jsou doporučeny pro použití s aplikací Cateye Cycling™.

* Před nastavením se seznámte s umístěním tlačítek na cyklopočítači PADRONE DIGITAL.

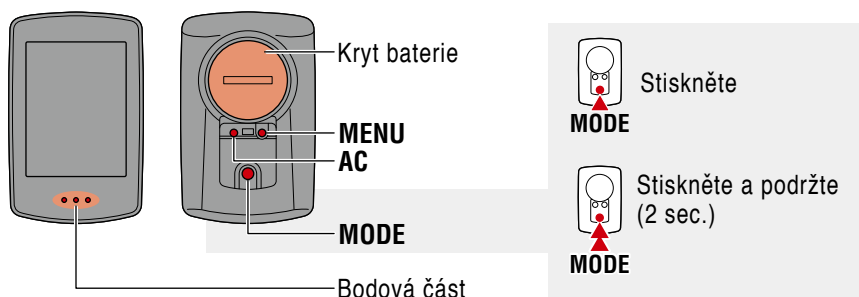

PADRONE DIGITAL

Vytáhněte izolační vložku PADRONE DIGITAL.

Po vytažení izolační vložky vraťte víčko přihrádky baterie do předchozí polohy.

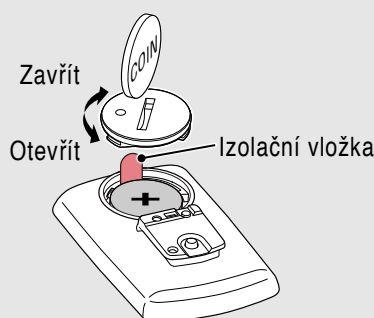

Chytrý telefon

1 Nainstalujte aplikaci Cateye Cycling™ do vašeho chytrého telefonu.

Používáte-li iPhone



Používáte-li chytrý telefon se systémem Android



2 Spusťte aplikaci Cateye Cycling™.

Postupujte podle zobrazených pokynů a povolte používání zařízení GPS a Bluetooth®.

* V okamžiku, kdy zapnete funkci Bluetooth® v nastavení chytrého telefonu, operační systém telefonu vyhledá zařízení, ale neprovede jejich konfiguraci. Přejděte do aplikace Cateye Cycling™ a postupujte podle následujících pokynů.

Nastavení z chytrého telefonu (Cateye Cycling™)

PADRONE DIGITAL

3 Naformátujte (inicializujte) jednotku.

Stiskněte a podržte tlačítko **MENU** na zadní straně cyklopočítače PADRONE DIGITAL a stiskněte a uvolněte tlačítko **AC**.

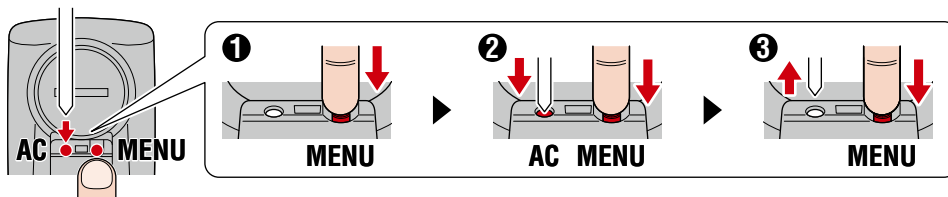

Rozsvítí se celý displej a potom se zobrazí obrazovka vyhledání chytrého telefonu.

- * Všechna data budou odstraněna a budou obnovena výchozí tovární nastavení jednotky.
- * Pokud se nezobrazí obrazovka vyhledání chytrého telefonu, jednotku nebylo možné naformátovat. Zkuste to znovu.

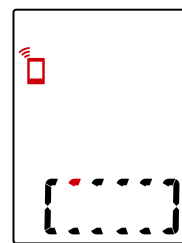

Chytrý telefon

4 Klepněte na tlačítko (☰) (Nabídka) v levém horním rohu obrazovky, zapněte položku [Connect] (Připojit) a klepněte na položku [Device] (Zařízení).

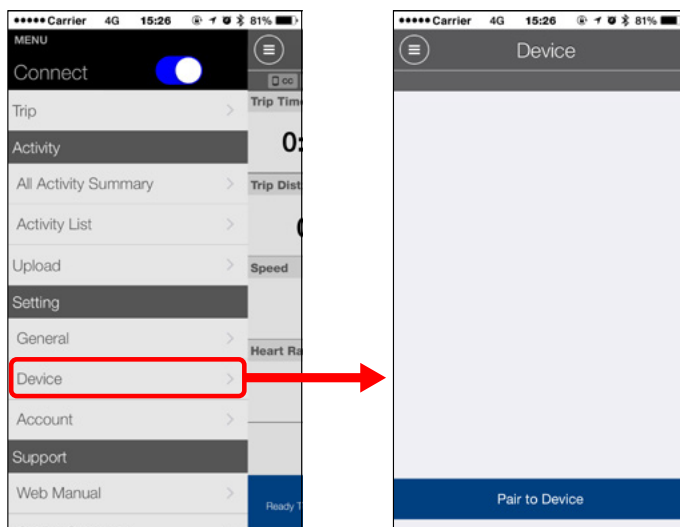

Nastavení z chytrého telefonu (Cateye Cycling™)

5 Klepnutím na tlačítko [Pair to Device] (Spárovat zařízení) spustíte párování cyklopočítače PADRONE DIGITAL a aplikace Cateye Cycling™.

Když aplikace Cateye Cycling™ rozpozná cyklopočítač PADRONE DIGITAL, na displeji chytrého telefonu se zobrazí zpráva.

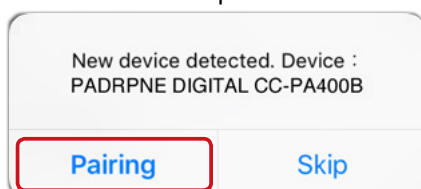

Klepnutím na tlačítko [Pairing] (Párování) dokončete párování.

* Po propojení těchto zařízení budou se hodiny cyklopočítače PADRONE DIGITAL sesynchronizují s vaším chytrým telefonem. Není třeba nastavovat hodiny v samotném cyklopočítači PADRONE DIGITAL.

6 Dalším klepnutím na tlačítko [Pair to Device] (Spárovat zařízení) spustíte párování snímače a aplikace Cateye Cycling™.

⚠ Pozor!:

- Aby bylo možné cyklopočítač PADRONE DIGITAL používat, musíte jej spárovat se snímačem, který podporuje standard Bluetooth® SMART.
- Snímače nepárujte na závodisti nebo na podobných místech, kde je velký počet ostatních uživatelů. V opačném případě se může stát, že bude cyklopočítač PADRONE DIGITAL spárován s jiným zařízením.
- **Párování běžně dostupného snímače a cyklopočítače PADRONE DIGITAL:** Používáte-li chytrý telefon iPhone, dokončete nastavení s aplikací Cateye Cycling™ a potom samostatně spárujte běžně dostupný snímač s cyklopočítačem PADRONE DIGITAL. [“Párování” \(Strana 25\)](#)

* Při používání chytrého telefonu iPhone nelze synchronizovat nastavení běžně dostupných snímačů s cyklopočítačem PADRONE DIGITAL.

7 Aktivujte snímač.

Některým z postupů uvedených v následující tabulce aktivujte snímač.

Snímače CATEYE	Aktivace snímače	Displej
Snímač rychlosti/kadence	Několikrát projedte magnetem snímací zónu. (V rozsahu 3 mm)	ISC
Snímač tepové frekvence (Volitelné)	Otřete obě gumové elektrody palci.	HR

* Se snímačem rychlosti/kadence a snímačem tepové frekvence můžete rovněž aktivovat snímač stisknutím tlačítka **RESET**.



1

2
Aplikace
3/4

3



4



5

Nastavení z chytrého telefonu (Cateye Cycling™)

Když aplikace Cateye Cycling™ rozpozná signál snímače, na displeji chytrého telefonu se zobrazí zpráva.

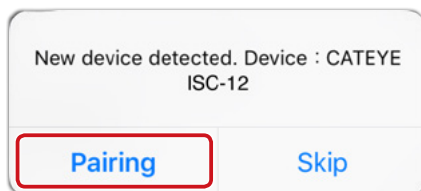

Klepněte na tlačítko [Pairing] (Párování). Spárovaný snímač se zobrazí v části [Device] (Zařízení) a párování je dokončeno.

* Při párování snímače s aplikací Cateye Cycling™ je za názvem snímače zobrazeno „A“.

8 Chcete-li spárovat více snímačů, zopakujte postup od kroku 6. Spárujte všechny snímače, které máte v úmyslu používat.

9 Nastavte obvod pláště pro snímač měření rychlosti.

Klepněte na položku [Název snímače], která je zobrazena v části [Device] (Zařízení), a potom klepnutím na tlačítko [Tire Circumference] (Obvod pláště) (vnější obvod pneumatiky) vyberte obvod pláště podle velikosti pneumatiky, která je uvedena na její boční straně.

* Výchozí hodnota: 2096 mm (700 x 23c)

* Obvod pláště je nezbytné nastavit pro každý snímač.

10 Podle potřeby můžete měnit zobrazení obrazovky měření cyklopočítače PADRONE DIGITAL a hodnoty celkové vzdálenosti. Podrobnosti viz [“Možnosti s chytrým telefonem“ \(Strana 31\)](#).

11 Klepněte na tlačítko (Nabídka) v levém horním rohu obrazovky a nastavte položku [Connect] (Připojit) na VYPNUTO.

Cyklopočítač PADRONE DIGITAL se odpojí od chytrého telefonu a přepne se na obrazovku měření, na které již budou použita provedená nastavení.



1

2
Aplikace
4/4

3



4



5

Zahájení měření

[Obrazovka měření]

Obálka, úvod

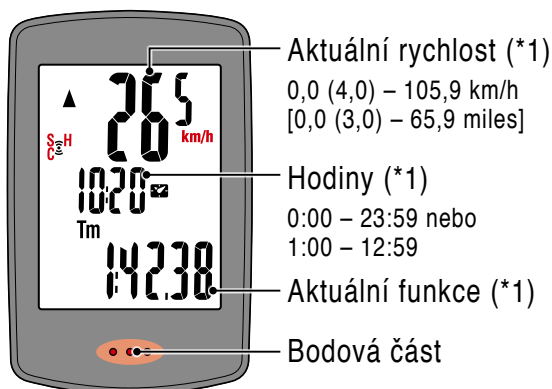

*1: Na obrazovce nabídky nebo v chytrém telefonu (Cateye Cycling™) můžete měnit zobrazení v horní a prostřední části displeje a funkci vybranou v dolní části displeje.

- [Změna nastavení \(Strana 22\)](#)
- [Možnosti s chytrým telefonem \(Strana 31\)](#)

Ikona	Popis
	Ikona signálu snímače Bliká při přijímání signálu snímače. <ul style="list-style-type: none"> • S: Signál rychlosti • C: Signál kadence • H: Snímač tepové frekvence (Volitelné)
	Šipka tempa Ukazuje, zda je aktuální rychlost vyšší (▲) nebo nižší (▼), než průměrná rychlost.
	Upozornění paměti Zobrazí se, když cyklopočítači PADRONE DIGITAL dochází paměť. Když se zobrazí tato ikona, budou nejstarší soubory odstraněny, aby uvolnily místo novým.



Používání cyklopočítače

Používání aplikace



Dodatek



Stisknutím tlačítka **MENU** na obrazovce měření přejdete na obrazovku nabídky.

Na obrazovce nabídky lze měnit různá nastavení.

* Používáte-li chytrý telefon, můžete snadno konfigurovat nastavení cyklopočítače PADRONE DIGITAL z telefonu.

Podrobnosti viz [“Možnosti s chytrým telefonem“ \(Strana 31\)](#).

Přepnutí aktuální funkce

Stisknutím tlačítka **MODE** lze přepínat aktuální funkci zobrazenou v dolní části displeje.

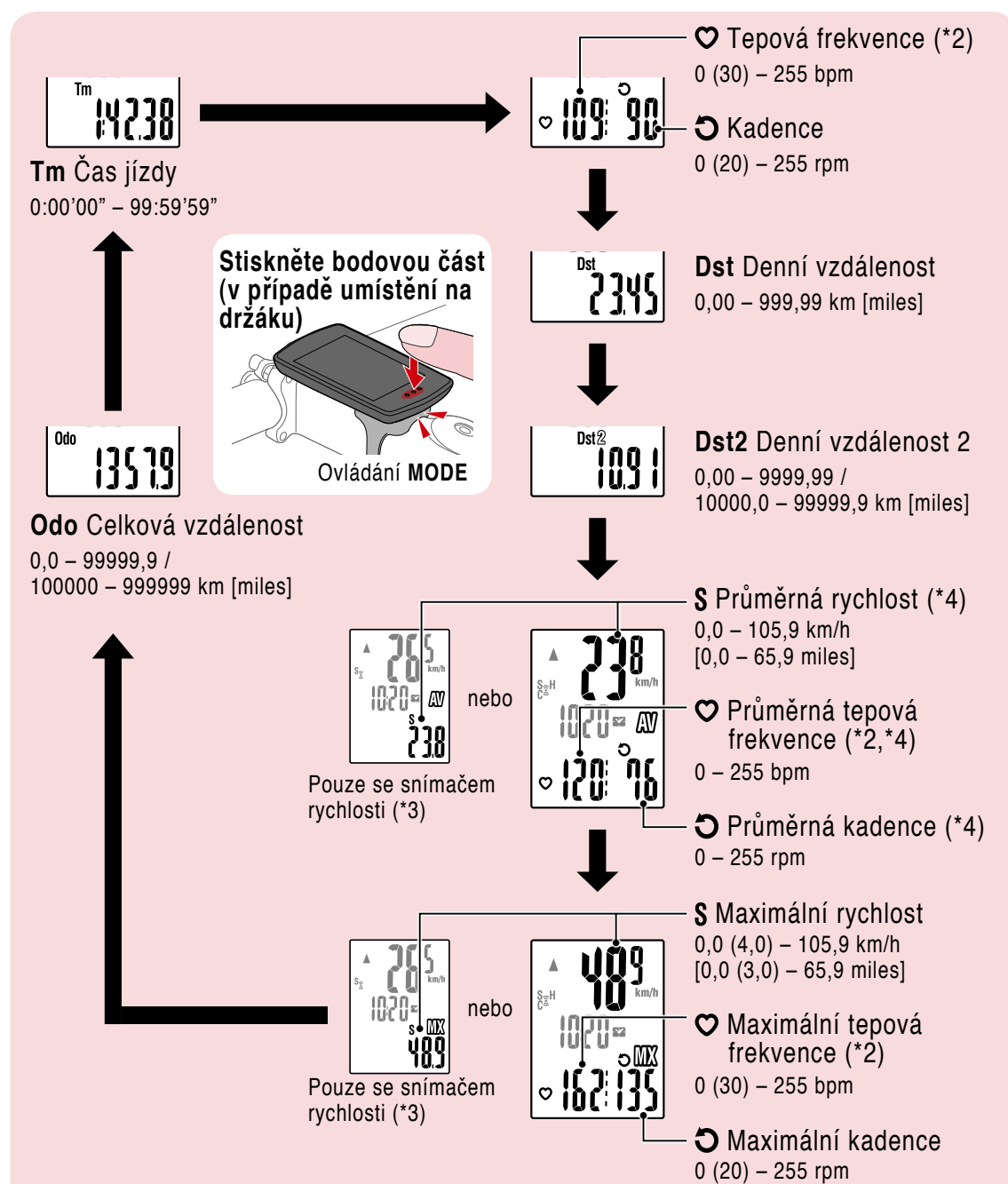

*2: Data tepové frekvence nebudou zobrazena, dokud nebude spárován snímač tepové frekvence (Volitelné).

*3: Co se týče průměrných a maximálních hodnot, pokud je spárován pouze snímač rychlosti, v horní části displeje se bude zobrazovat aktuální rychlost a v dolní části displeje se bude zobrazovat průměrná nebo maximální rychlost.

*4: Když doba pohybu přesáhne přibližně 27 hodin, budou se průměrně zobrazovat jako **.E** místo měřené hodnoty. To samé platí pro průměrnou rychlost, pokud denní vzdálenost přesáhne 1000 km.

* Pokud bliká hodnota rychlosti, kadence nebo tepové frekvence, skončila životnost baterie měřícího snímače.



1



2

Používání
cyklopočítače

Používání aplikace



3

2/3



4



5

Dodatek

Spuštění/zastavení měření

Měření se spustí automaticky, když je jízdní kolo v pohybu.

Během měření bliká měrná jednotka (km/h nebo m/h).

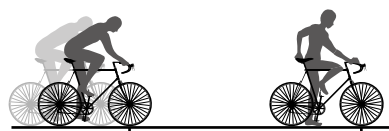

Zahájení měření

Ukončení měření



Resetování dat (uložení souhrnných dat)

Zobrazte jiná data než **Dst2** a stisknutím a podržením tlačítka **MODE** 2 sekundy vynulujete všechna data měření (kromě hodnot celkové vzdálenosti (**Odo**) a denní vzdálenosti 2 (**Dst2**)). Nyní jsou výsledky měření uloženy jako souhrnná data do vnitřní paměti cyklopočítače PADRONE DIGITAL.

* V cyklopočítači PADRONE DIGITAL lze uložit až 30 souborů souhrnných dat. Když je paměť plná, na displeji se zobrazí **M** (upozornění paměti) a nejstarší data budou přepsána novými souhrnnými daty.

* Importováním souhrnných dat z vnitřní paměti cyklopočítače PADRONE DIGITAL do chytrého telefonu (Cateye Cycling™) se vnitřní paměť vymaže.

• Resetování denní vzdálenosti 2 (**Dst2**)

Zobrazte **Dst2** a stisknutím a podržením tlačítka **MODE** 2 vynulujete pouze **Dst2**.



MODE
(2 sekundy)



2

Používání
cyklopočítače

Používání aplikace

Úsporný režim

Pokud PADRONE DIGITAL neobdrží během 10 minut signál, aktivuje se úsporná obrazovka a budou zobrazeny pouze hodiny.

Pokud je aktivovaná úsporná obrazovka a stisknete tlačítko **MODE** nebo snímač přijme signál, PADRONE DIGITAL se vrátí na obrazovku měření.

* Když ponecháte PADRONE DIGITAL v úsporném režimu déle jak 1 hodinu, na displeji se zobrazí jednotka měření (režim spánku).

Když se PADRONE DIGITAL nachází v tomto stavu, můžete se vrátit na obrazovku měření stisknutím tlačítka **MODE**.

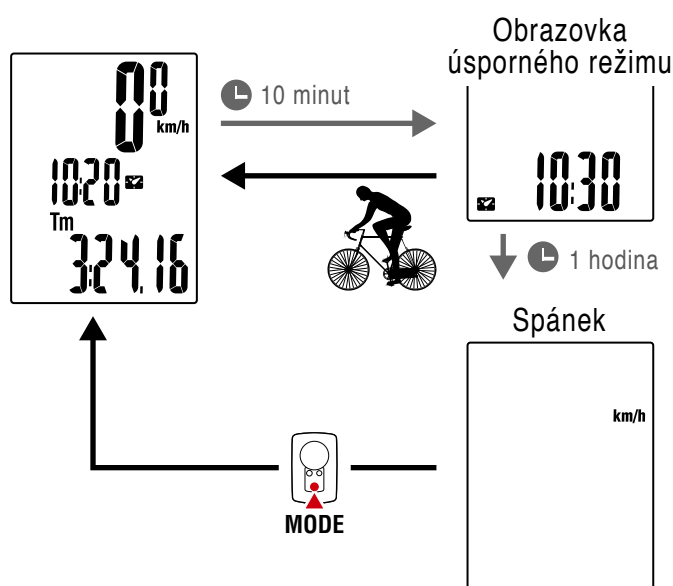

4



5

Dodatek

Změna nastavení

[Obrazovka nabídky]

Obálka, úvod

Stisknutím tlačítka **MENU** na obrazovce měření přejdete na obrazovku nabídky.

Na obrazovce nabídky lze měnit různá nastavení.

* Změny nastavení vždy potvrďte stisknutím tlačítka **MENU**.

* Po 1 minutě nečinnosti obrazovky nabídky se cyklopočítač PADRONE DIGITAL vrátí na obrazovku měření.

Obrazovka měření	Obrazovka nabídky	Popis
		Vyhledání chytrého telefonu Podle pokynů pro používání chytrého telefonu (Cateye Cycling™) na této obrazovce připojte cyklopočítač PADRONE DIGITAL k chytrému telefonu. * Podrobné pokyny pro ovládání a používání chytrého telefonu (Cateye Cycling™) viz " Možnosti s chytrým telefonem " (Strana 31).



1



2

Používání
cyklopočítače

Používání aplikace



3



4
1/9



5

Dodatek

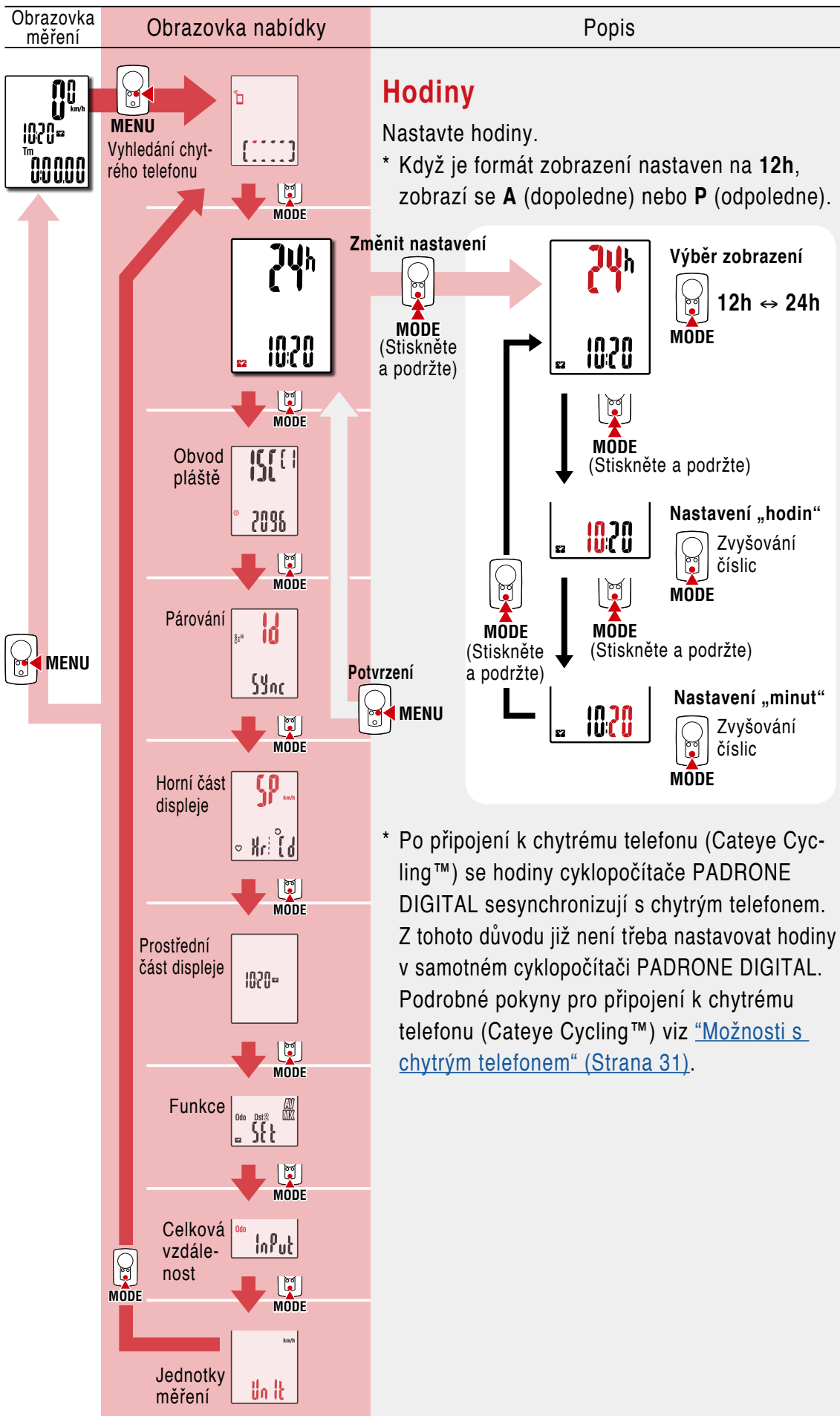

Používání cyklopočítače
Používání aplikace



Dodatek

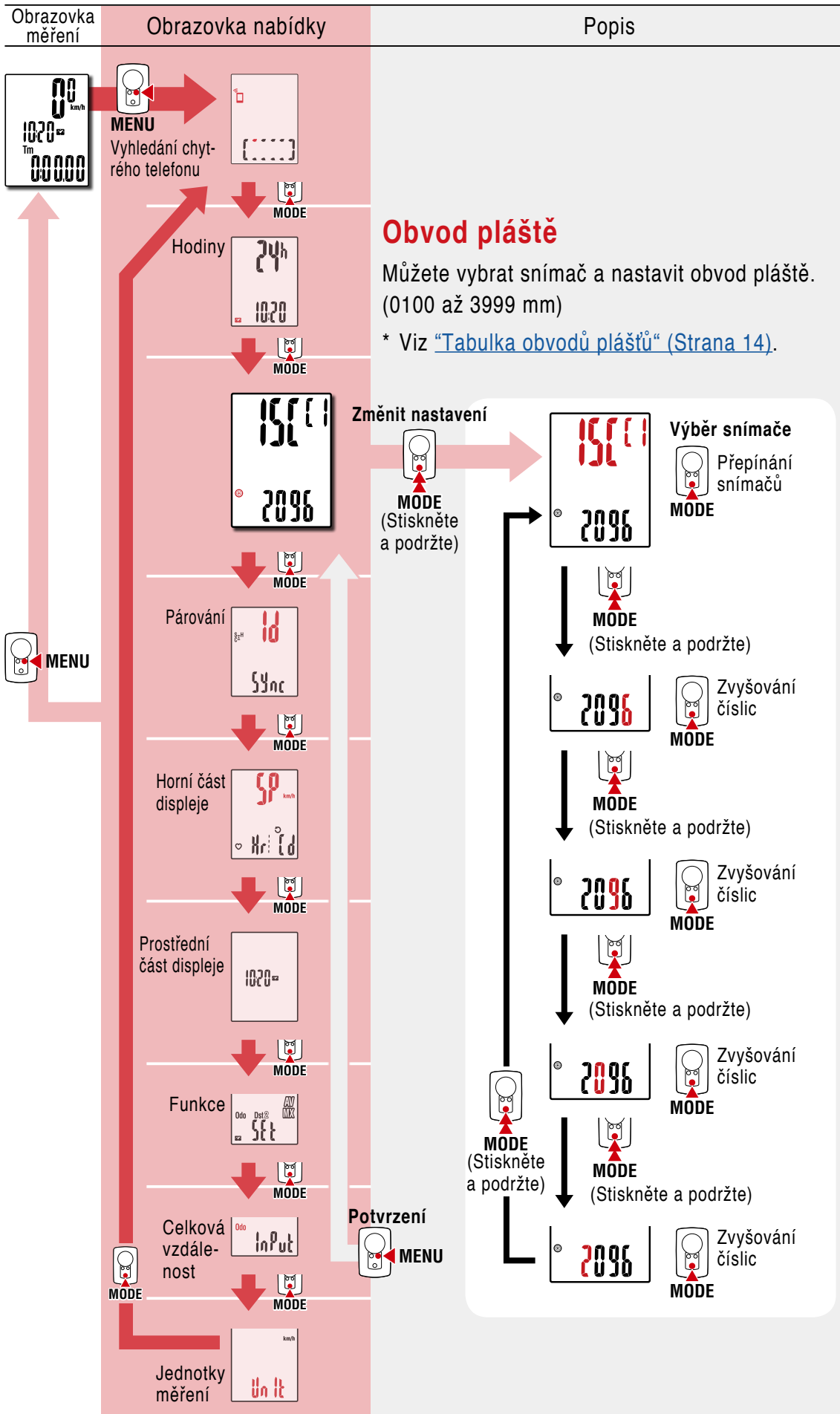

1



2

Používání cyklopočítače

Používání aplikace



3



4
3/9



5

Dodatek

Obrazovka měření	Obrazovka nabídky	Popis									
		<h3>Párování</h3> <p>Můžete spárovat jednotku se snímačem.</p> <p>⚠ Pozor!:</p> <ul style="list-style-type: none"> Aby bylo možné cyklopočítač PADRONE DIGITAL používat, musíte jej spárovat se snímačem, který podporuje standard Bluetooth® SMART. Snímače nepárujte na závodišti nebo na podobných místech, kde je velký počet ostatních uživatelů. V opačném případě se může stát, že bude cyklopočítač PADRONE DIGITAL spárován s jiným zařízením. 									
	<p>Změnit nastavení</p>	<p>Pohotovostní obrazovka párování Některým z postupů uvedených v následující tabulce aktivujte snímač.</p> <p>Znovu ověřit</p> <p>Signál snímače</p>									
	<p>Potvrzení</p>	<p>Párování dokončeno V horní části displeje se zobrazí název snímače.</p>									
	<p>Horní část displeje</p>										
	<p>Prostřední část displeje</p>										
	<p>Funkce</p>										
	<p>Celková vzdálenost</p>										
	<p>Jednotky měření</p>	<h3>Aktivace snímače</h3> <table border="1"> <thead> <tr> <th>Snímače CATEYE</th> <th>Způsob aktivace</th> <th>Displej</th> </tr> </thead> <tbody> <tr> <td>Snímač rychlosti/kadence</td> <td>Několikrát projedte magnetem snímací zónu. (V rozsahu 3 mm)</td> <td>ISC</td> </tr> <tr> <td>Snímač tepové frekvence (Volitelné)</td> <td>Otřete obě gumové elektrody palci.</td> <td>Hr</td> </tr> </tbody> </table> <p>* Se snímačem rychlosti/kadence a snímačem tepové frekvence můžete rovněž aktivovat snímač stisknutím tlačítka RESET.</p> <p>* Při párování snímače s cyklopočítačem PADRONE DIGITAL je za názvem snímače zobrazeno „C“.</p> <p>* Chcete-li postupně spárovat více snímačů, stiskněte a podržte tlačítko MODE, aniž byste potvrdili nastavení pro návrat na pohotovostní obrazovku párování. Potom zopakujte stejný postup. Spárujte všechny snímače, které máte v úmyslu používat.</p>	Snímače CATEYE	Způsob aktivace	Displej	Snímač rychlosti/kadence	Několikrát projedte magnetem snímací zónu. (V rozsahu 3 mm)	ISC	Snímač tepové frekvence (Volitelné)	Otřete obě gumové elektrody palci.	Hr
Snímače CATEYE	Způsob aktivace	Displej									
Snímač rychlosti/kadence	Několikrát projedte magnetem snímací zónu. (V rozsahu 3 mm)	ISC									
Snímač tepové frekvence (Volitelné)	Otřete obě gumové elektrody palci.	Hr									



Používání cyklopočítače

Používání aplikace



Dodatek

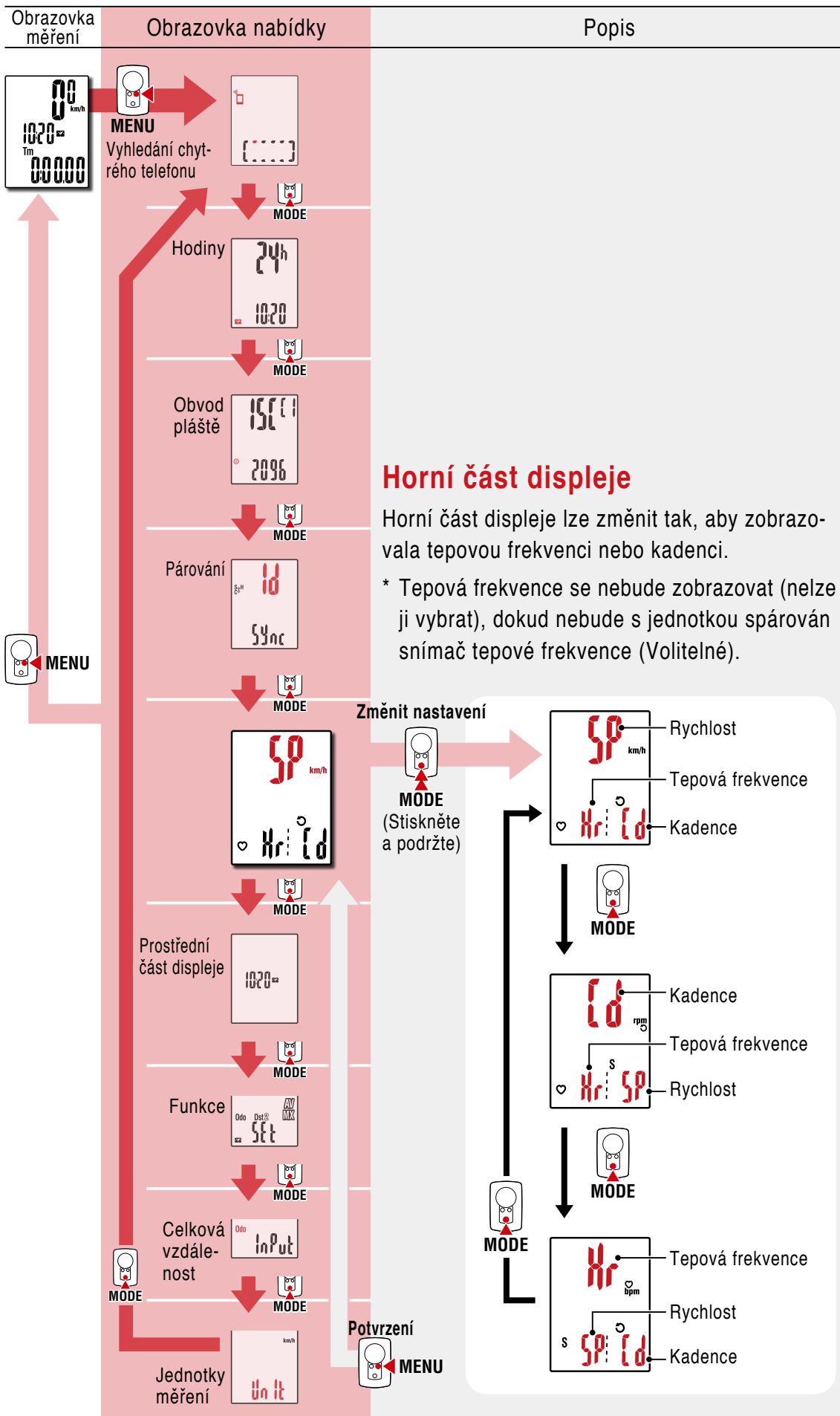

1



2

Používání cyklopočítače

Používání aplikace



3



4
5/9



5

Dodatek

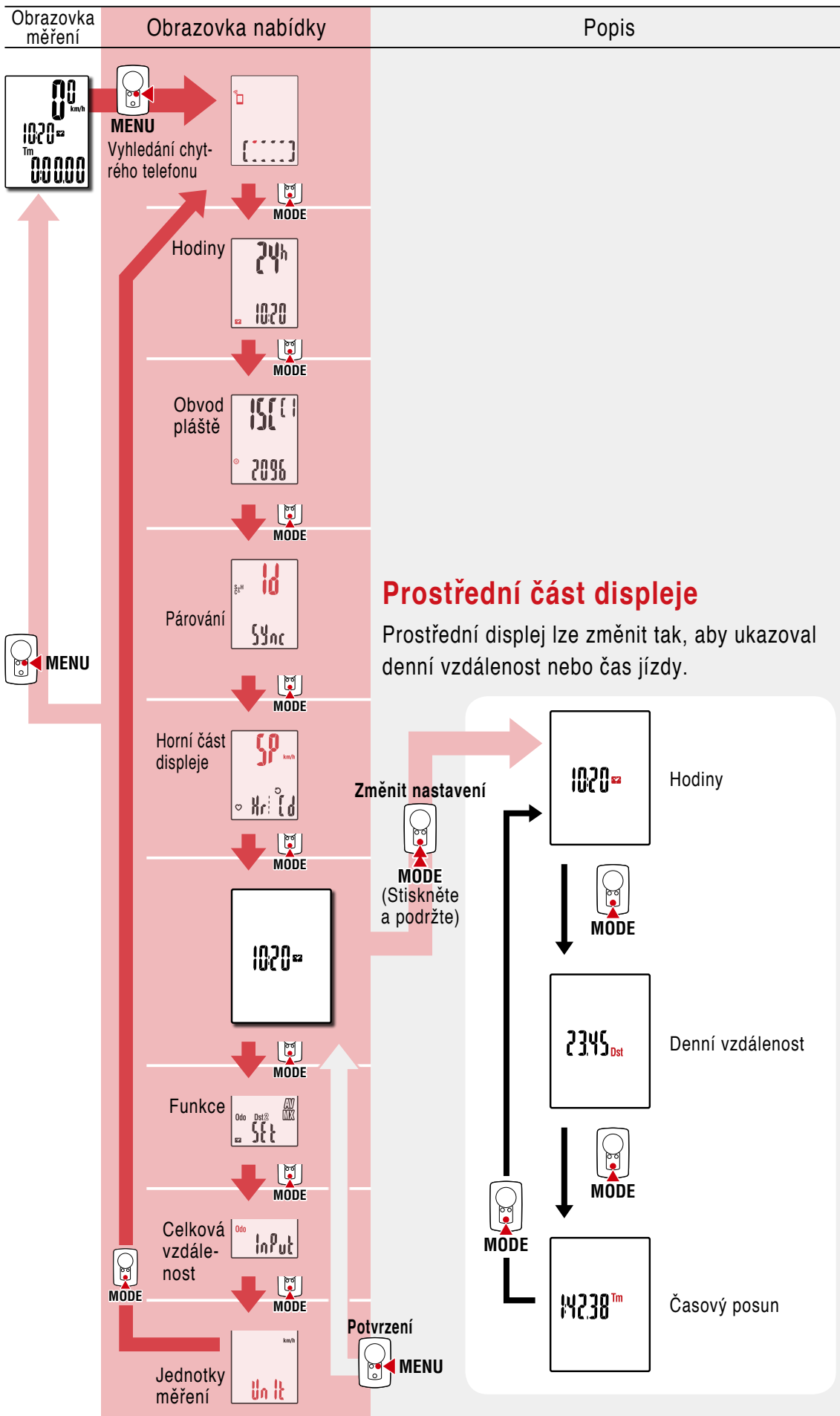

Používání cyklopočítače
 Používání aplikace



Dodatek

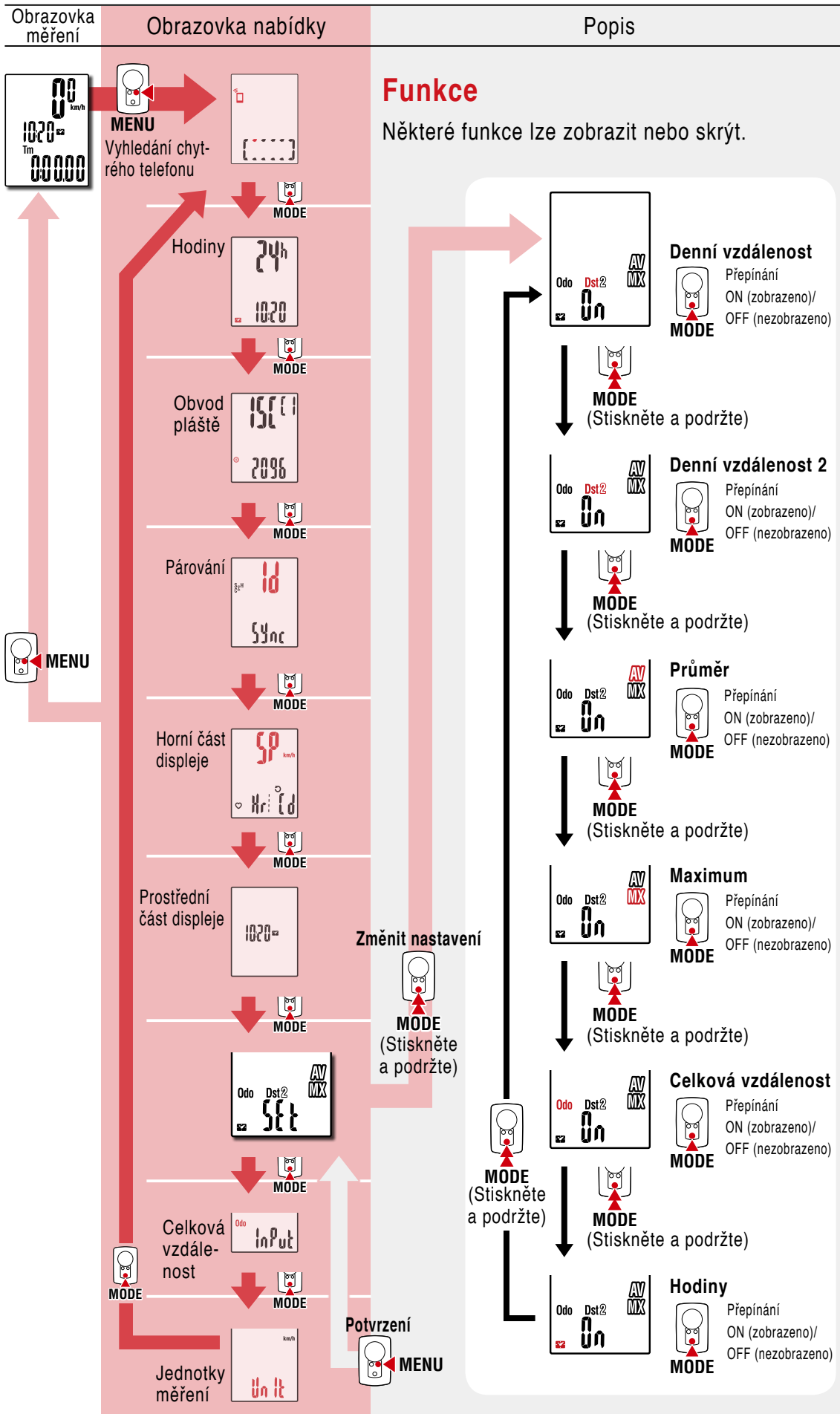

Používání cyklopočítače
Používání aplikace



Dodatek

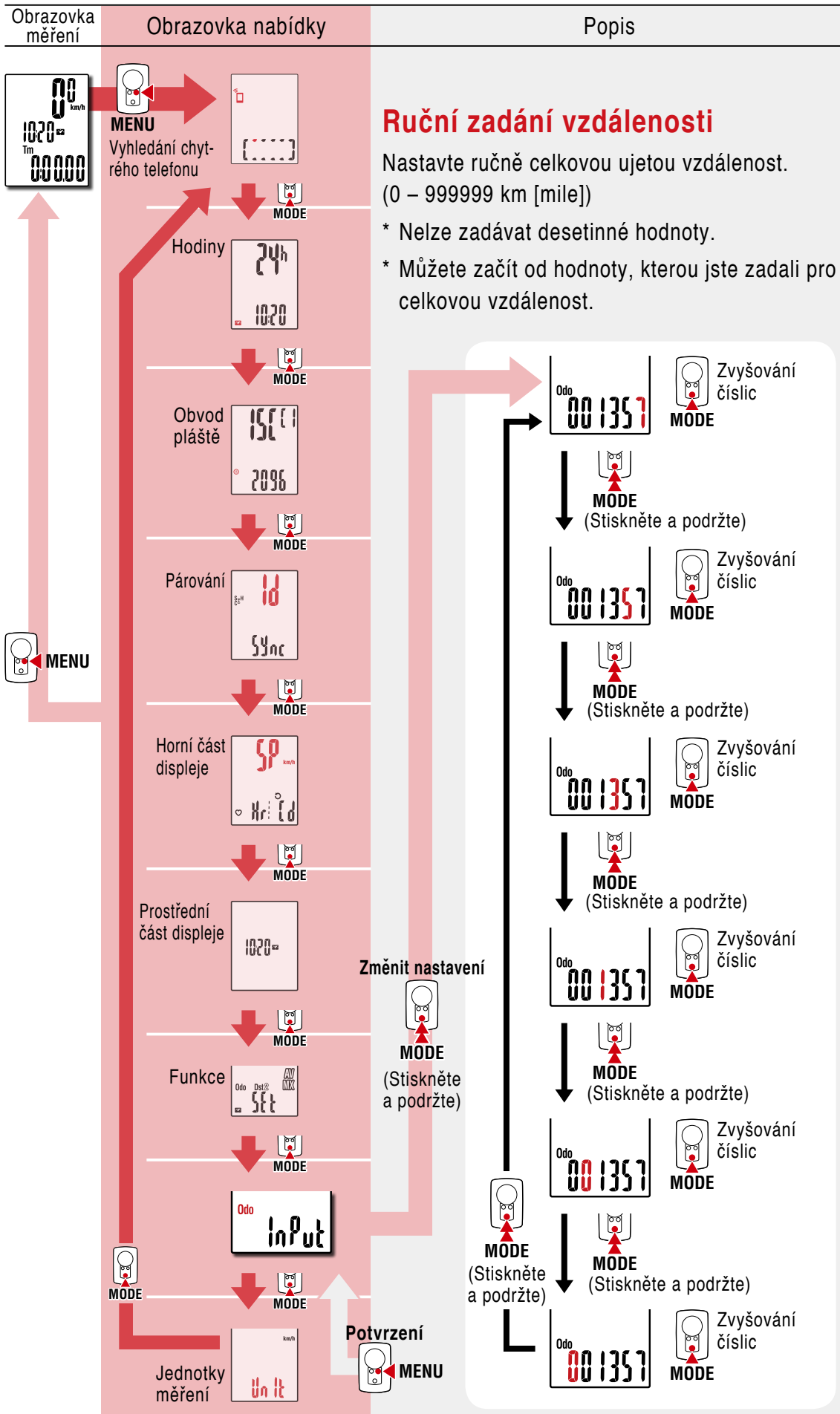

Používání cyklopočítače

Používání aplikace



Dodatek

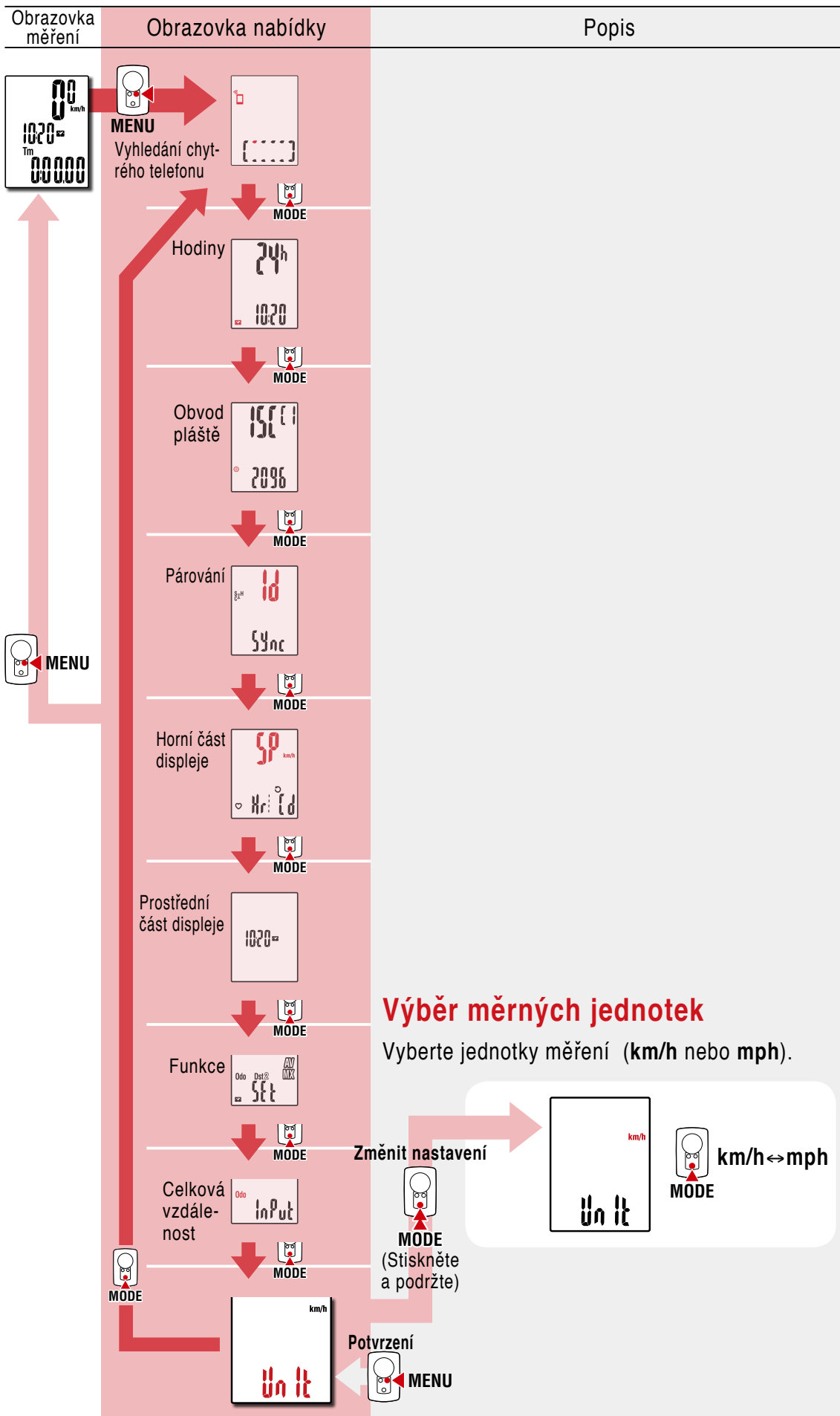

Používání cyklopočítače
Používání aplikace



Dodatek

Možnosti s chytrým telefonem

Po připojení cyklopočítače PADRONE DIGITAL k chytrému telefonu (Cateye Cycling™) lze z telefonu spravovat naměřené hodnoty a měnit nastavení cyklopočítače PADRONE DIGITAL.

Chcete-li připojit jednotku k chytrému telefonu, nainstalujte aplikaci Cateye Cycling™ a spárujte s cyklopočítačem PADRONE DIGITAL.

Pokyny pro instalaci/párování s aplikací Cateye Cycling™ viz kroky 1 až 5 v části [“Nastavení z chytrého telefonu \(Cateye Cycling™\)” \(Strana 15\)](#).

Následující operace lze provádět v chytrém telefonu (Cateye Cycling™).

Vyberte požadovanou položku.

- [Importování výsledků měření do chytrého telefonu \(Strana 32\)](#)
- [Kontrola/odeslání importovaných výsledků měření \(Strana 33\)](#)
- [Nastavení účtu \(Strana 34\)](#)
- [Změna jednotek měření \(km/h nebo mph\) \(Strana 35\)](#)
- [Přizpůsobení obrazovky měření \(Strana 36\)](#)
- [Zadání počáteční hodnoty pro celkovou vzdálenost \(Strana 37\)](#)
- [Přidání nového snímače \(Strana 38\)](#)
- [Změna hodnot obvodu pláště pro snímač \(Strana 40\)](#)

* Pokud nelze navázat připojení mezi spárovaným cyklopočítačem PADRONE DIGITAL a chytrým telefonem (Cateye Cycling™), restartujte aplikaci Cateye Cycling™. Pokud problém přetrvává, restartujte chytrý telefon.

Obálka, úvod



1



2

Používání
cyklopočítače

Používání aplikace



3



4



5

1/10



Dodatek

Importování výsledků měření do chytrého telefonu

* Připojením cyklopočítače PADRONE DIGITAL k chytrému telefonu můžete importovat výsledky měření.

PADRONE DIGITAL

- 1 Stisknutím tlačítka **MENU** na obrazovce měření zobrazte obrazovku vyhledání chytrého telefonu.

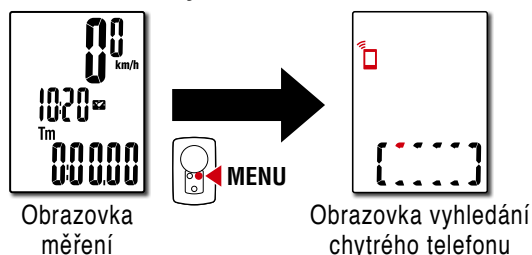

Chytrý telefon

- 2 Spusťte aplikaci Cateye Cycling™, klepněte na tlačítko (Nabídka) a nastavte položku [Connect] (Připojit) na ZAPNUTO. Zobrazí se zpráva [Reading data from computer...] (Načítání dat z počítače...) a chytrý telefon se připojí k cyklopočítači PADRONE DIGITAL. Potom postupujte podle následujících pokynů.

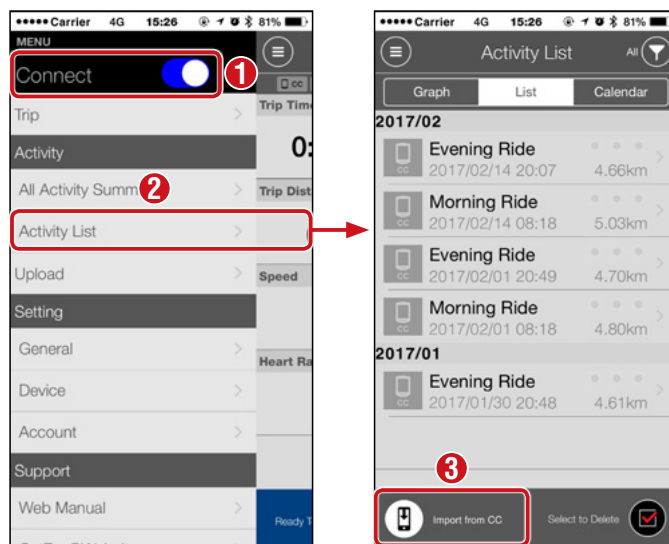

* Pokud nejsou souhrnná data (Výsledky měření) uložena v cyklopočítači PADRONE DIGITAL, tlačítko není zobrazeno.

* Naměřené hodnoty, které nebyly vynulovány, nelze importovat. Před připojením k chytrému telefonu proveďte vynulování cyklopočítače PADRONE DIGITAL.

[“Resetování dat \(uložení souhrnných dat\)” \(Strana 21\)](#)

- 3 Klepněte na tlačítko (Nabídka) v levém horním rohu obrazovky a nastavte položku [Connect] (Připojit) na VYPNUTO.

Cyklopočítač PADRONE DIGITAL se odpojí od chytrého telefonu a přepne se na obrazovku měření.



1



2

Používání
cyklopočítače

Používání aplikace



3



4



5

2/10



Dodatek

Kontrola/odeslání importovaných výsledků měření

* Můžete zkontrolovat výsledky měření a odeslat je na servisní weby (pouze v chytrém telefonu).

Chytrý telefon

1 Spusťte aplikaci Cateye Cycling™ a klepněte na položku [Activity List] (Seznam aktivit) v části  (Nabídka).

Potom klepněte na obrazovku v následujícím pořadí.

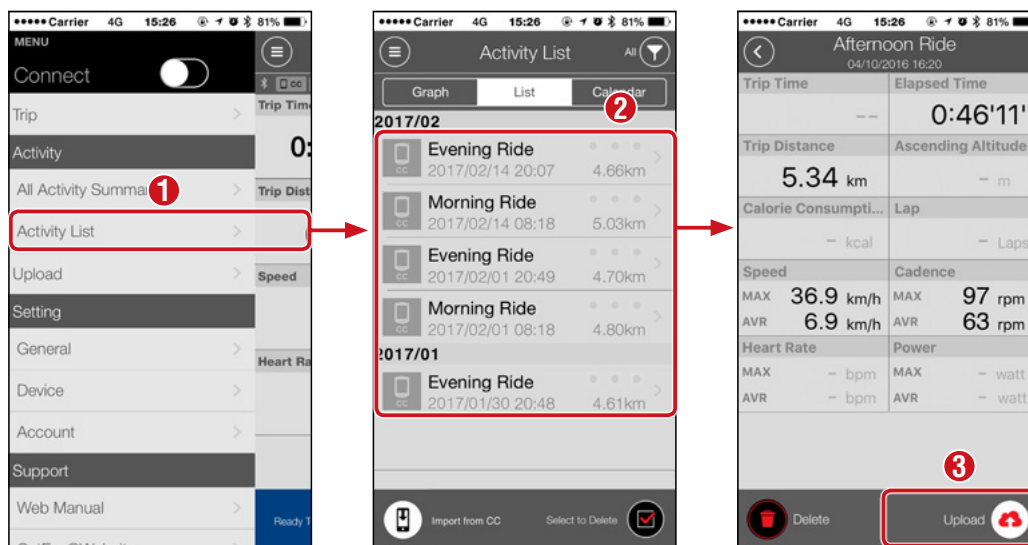

* Aby bylo možné odesílat, musíte mít zaregistrovaný účet na příslušném servisním webu a musí být provedena nastavení [Account] (Účet) na následující stránce.



1



2

Používání
cyklopočítače

Používání aplikace



3



4



5

3/10

Dodatek

Nastavení účtu

* Účet servisního webu lze nastavit pouze v chytrém telefonu.

Chytrý telefon

1 Spusťte aplikaci Cateye Cycling™ a klepněte na položku [Account] (Účet) v části  (Nabídka).

Potom klepněte na obrazovku v následujícím pořadí.

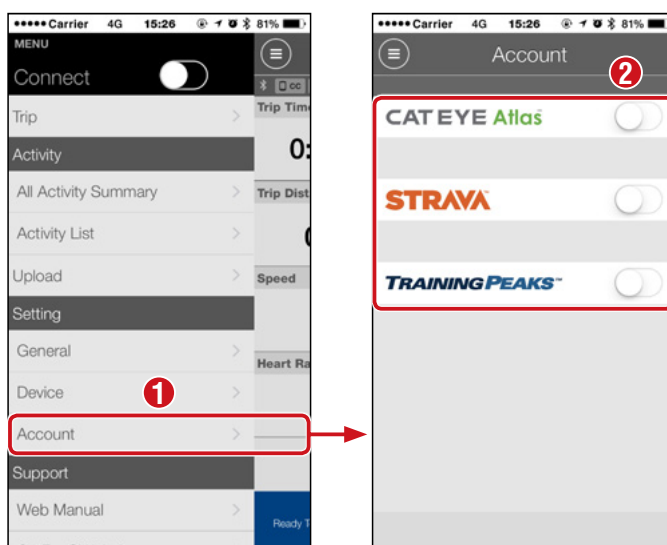

1



2

Používání
cyklopočítače

Používání aplikace



3



4



5

4/10

Dodatek

Změna jednotek měření (km/h nebo mph)

* Připojením cyklopočítače PADRONE DIGITAL k chytrému telefonu můžete změnit jednotky měření.

PADRONE DIGITAL

- 1 Stisknutím tlačítka **MENU** na obrazovce měření zobrazte obrazovku vyhledání chytrého telefonu.

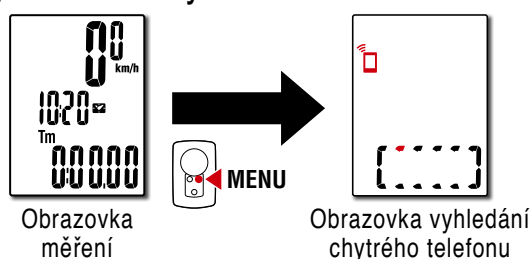

1



2

Používání
cyklopočítače

Používání aplikace

Chytrý telefon

- 2 Spusťte aplikaci Cateye Cycling™, klepněte na tlačítko (Nabídka) a nastavte položku [Connect] (Připojit) na ZAPNUTO.

Zobrazí se zpráva [Reading data from computer...] (Načítání dat z počítače...) a chytrý telefon se připojí k cyklopočítači PADRONE DIGITAL. Potom postupujte podle následujících pokynů.

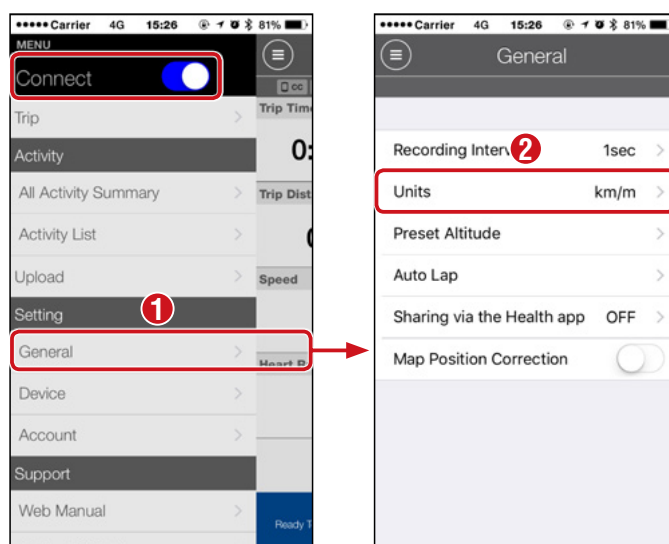

3



4

* Jiná nastavení, než [Jednotky], nelze v cyklopočítači PADRONE DIGITAL provádět.

- 3 Klepněte na tlačítko (Nabídka) v levém horním rohu obrazovky a nastavte položku [Connect] (Připojit) na VYPNUTO.

Cyklopočítač PADRONE DIGITAL se odpojí od chytrého telefonu a přepne se na obrazovku měření, na které již budou použita provedená nastavení.

Dodatek

5
5/10

Prizpůsobení obrazovky měření

* Připojením cyklopočítače PADRONE DIGITAL k chytrému telefonu můžete přizpůsobovat obrazovku měření.

PADRONE DIGITAL

1 Stisknutím tlačítka **MENU** na obrazovce měření zobrazíte obrazovku vyhledání chytrého telefonu.

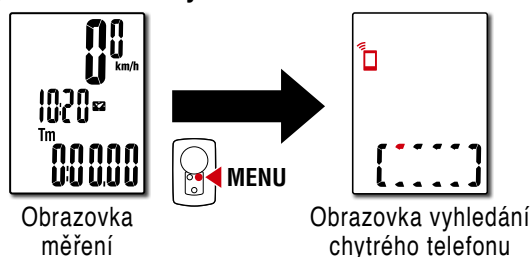

1



2

Používání
cyklopočítače

Používání aplikace

Chytrý telefon

2 Spusťte aplikaci Cateye Cycling™, klepněte na tlačítko (Nabídka) a nastavte položku [Connect] (Připojit) na ZAPNUTO.

Zobrazí se zpráva [Reading data from computer...] (Načítání dat z počítače...) a chytrý telefon se připojí k cyklopočítači PADRONE DIGITAL. Potom postupujte podle následujících pokynů.

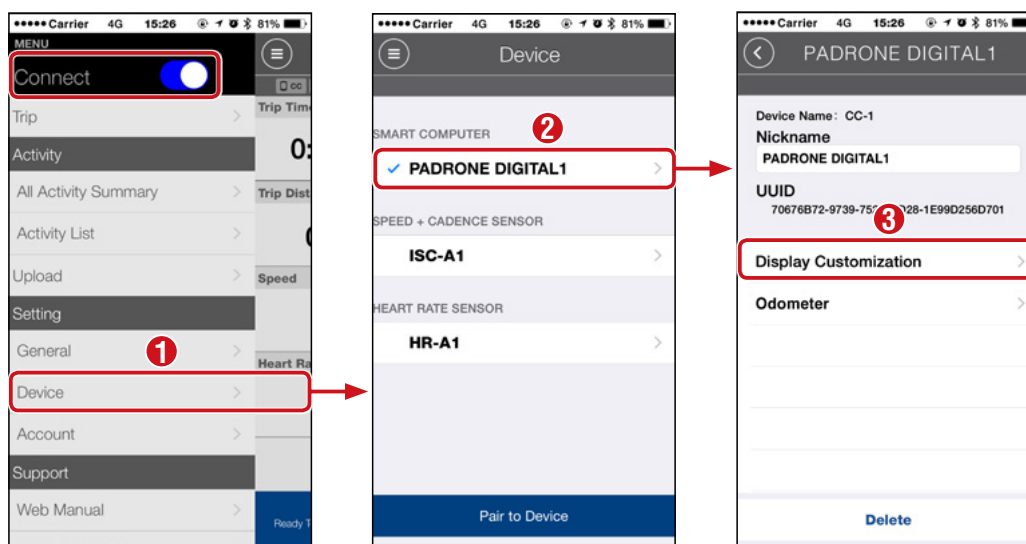

3



4

3 Klepněte na tlačítko (Nabídka) v levém horním rohu obrazovky a nastavte položku [Connect] (Připojit) na VYPNUTO.

Cyklopočítač PADRONE DIGITAL se odpojí od chytrého telefonu a přepne se na obrazovku měření, na které již budou použita provedená nastavení.



5

6/10

Dodatek

Zadání počáteční hodnoty pro celkovou vzdálenost

* Připojením cyklopočítače PADRONE DIGITAL k chytrému telefonu můžete zadat celkovou vzdálenost.

PADRONE DIGITAL

- 1 Stisknutím tlačítka **MENU** na obrazovce měření zobrazíte obrazovku vyhledání chytrého telefonu.

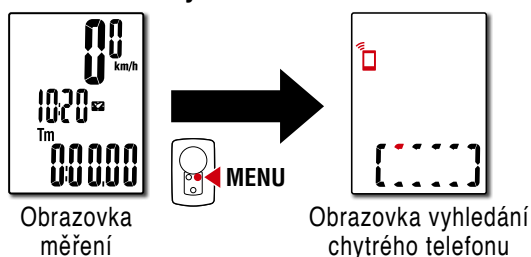

1



2

Používání
cyklopočítače

Používání aplikace

Chytrý telefon

- 2 Spusťte aplikaci Cateye Cycling™, klepněte na tlačítko (Nabídka) a nastavte položku [Connect] (Připojit) na ZAPNUTO.

Zobrazí se zpráva [Reading data from computer...] (Načítání dat z počítače...) a chytrý telefon se připojí k cyklopočítači PADRONE DIGITAL. Potom postupujte podle následujících pokynů.

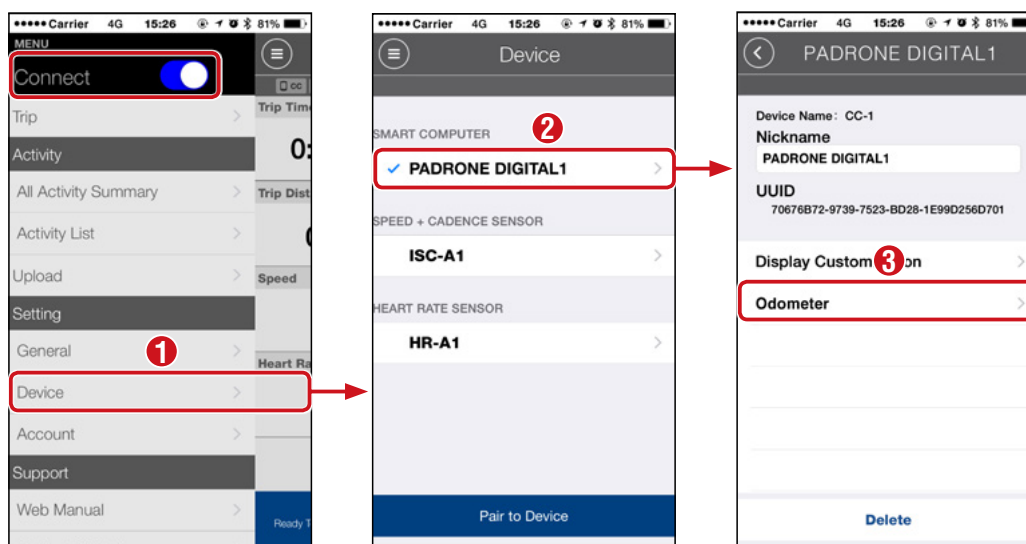

3



4

- 3 Klepněte na tlačítko (Nabídka) v levém horním rohu obrazovky a nastavte položku [Connect] (Připojit) na VYPNUTO.

Cyklopočítač PADRONE DIGITAL se odpojí od chytrého telefonu a přepne se na obrazovku měření, na které již budou použita provedená nastavení.

Dodatek

Přidání nového snímače

⚠ Pozor!:

- Aby bylo možné cyklopočítač PADRONE DIGITAL používat, musíte jej spárovat se snímačem, který podporuje standard Bluetooth® SMART.
 - Snímače nepárujte na závodisti nebo na podobných místech, kde je velký počet ostatních uživatelů. V opačném případě se může stát, že bude cyklopočítač PADRONE DIGITAL spárován s jiným zařízením.
 - Párování běžně dostupného snímače a cyklopočítače PADRONE DIGITAL:
Používáte-li běžně dostupný snímač s chytrým telefonem iPhone, vraťte se na  (Nabídka), nastavte položku [Připojit] na VYPNUTO a znovu spárujte s cyklopočítačem PADRONE DIGITAL. [“Párování“ \(Strana 25\)](#)
- * Při používání chytrého telefonu iPhone nelze synchronizovat nastavení běžně dostupných snímačů s cyklopočítačem PADRONE DIGITAL.

* Snímač lze spárovat, i když cyklopočítač PADRONE DIGITAL není připojen k chytrému telefonu. V tomto případě budou informace o snímači synchronizovány s cyklopočítačem PADRONE DIGITAL po připojení k chytrému telefonu.

PADRONE DIGITAL

1 Stisknutím tlačítka **MENU** na obrazovce měření zobrazte obrazovku vyhledání chytrého telefonu.

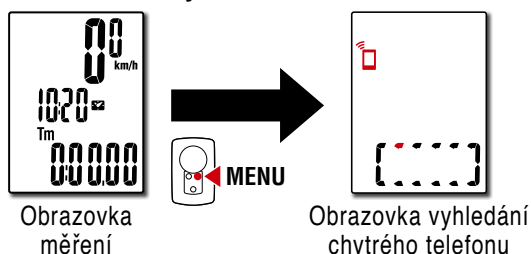

Chytrý telefon

2 Spusťte aplikaci Cateye Cycling™, klepněte na tlačítko  (Nabídka) a nastavte položku [Connect] (Připojit) na ZAPNUTO.

Zobrazí se zpráva [Reading data from computer...] (Načítání dat z počítače...) a chytrý telefon se připojí k cyklopočítači PADRONE DIGITAL. Potom postupujte podle pokynů na následující stránce.



1



2

Používání
cyklopočítače

Používání aplikace



3



4



5

8/10

Dodatek

Přidání nového snímače

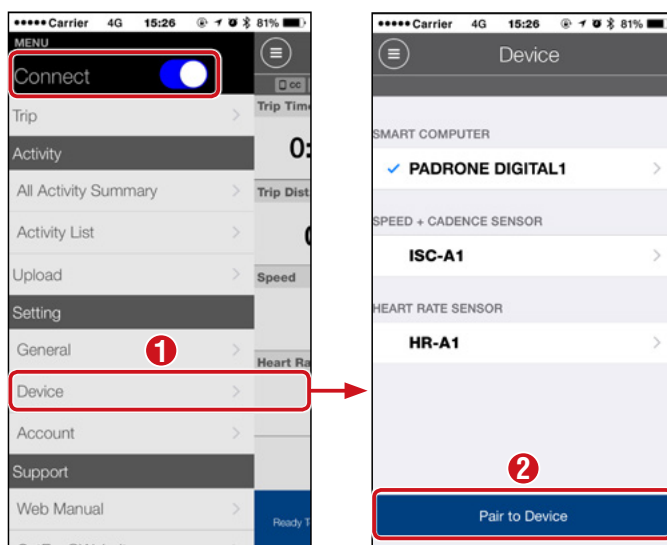

Po klepnutí na tlačítko [Pair to Device] (Spárovat zařízení) aktivujte přidaný snímač podle pokynů v následující tabulce.

Snímače CATEYE	Aktivace snímače	Displej
Snímač rychlosti/kadence	Několikrát projedte magnetem snímací zónu. (V rozsahu 3 mm)	ISC
Snímač tepové frekvence (Volitelné)	Otřete obě gumové elektrody palci.	HR

* Se snímačem rychlosti/kadence a snímačem tepové frekvence můžete rovněž aktivovat snímač stisknutím tlačítka **RESET**.

Když aplikace Cateye Cycling™ rozpozná signál snímače, na displeji chytrého telefonu se zobrazí zpráva.

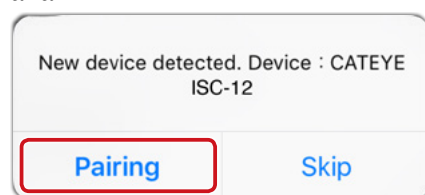

Klepnutím na tlačítko [Pairing] (Párování) se zobrazí název sesynchronizovaného snímače a párování je dokončeno.

* Při párování snímače s aplikací Cateye Cycling™ je za názvem snímače zobrazeno „A“.

3 Klepněte na tlačítko (Nabídka) v levém horním rohu obrazovky a nastavte položku [Connect] (Připojit) na VYPNUTO.

Cyklopočítač PADRONE DIGITAL se odpojí od chytrého telefonu a nový snímač je připraven k použití.



1



2

Používání
cyklopočítače

Používání aplikace



3



4



5

9/10

Dodatek

Změna hodnot obvodu pláště pro snímač

* Připojením cyklopočítače PADRONE DIGITAL k chytrému telefonu můžete změnit obvod pláště.

PADRONE DIGITAL

- 1 Stisknutím tlačítka **MENU** na obrazovce měření zobrazte obrazovku vyhledání chytrého telefonu.

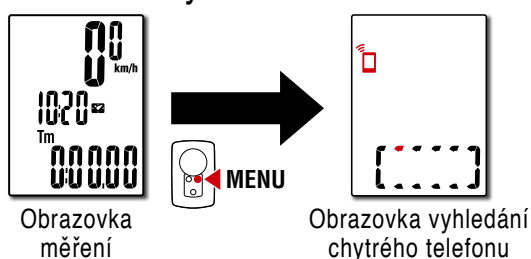

1



2

Používání
cyklopočítače

Používání aplikace

Chytrý telefon

- 2 Spusťte aplikaci Cateye Cycling™, klepněte na tlačítko  (Nabídka) a nastavte položku [Connect] (Připojit) na ZAPNUTO. Zobrazí se zpráva [Reading data from computer...] (Načítání dat z počítače...) a chytrý telefon se připojí k cyklopočítači PADRONE DIGITAL. Potom postupujte podle následujících pokynů.

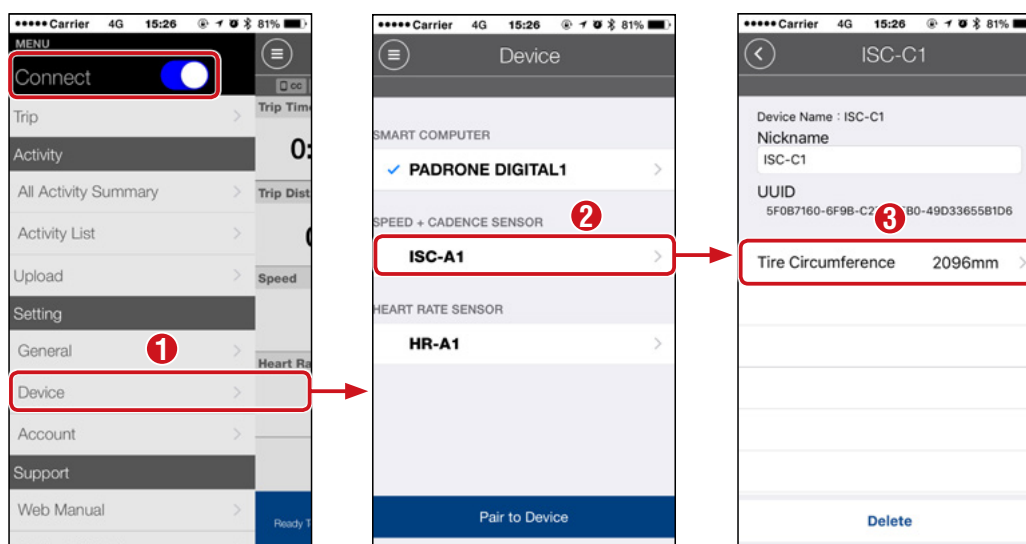

3



4

- 3 Klepněte na tlačítko  (Nabídka) v levém horním rohu obrazovky a nastavte položku [Connect] (Připojit) na VYPNUTO.

Cyklopočítač PADRONE DIGITAL se odpojí od chytrého telefonu a přepne se na obrazovku měření, na které již budou použita provedená nastavení.

Dodatek



5

10/10

Dodatek

Obálka, úvod

⚠ Upozornění!!! / Pozor!

⚠ Upozornění!!!:

- Při jízdě se příliš nevěnujte činnosti PADRONE DIGITAL. Jezděte bezpečně!
- Magnet, snímač a držák přimontujte bezpečně. Pravidelně je kontrolujte.
- Pokud dítě omylem spolkne baterii, obraťte se ihned na lékaře.

⚠ Pozor!:

- Nenechávejte PADRONE DIGITAL dlouhodobě na přímém slunci.
- PADRONE DIGITAL nerozebírejte.
- Dávejte pozor, aby PADRONE DIGITAL neupadl na zem. Při pádu se může poškodit.
- Jestliže používáte PADRONE DIGITAL namontovaný v držáku, stiskněte tlačítko **MODE** kolem tří teček pod displejem.
- Utáhněte kolečko držáku FlexTight™ rukou. V případě silného utahování pomocí nástroje atd. by mohlo dojít k poškození závitu šroubu.
- Při čištění PADRONE DIGITAL a příslušenství nepoužívejte ředidla, benzín ani alkohol.
- V případě použití baterie nesprávného typu hrozí nebezpečí výbuchu. Použité baterie zlikvidujte podle místních předpisů. 
- Při použití polarizovaných slunečních brýlí může být zobrazení na LCD displeji zkreslené.

Bluetooth® Smart

K rušení dochází na následujících místech a/nebo prostředích, což může způsobit nepřesné měření.

- V blízkosti televizorů, počítačů, rádií nebo motorů nebo ve vozech nebo vlacích.
- V blízkosti železničního přejezdu, vedle železničních tratí, v okolí televizních vysílačů a radarových základen atd.
- Při použití společně s dalšími bezdrátovými zařízeními (včetně dalších produktů Bluetooth®) a konkrétních bateriových světel.

CC-PA400B Frekvenční pásmo: 2,4 GHz Vyzařovaný výkon: -5,7 dBm (0,269 mW) při EIPR

ISC-12 Frekvenční pásmo: 2,4 GHz Vyzařovaný výkon: -9,24 dBm

HR-12 Frekvenční pásmo: 2,4 GHz Vyzařovaný výkon: -0,09 dBm

Společnost CATEYE Co., Ltd. tímto prohlašuje, že tento typ rádiového zařízení CC-PA400B / ISC-12 / HR-12 je v souladu se směrnicí 2014/53/EU. Úplné znění EU prohlášení o shodě je k dispozici na této internetové adrese:

cateye.com/doc



1



2

Používání
cyklopočítače

Používání aplikace



3



4



5

Dodatek 1/8

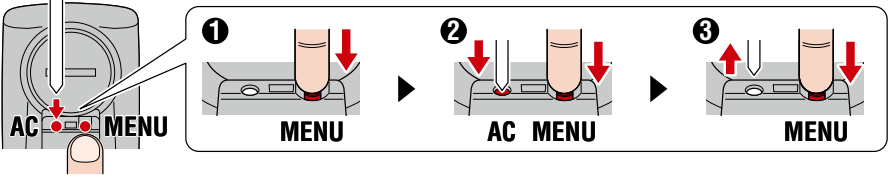
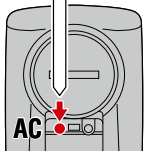

Rozdíly mezi formátováním a restartováním

Operace	Popis
<p>Formátování</p>	<p>Proveďte tuto operaci, když používáte jednotku poprvé a když chcete odstranit všechna data měření a obnovit výchozí nastavení.</p> <p>Provoz</p> 
<p>Restartování</p>	<p>Proveďte tuto operaci, když měníte baterii cyklopočítače PADRONE DIGITAL nebo když displej nezobrazuje správně. Při restartování jsou zachována následující data.</p> <ul style="list-style-type: none"> • Jednotky měření • Hodiny • Párovací informace snímačů a obvod pláště • Horní a prostřední část displeje • Funkce • Celková vzdálenost • Souhrnná data, která byla vynulována a uložena <p>Provoz</p> 

Údržba

Pokud se cyklopočítač PADRONE DIGITAL nebo příslušenství zašpiní, očistěte je měkkým hadříkem navlhčeným v mírné mýdlovém roztoku.



Používání cyklopočítače

Používání aplikace



Výměna baterie

- PADRONE DIGITAL

Když svítí  (symbol baterie), vyměňte baterii.

Vložte novou lithiovou baterii (CR2032) stranou (+) směrem nahoru.

* Po výměně baterie vždy restartujte přístroj pouze stisknutím tlačítka **AC**. Hodnota celkové vzdálenosti a hodnoty nastavení budou zachovány.

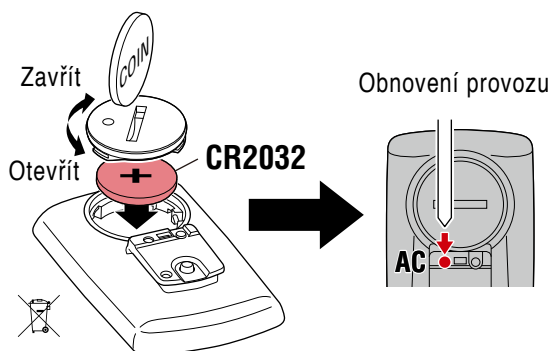

- Snímač rychlosti/kadence (ISC-12)

Pokud začne blikat zobrazení aktuální rychlosti nebo kadence cyklopočítače PADRONE DIGITAL, je čas vyměnit baterii. Vložte novou lithiovou baterii (CR2032) tak, aby byla vidět strana (+), a potom řádně zavřete víčko bateriového prostoru.

* Po výměně baterie vždy stiskněte tlačítko **RESET** na zadní straně jednotky a upravte polohu snímače vůči magnetu podle pokynů v části "[Montáž snímače rychlosti/kadence \(ISC-12\)](#)" (Strana 5).

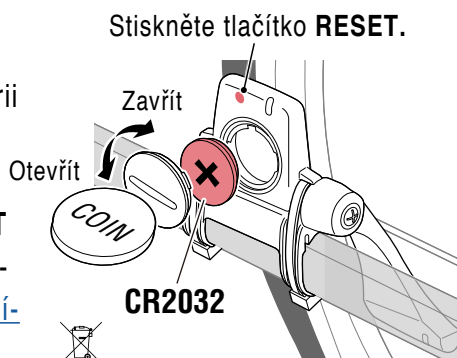

- Snímač tepové frekvence (HR-12) Volitelné

Pokud začne blikat zobrazení tepové frekvence cyklopočítače PADRONE DIGITAL, je čas vyměnit baterii. Vložte novou lithiovou baterii (CR2032) tak, aby byla vidět strana (+), a potom řádně zavřete víčko bateriového prostoru.

* Po výměně baterie vždy stiskněte tlačítko **RESET**.

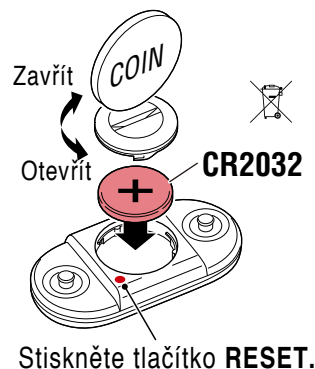

* Podrobné pokyny pro používání snímačů CATEYE, například montáž nebo párování, najdete v [v online příručce ke snímači](#) (na našem webu) nebo ve [Stručné příručce](#) (PDF/aplikace pro chytrý telefon).



1



2

Používání
cyklopočítače

Používání aplikace



3



4



5

Odstraňování potíží

Měření nefunguje

Cyklopočítač PADRONE DIGITAL se nepřepne na obrazovku měření. Jak postupovat?

- Bliká  na cyklopočítači PADRONE DIGITAL?

Cyklopočítač PADRONE DIGITAL je připojen k chytrému telefonu.

Nastavte položku [Connect] (Připojit) na VYPNUTO v části  (Nabídka) chytrého telefonu (Cateye Cycling™) nebo ukončete aplikaci close Cateye Cycling™.

Proč není přijímán signál snímače?

- Používáte-li chytrý telefon (Cateye Cycling™), je položka [Connect] (Připojit) nastavena na ZAPNUTO v části  (Nabídka)?

Nastavte položku [Connect] (Připojit) na VYPNUTO nebo ukončete aplikaci Cateye Cycling™.

- Používáte další aplikaci pro chytrý telefon, která se připojuje ke snímači Bluetooth®?

Snímač Bluetooth® může být připojen k chytrému telefonu. Snímače Bluetooth® se dokáží připojit pouze k jednomu zařízení najednou. Přestaňte používat všechny ostatní aplikace nebo změňte nastavení aplikace tak, aby se nepřipojovala ke snímačům Bluetooth®.

- Vypněte funkci Bluetooth® ve vašem chytrém telefonu, protože snímač může být připojen k chytrému telefonu.

Ověřte, zda je snímač připojen.

Když se snímač snadno odpojuje, doporučujeme vypnout funkci Bluetooth® ve vašem chytrém telefonu.

- Používáte současně další bezdrátová zařízení (včetně dalších produktů Bluetooth®)?

Přestaňte používat zařízení současně a ověřte, zda bylo obnoveno připojení.

- Stiskněte tlačítko **RESET** na snímači, který se nemůže připojit.

Ověřte, zda je snímač připojen.



1



2

Používání
cyklopočítače

Používání aplikace



3



4



5



Odstraňování potíží

Měření nefunguje

Proč není přijímán signál snímače? (Pokračování)

- Je tento snímač spárován s jednotkou?

Snímač musí být spárován s cyklopočítačem PADRONE DIGITAL. Spárujte jej z cyklopočítače PADRONE DIGITAL nebo s použitím chytrého telefonu (Cateye Cycling™).

- Cyklopočítač PADRONE DIGITAL: [“Párování“ \(Strana 25\)](#)
- Chytrý telefon: [“Přidání nového snímače“ \(Strana 38\)](#)

⚠ Pozor!:

Párování běžně dostupného snímače a cyklopočítače PADRONE DIGITAL:
Používáte-li běžně dostupný snímač s chytrým telefonem iPhone, vraťte se na  (Nabídka), nastavte položku [Připojit] na VYPNUTO a znovu spárujte s cyklopočítačem PADRONE DIGITAL. [“Párování“ \(Strana 25\)](#).

* Při používání chytrého telefonu iPhone nelze synchronizovat nastavení běžně dostupných snímačů s cyklopočítačem PADRONE DIGITAL.

- Není vybitá baterie v cyklopočítači PADRONE DIGITAL nebo ve snímači?
 * V zimě se výkon baterií snižuje.

Vyměňte staré baterie za nové podle pokynů v části [“Výměna baterie“ \(Strana 43\)](#).

Pokud nejsou přijímány signály snímače rychlosti nebo kadence

- Není vzdálenost mezi snímací zónou snímače a magnetem příliš velká? (Vzdálenost musí být do 3 mm.)
- Prochází magnet správně snímací zónou?

Upravte polohu magnetu a/nebo snímače rychlosti.

Pokud nejsou přijímány signály tepové frekvence (Volitelné)

- Gumová část elektrod sklouzla ze správné polohy.

Zkontrolujte, zda je gumová část elektrod stále v přímém kontaktu s vaším tělem.

- Máte pravděpodobně suchou kůži.

Gumovou část elektrod mírně navlhčete.

- Gumová část elektrod je pravděpodobně rozpadlá nebo poškozená vlivem dlouhodobého používání.

V takovém případě vyměňte připevňovací pásek za nový.



1



2

Používání
cyklopočítače

Používání aplikace



3



4



5



Odstraňování potíží

Displej nezobrazuje správně

Po stisknutí tlačítka se na displeji nic nezobrazuje.

Vyměňte baterii v cyklopočítači PADRONE DIGITAL podle pokynů v části [“Výměna baterie“ \(Strana 43\)](#).

Zobrazují se nesprávná data.

Restartujte cyklopočítač PADRONE DIGITAL stisknutím pouze tlačítka **AC** na jeho zadní straně.

Hodnoty nastavení zůstanou zachovány.

Proč hodnoty měření blikají?

Používáte-li snímač Cateye a začnou blikat naměřené hodnoty, znamená to, že baterie v příslušném snímači je téměř vybitá.

Vyměňte baterii v příslušném snímači podle pokynů v části [“Výměna baterie“ \(Strana 43\)](#).



1



2

Používání
cyklopočítače

Používání aplikace

Chyby při používání aplikace Cateye Cycling™ (chytrý telefon)

Nelze připojit spárovaný cyklopočítač PADRONE DIGITAL s chytrým telefonem (Cateye Cycling™)

Restartujte aplikaci Cateye Cycling™.

Pokud problém přetrvává, restartujte chytrý telefon.



3

 (tlačítko Importovat) pro importování souhrnných dat není zobrazeno v Seznamu aktivit

- Resetovali jste cyklopočítač PADRONE DIGITAL?

Aby bylo možné importovat souhrnná data pomocí aplikace Cateye Cycling™, je nezbytné resetovat cyklopočítač PADRONE DIGITAL (na displeji jiném, než **Dst2**, stiskněte a podržte tlačítko **MODE** déle než 2 sekundy).

- Pokud cyklopočítač PADRONE DIGITAL byl resetován, ale  (tlačítko Importovat) není zobrazeno:

Měření vzdáleností 0,1 km nebo kratších se nezaznamenávají jako souhrnná data.



4

Nelze odeslat data

- Nastavili jste účet pro weby jednotlivých služeb?

V části  (Nabídka) v aplikaci chytrého telefonu (Cateye Cycling™) klepněte na položku [Účet] a zadejte údaje o účtu pro každý web.



5



Hlavní technické údaje

Baterie / Životnost baterie	PADRONE DIGITAL	lithiová baterie (CR2032) x 1 / cca 4 měsíců
	Snímač rychlosti/kadence (ISC-12)	lithiová baterie (CR2032) x 1 / cca 5 měsíců
	Snímač tepové frekvence (HR-12) Volitelné	lithiová baterie (CR2032) x 1 / cca 5 měsíců

* Baterie dodaná s přístrojem již z výroby může mít kratší životnost.

* Výdrž baterie může být nižší v závislosti na počtu spárovaných snímačů a podmínkách používání.

Procesor	4 bitový jednočipový mikropočítač (oscilátor řízený krystalem)	
Displej	Displej z tekutých krystalů (LCD)	
Snímač	Bezkontaktní magnetický snímač	
Přenášení signálu	Bluetooth® SMART	
Přenosová vzdálenost	Cca 30 m (dosah se bude lišit podle počasí a okolí.)	
Rozsah obvodu pláště	0100 mm – 3999 mm (Výchozí hodnota: 2096 mm)	
Pracovní teplota	0 °C – 40 °C (Při překročení rozsahu provozních teplot nebude přístroj pracovat správně. Při vyšší teplotě se může zpomalit odezva nebo může LCD zčernat.)	
Rozměry / hmotnost	PADRONE DIGITAL	67,5 x 43 x 15,6 mm / 30 g
	Snímač rychlosti/kadence (ISC-12)	70,4 x 86,3 x 23,5 mm (s ramenem směřujícím dolů, vyjma gumových podložek) / 19,2 g
	Snímač tepové frekvence (HR-12) Volitelné	31 x 62,5 x 11,8 mm (vyjma pásku HR) / 17,3 g

* Technické parametry a design se mohou změnit bez předchozího upozornění.

Standardní příslušenství

1600280N
Upevňovací pásek



1603970
Snímač rychlosti/kadence (ISC-12)



1602193
Držák



1699691N
Magnet na kolo



1665150
Lithiová baterie (CR2032)



1699766
Magnet kadence

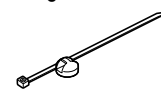

Volitelné příslušenství

1604110
Vnější-přední držák 2 (OF-200)

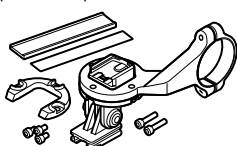

1604100
Vnější-přední držák (OF-100)



1603892
Sada tenkého držáku



1603980
Snímač tepové frekvence (HR-12)

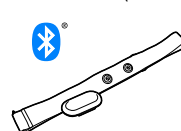

1603595
Pásek HR

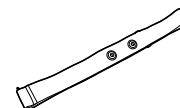

Používání
cyklopočítače

Používání aplikace



Dodatek 7/8

Omezená záruka

**2 roky pouze : PADRONE DIGITAL a přiložené snímače (ISC-12)
(S výjimkou příslušenství a spotřeby baterií)**

Jestliže při běžném užívání dojde k závadě, bude část cyklopočítače zdarma opravena nebo vyměněna. Servis musí provést společnost CatEye Co., Ltd. Výrobek před odesláním pečlivě zabalte a nezapomeňte přiložit záruční list a pokyny pro opravu. Na záruční list čitelně napište vaše jméno a adresu. Náklady na pojištění, zacházení se zásilkou a na její dopravu nese osoba, která službu požaduje.

CATEYE CO., LTD.

2-8-25, Kuwazu, Higashi Sumiyoshi-ku, Osaka 546-0041 Japan

Attn: CATEYE Customer Service

Phone : (06)6719-6863

Fax : (06)6719-6033

E-mail : support@cateye.co.jp

URL : <http://www.cateye.com>



1



2

Používání
cyklopočítače

Používání aplikace



3



4



5

