



CATEYE PADRONE+



CYCLOCOMPUTER
CC-PA110W



- Este manual de instruções está sujeito a alterações sem aviso prévio. Visite o nosso Web site para obter o manual de instruções mais recente (PDF).
- Visite o nosso Web site, onde pode transferir o Guia de consulta rápida detalhado que contém vídeos.

<http://www.cateye.com/products/detail/CC-PA110W/manual/>



Montar o computador



1

Configurar o
computador



2

Iniciar medição



3

Alterar as definições



4

Aviso/Advertência
Garantia do produto, etc.

Anexo

Montar o computador



1
(1/3)



(2/3)



2



3



4

Anexo

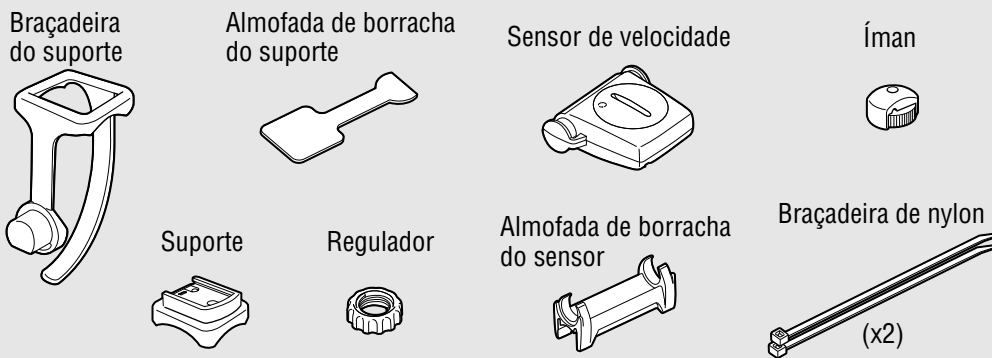

1 Montar o suporte

- Ao montar na haste

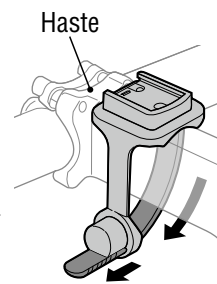
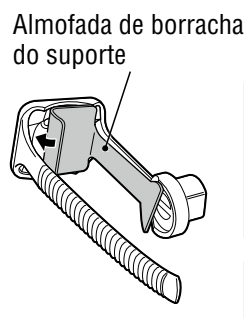
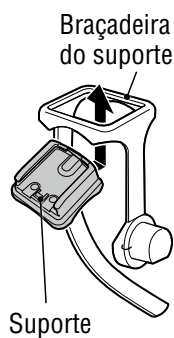
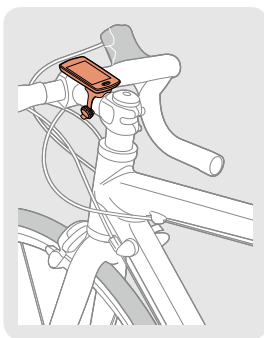

- Ao montar no guidador

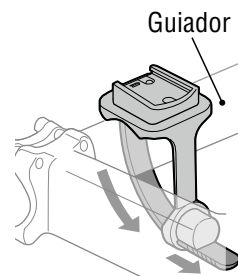
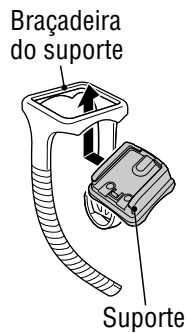
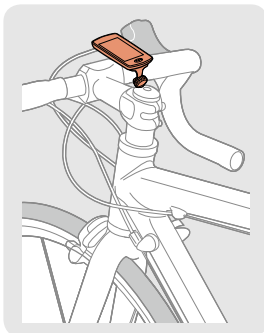

! Ao montar o suporte no guidador, ajuste o ângulo do suporte de maneira a que a parte traseira do computador fique voltada para o sensor de velocidade quando o computador estiver fixado em posição.



Cortar a braçadeira depois de montar

ATENÇÃO:

Corte a braçadeira do suporte de maneira a que a extremidade cortada não cause ferimentos.

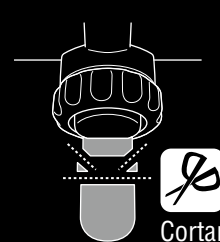

Montar o computador



1
(2/3)

2 Montar o sensor de velocidade

- Montar na forquilha frontal direita

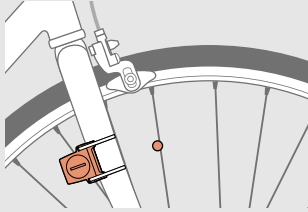

- Montar na forquilha frontal esquerda

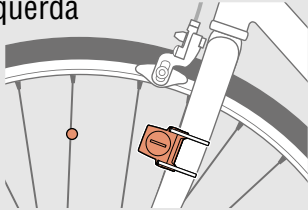

Monte o sensor de velocidade numa posição onde a distância desde o computador até ao sensor de velocidade se encontre dentro do alcance do sinal.

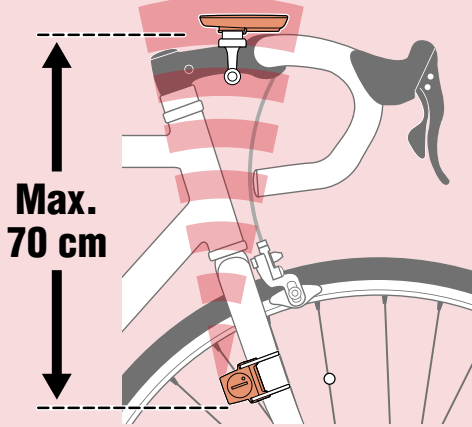

2

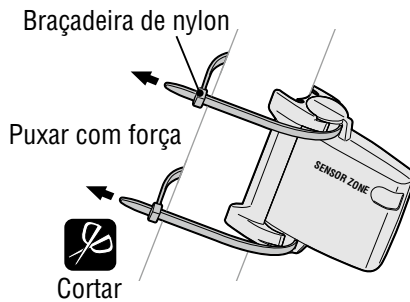
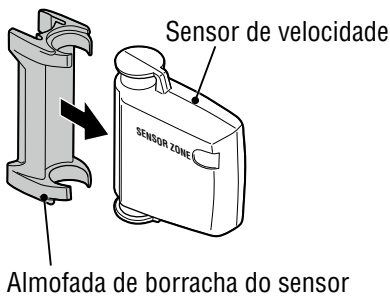

3

3 Montar o íman

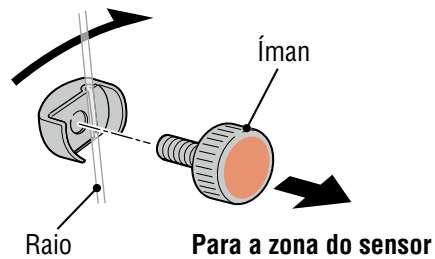
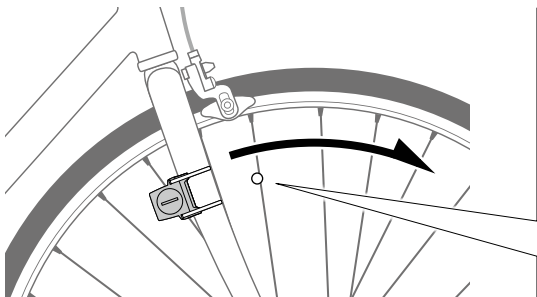

4

Montar o computador



1
(3/3)

4 Ajustar o sensor de velocidade e o íman

! O íman passa pela zona do sensor de velocidade.

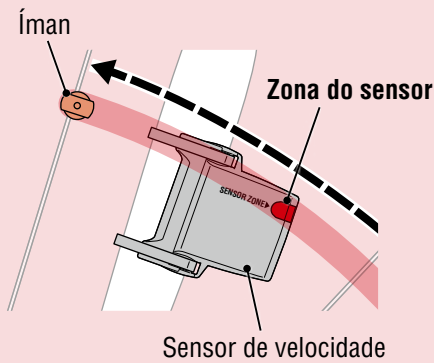

! O espaço entre o sensor de velocidade e o íman é de 5 mm.

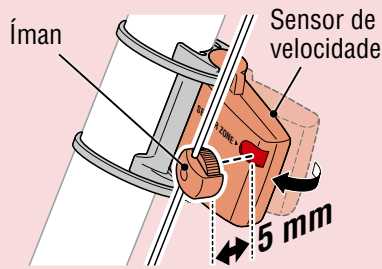

* O íman pode ser montado em qualquer posição no raio desde que as condições de fixação sejam cumpridas.



2

5 Fixar/retirar o computador

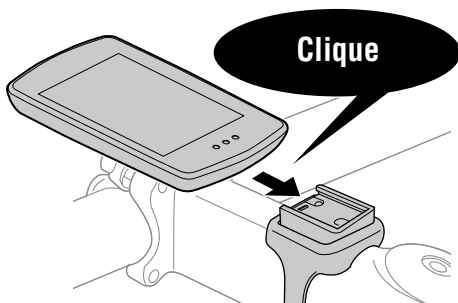

Segure o computador.

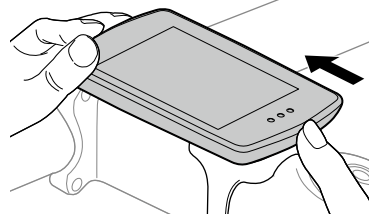

Empurre para fora de maneira a que a frente levante.



3

6 Operação de teste

Depois de fixar o computador rode cuidadosamente a roda da frente para verificar se a velocidade atual é exibida no computador.

Se a velocidade não for exibida, volte a consultar as condições de fixação nos passos 1, 2 e 4 **!**.



4

Configurar o computador



Ao utilizar o computador pela primeira vez, configure as definições iniciais.

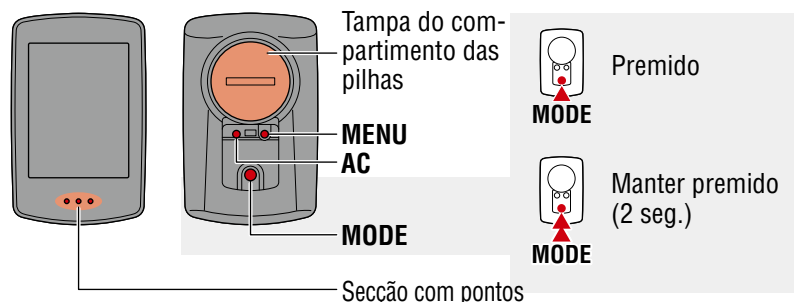

1 Limpar todos os dados.

Prima o botão **AC** na parte traseira do computador.

* Todos os dados serão eliminados e serão repostas todas as predefinições do computador.

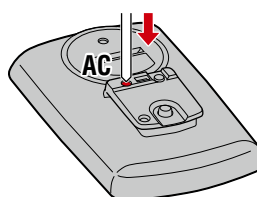

2 Selecionar a unidade de medição.

Selecione “km/h” ou “mph”.

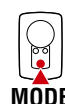
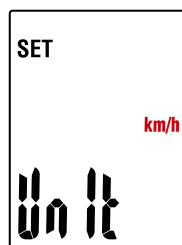

km/h ↔ mph



MENU Confirmar

3 Definir a circunferência do pneu.

Introduza a circunferência do pneu da roda frontal em mm.

* Consulte “Circunferência dos pneus” (página 6).



Aumentar os números



Avançar para o dígito seguinte (Manter premido)



MENU Confirmar



4 Configurar o relógio.

Sempre que mantiver premido o botão **MODE**, as configurações mudam do modo de exibição do tempo, para as horas e para os minutos.

* Se o modo 12 h estiver selecionado, verifique se **A** (a.m.) ou **P** (p.m.) é apresentado antes de introduzir o valor.

Modo de exibição do tempo

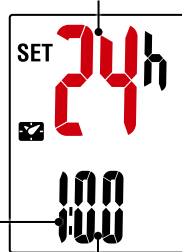

Horas Minutos

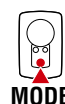

Mudar de item ou aumentar os números



Mudar de ecrã avançar para o dígito seguinte (Manter premido)



5 Prima MENU para concluir a configuração.

A configuração é concluída e o computador muda para o ecrã de medição. Para obter instruções sobre como começar a medição, consulte “Iniciar a medição” (página 7).



Concluir configuração

Anexo

Configurar o computador



Circunferência dos pneus

Pode determinar a circunferência do pneu das seguintes formas.

- Medir a circunferência do pneu (L)
Meça a distância quando o pneu girar para a direita com o seu peso aplicado, enquanto ajuste correctamente a pressão do pneu.
- Consultar a tabela de referência de circunferência de pneus
* Geralmente, o tamanho do pneu ou ETRTO está indicado na parte lateral do pneu.

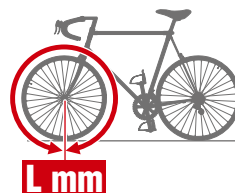

ETRTO	Tire size	L (mm)
47-203	12x1.75	935
54-203	12x1.95	940
40-254	14x1.50	1020
47-254	14x1.75	1055
40-305	16x1.50	1185
47-305	16x1.75	1195
54-305	16x2.00	1245
28-349	16x1-1/8	1290
37-349	16x1-3/8	1300
32-369	17x1-1/4 (369)	1340
40-355	18x1.50	1340
47-355	18x1.75	1350
32-406	20x1.25	1450
35-406	20x1.35	1460
40-406	20x1.50	1490
47-406	20x1.75	1515
50-406	20x1.95	1565
28-451	20x1-1/8	1545
37-451	20x1-3/8	1615
37-501	22x1-3/8	1770
40-501	22x1-1/2	1785
47-507	24x1.75	1890
50-507	24x2.00	1925
54-507	24x2.125	1965
25-520	24x1(520)	1753
	24x3/4 Tubular	1785
28-540	24x1-1/8	1795
32-540	24x1-1/4	1905
25-559	26x1(559)	1913
32-559	26x1.25	1950
37-559	26x1.40	2005
40-559	26x1.50	2010
47-559	26x1.75	2023
50-559	26x1.95	2050
54-559	26x2.10	2068
57-559	26x2.125	2070
58-559	26x2.35	2083

ETRTO	Tire size	L (mm)
75-559	26x3.00	2170
28-590	26x1-1/8	1970
37-590	26x1-3/8	2068
37-584	26x1-1/2	2100
	650C Tubular 26x7/8	1920
20-571	650x20C	1938
23-571	650x23C	1944
25-571	650x25C 26x1(571)	1952
40-590	650x38A	2125
40-584	650x38B	2105
25-630	27x1(630)	2145
28-630	27x1-1/8	2155
32-630	27x1-1/4	2161
37-630	27x1-3/8	2169
40-584	27.5x1.50	2079
50-584	27.5x1.95	2090
54-584	27.5x2.1	2148
57-584	27.5x2.25	2182
18-622	700x18C	2070
19-622	700x19C	2080
20-622	700x20C	2086
23-622	700x23C	2096
25-622	700x25C	2105
28-622	700x28C	2136
30-622	700x30C	2146
32-622	700x32C	2155
	700C Tubular	2130
35-622	700x35C	2168
38-622	700x38C	2180
40-622	700x40C	2200
42-622	700x42C	2224
44-622	700x44C	2235
45-622	700x45C	2242
47-622	700x47C	2268
54-622	29x2.1	2288
56-622	29x2.2	2298
60-622	29x2.3	2326



Iniciar a medição [Ecrã de medição]

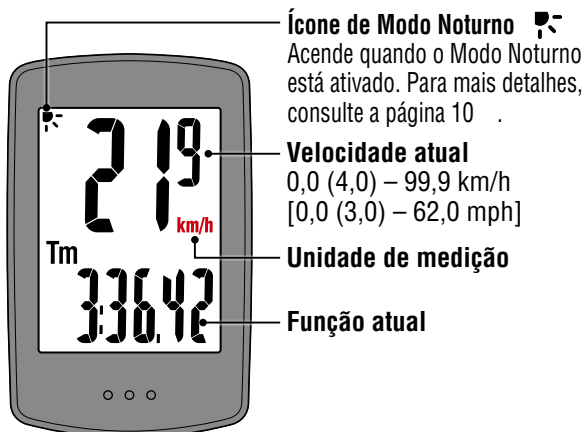

Ícone de Modo Noturno Acende quando o Modo Noturno está ativado. Para mais detalhes, consulte a página 10 .

Velocidade atual
0,0 (4,0) – 99,9 km/h
[0,0 (3,0) – 62,0 mph]

Unidade de medição

Função atual

Funcionamento do botão MODE quando montado no suporte

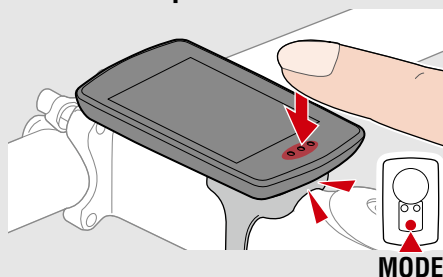

Quando o computador estiver montado no suporte, premindo a secção com pontos no computador, aciona o botão **MODE**.



Mudar a função atual

Premir **MODE** muda a função atual exibida na parte inferior do ecrã.



Tempo de movimento
0:00'00" – 99:59'59"

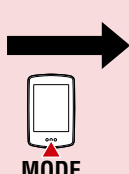

Distância do percurso
0,00 – 9999,99 km [miles]

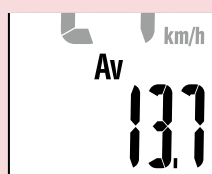
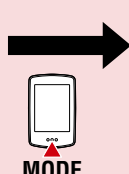

Velocidade média
0,0 – 99,9 km/h
[0,0 – 62,0 mph]



Cronómetro

Se escolher a opção **ON** na definição de cronómetro no ecrã do menu irá adicionar um cronómetro ao ecrã de função.



0:00'00" – 99:59'59"

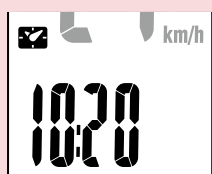

Relógio
0:00 – 23:59 ou
1:00 – 12:59

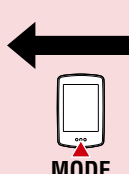

Distância total
0,0 – 99999,9 km [miles]

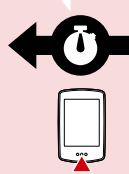

Velocidade máxima
0,0 (4,0) – 99,9 km/h
[0,0 (3,0) – 62,0 mph]



* **Av** exhibe .E em vez do valor de medição quando **Tm** excede aproximadamente 100 horas ou **Dst** excede 9999,99 km. Reponha os valores de fábrica.



No ecrã de medição, prima **MENU** para aceder ao ecrã de menu. É possível alterar várias definições no ecrã do menu.

Iniciar a medição [Ecrã de medição]



Iniciar/parar a medição

As medições começam automaticamente quando a bicicleta está em movimento.

Durante a medição, a unidade de medição (**km/h** ou **mph**) fica intermitente.

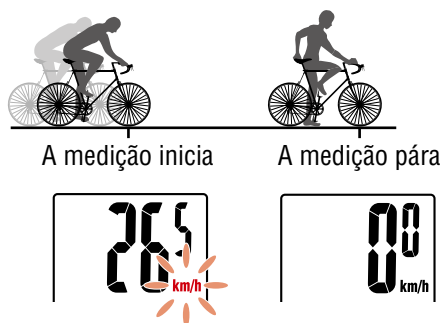

Repor os dados

Se pressionar o botão **MODE** durante 2 segundos no ecrã de medição, irá repor todos os dados de medição para 0 (excluindo **Odo**).

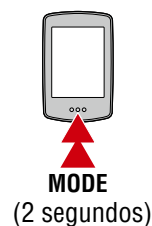

Retroiluminação (Modo Noturno)

A retroiluminação acenderá durante o tempo especificado nas definições do Modo Noturno no ecrã do menu.

A retroiluminação pode ser configurada para acender durante um tempo parcial (5 segundos) ou tempo total (permanentemente).

* Se a carga restante da bateria for baixa (quando o símbolo  for exibido), a retroiluminação não acenderá.



● Se seleccionar Tempo parcial:

A retroiluminação acenderá quando o botão **MODE** for premido. Se o botão **MODE** for premido enquanto a retroiluminação estiver acesa, ativará a função do botão e prolongará o tempo da retroiluminação.

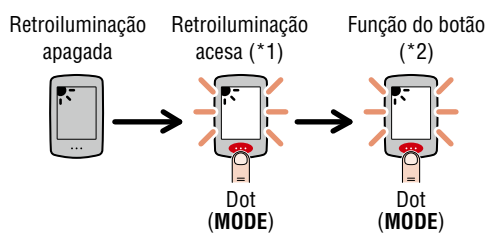

*1: Se o botão **MODE** for premido, acenderá a retroiluminação, mas a função do botão será desativada.

*2: Se o botão for premido novamente enquanto a retroiluminação estiver acesa, ativará a função do botão.



● Se seleccionar Tempo total:

A retroiluminação acenderá enquanto a bicicleta estiver em movimento e apagará 30 segundos depois de a bicicleta ter parado.



Iniciar a medição [Ecrã de medição]



Função de poupança de energia

Se o computador não receber nenhum sinal durante 10 minutos, o ecrã de poupança de energia é ativado e é exibido apenas o relógio. Se premir **MODE** ou se for recebido um sinal do sensor enquanto o ecrã de poupança de energia estiver ativado, o computador volta ao ecrã de medição.

* Quando o computador é deixado no ecrã de poupança de energia durante 1 hora, o ecrã exibe apenas a unidade de medição. Quando o computador estiver neste estado, pode voltar ao ecrã de medição premindo **MODE**.

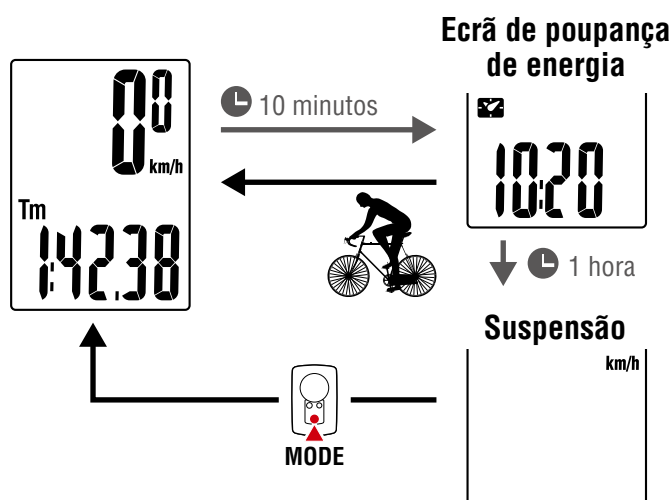

Utilizar o cronómetro (🕒)

É possível exibir um cronómetro para contar o tempo mesmo que a medição tenha sido iniciada ou esteja parada.

Para utilizar o cronómetro, ajuste a definição de cronómetro no ecrã do menu para **ON**. Para obter instruções sobre a definição do cronómetro, consulte a secção “Cronómetro” (página 13).

Utilização do cronómetro



Cronómetro

Iniciar/parar	Pressione o botão MODE durante 1 segundo no ecrã do cronómetro. Durante a contagem o ícone 🕒 irá piscar.
Repor	Pressione o botão MODE durante 4 segundos no ecrã do cronómetro.

* As operações Iniciar, Parar e Repor do cronómetro são executadas separadamente da medição e não afetam outras medições.

* O cronómetro continuará a contar independentemente do estado de poupança de energia. Durante a contagem o ícone 🕒 irá piscar em todos os ecrãs, exceto no ecrã do menu.



Alterar as definições [Ecrã de menu]



No ecrã de medição, prima **MENU** para aceder ao ecrã de menu.

É possível alterar várias definições no ecrã do menu.

* Depois de alterar as definições, prima sempre **MENU** para confirmar as alterações.

* Quando o ecrã de menu for exibido durante 1 minuto, o computador volta ao ecrã de medição.

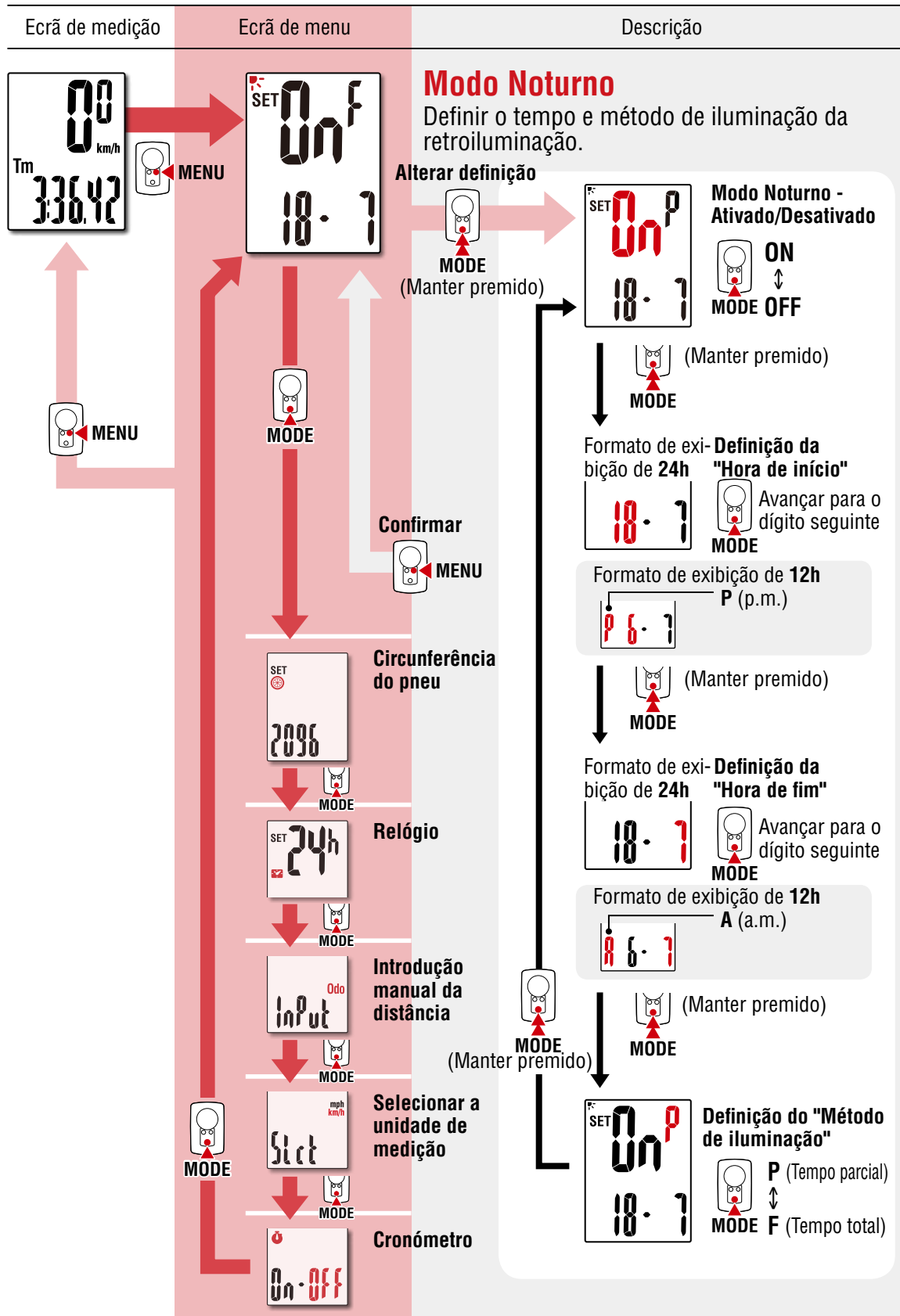

Anexo

Alterar as definições [Ecrã de menu]

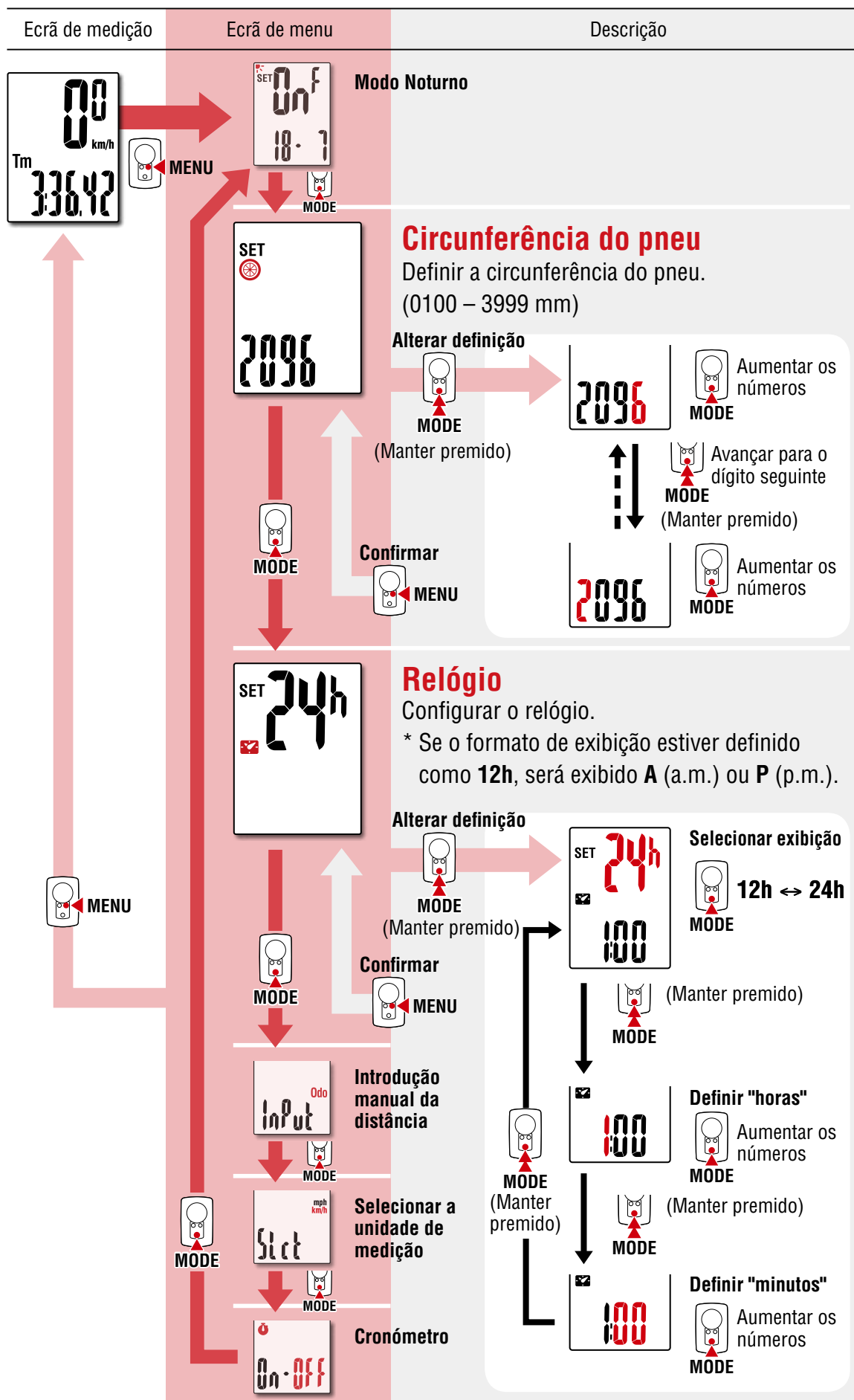

Anexo

Alterar as definições [Ecrã de menu]

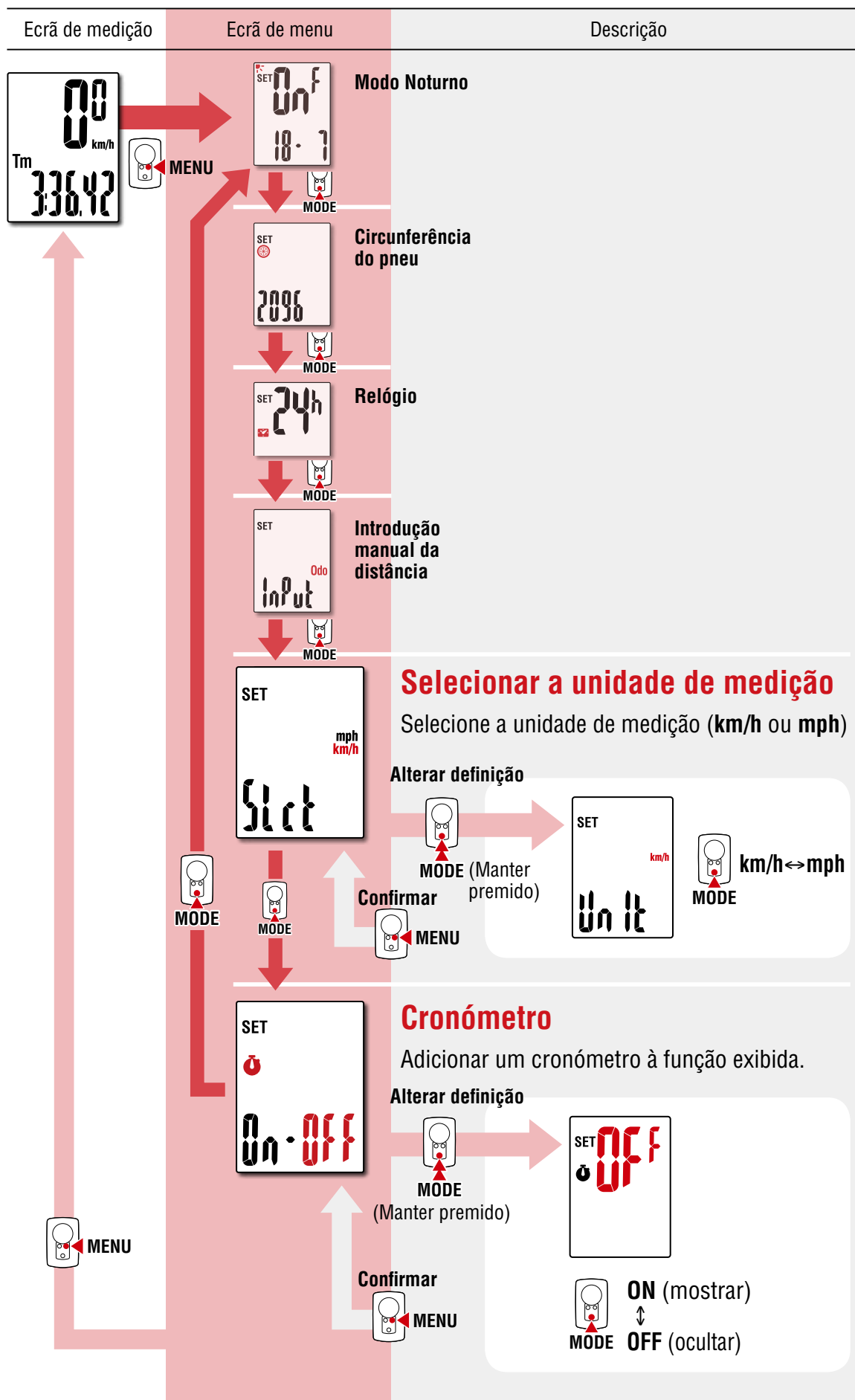

Anexo

Anexo



1

Advertência/Atenção

- Não se concentre no computador enquanto está a andar de bicicleta. Faça uma condução segura!
- Fixe bem o íman, o sensor e abraçadeira de suporte. Verifique-os periodicamente.
- Se uma criança engolir uma bateria por engano, consulte imediatamente um médico.
- Evite deixar o computador à luz directa do sol durante longos períodos.
- Não desmonte o computador.
- Não deixe cair o computador. Se o fizer poderá provocar avaria do computador.
- Quando utilizar o computador instalado no suporte, altere o **MODE** premindo os três pontos por baixo do ecrã. Poderá causar danos ou avarias ao computador se exercer uma pressão forte em outras áreas.
- Aperte a roda de fixação do suporte FlexTight™ à mão. Se apertar com demasiada força utilizando uma ferramenta, etc., poderá danificar a rosca de aperto.
- Quando limpar o computador e os acessórios, não utilize diluentes, benzeno ou álcool.
- Existe o risco de explosão se a bateria for substituída por outra de tipo incorreto. Elimine as baterias usadas, de acordo com os regulamentos locais.
- O mostrador LCD poderá aparecer distorcido quando visualizado através de óculos de sol com lentes polarizadas.



2



3

Sensor sem fios

O sensor foi concebido para receber sinais a uma distância máxima de 70 cm, para diminuir a possibilidade de interferências.

Ao ajustar o sensor sem fios, tenha em atenção ao seguinte:

- Não será possível receber os sinais se a distância entre o sensor e o computador for excessiva.
- A distância de recepção poderá diminuir devido a baixas temperaturas e pilhas fracas.
- Os sinais apenas poderão ser recebidos quando a parte traseira do computador estiver virada para o sensor.

Poderão ocorrer interferências, originando dados incorrectos, se o computador estiver:

- Próximo de uma TV, um PC, rádio, motor ou dentro de um carro ou comboio.
- Próximo de passagens de nível, vias-férreas, estações de TV e/ou radares.
- Próximo de outros dispositivos sem fios que estejam a ser utilizados.

Banda de Frequência: 19 kHz

Potência Irrradiada: -31,7 dBm

Por este meio, a CATEYE Co., Ltd. declara que o tipo de equipamento de rádio CC-PA110W está em conformidade com a Diretiva 2014/53/UE.

O texto integral da declaração de conformidade da UE está disponível no seguinte endereço de Internet: cateye.com/doc



4



Anexo



Manutenção

Para limpar o computador ou os acessórios utilize um pano macio com detergente neutro diluído e de seguida limpe com um pano seco.

Substituir a pilha

● Computador

Quando  (ícone da pilha) acender, substitua a pilha. Instale uma nova pilha de lítio (CR2032) com a face (+) virada para cima.

* Depois de substituir a pilha, certifique-se de que segue os procedimentos especificados na secção “Configurar o computador” (página 5).

* Anotar a distância total antes de substituir a pilha permite-lhe continuar a partir da distância total que introduzir manualmente depois da substituição.

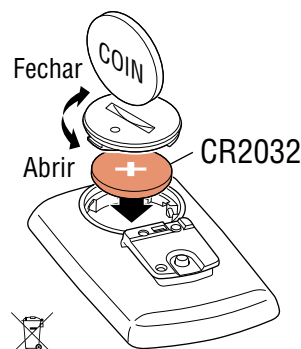

● Sensor de velocidade

Substitua a pilha se a velocidade não for exibida mesmo se o sensor tiver sido ajustado correctamente.

Insira as novas pilhas de lítio (CR2032) com o sinal (+) virado para cima e feche firmemente a tampa do compartimento.

* Depois de substituir a pilha, ajuste a posição do íman em relação ao sensor de velocidade, tal como descrito no passo 4 em “Montar o computador” (página 4).

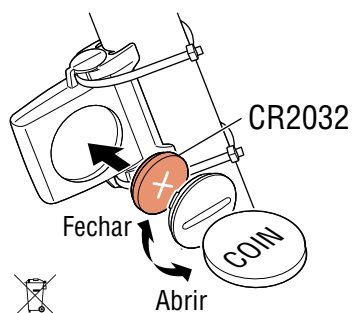

Resolução de problemas

A velocidade não é apresentada.

- Verifique se não existe demasiado espaço entre o sensor e o íman. (Espaço: 5 mm no máximo)
- Verifique se o íman passa correctamente através da zona do sensor.

Ajuste as posições do íman e do sensor.

- O computador encontra-se instalado no ângulo correcto?

A parte de traseira do computador deverá estar voltada para o sensor.

- Verifique se a distância entre o computador e o sensor está correcta. (Distância: de 20 a 70 cm)

Instale o sensor dentro do alcance especificado.

- A pilha do computador ou do sensor está fraca?

* O desempenho das pilhas diminui no Inverno.

Se o computador reagir apenas quando estiver próximo do sensor, a causa poderá ser a carga fraca da pilha.

Substitua as pilhas usadas por pilhas novas de acordo com o procedimento descrito na secção “Substituir a pilha”.

O ecrã continua vazio depois de premir o botão.

Substitua as pilhas usadas por pilhas novas de acordo com o procedimento descrito na secção “Substituir a pilha”.

São exibidos dados incorrectos.

Limpe tudo de acordo com o procedimento descrito em “Configurar o computador” (página 5).



Anexo



1

Especificações principais

Bateria / Duração da bateria	Computador:	Pilha de lítio (CR2032) x 1 <ul style="list-style-type: none">Quando utilizado durante uma hora por dia sem iluminação: Aprox. 1 ano (a autonomia real da bateria irá variar de acordo com as condições de utilização)Quando utilizado durante uma hora por dia com iluminação constante: Aprox. 2 meses (a autonomia real da bateria irá variar de acordo com as condições de utilização)
	Sensor:	Pilha de lítio (CR2032) x 1 / A distância total da unidade atinge aproximadamente 10000 km (6250 milhas)

* Este é um valor médio quando utilizado a uma temperatura de 20 °C e a uma distância de 65 cm entre o computador e o sensor.

* A utilização frequente da iluminação reduzirá significativamente a duração da bateria do computador.

* A duração da bateria colocada na fábrica poderá ser inferior ao tempo indicado.

Controlador	Micro-computador de 4 bit 1-chip (Oscilador controlado por cristal)
Mostrador	Mostrador de cristais líquidos
Sensor	Sensor magnético sem contacto
Distância de transmissão	Entre 20 e 70 cm
Limites de circunferência dos pneus	0100 mm – 3999 mm (Valor inicial: 2096 mm)
Temperatura de funcionamento	0°C – 40°C (Este produto não funcionará correctamente se for excedida a gama de temperatura de funcionamento. Poderá ocorrer resposta lenta ou ecrã LCD negro respectivamente a baixa ou alta temperaturas.)
Dimensão / peso	Computador: 67,5 x 43 x 14,5 mm / 31,5 g
	Sensor: 41,5 x 36 x 15 mm / 15 g

* As especificações e o design estão sujeitos a alterações sem aviso prévio.



2



3

Garantia limitada

2 anos apenas para o Computador/Sensor (Acessórios e consumo das pilhas excluídos)

Se houver problemas durante a utilização normal, a parte do computador será reparada ou substituída gratuitamente. O serviço deverá ser executado pela CatEye Co., Ltd. Para devolver o produto, embale-o cuidadosamente e lembre-se de incluir o certificado de garantia com as instruções para reparação. Os custos do seguro, manuseamento e transporte para os nossos serviços serão suportados por quem solicitar o serviço.

CATEYE CO., LTD.

2-8-25, Kuwazu, Higashi Sumiyoshi-ku, Osaka 546-0041 Japan

Attn: CATEYE Customer Service

Phone : (06)6719-6863

Fax : (06)6719-6033

E-mail : support@cateye.co.jp

URL : <http://www.cateye.com>

Acessórios padrão

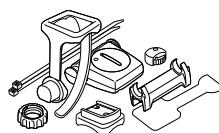

1602190
Kit de peças de substituição

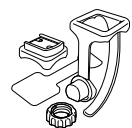

1602194
Kit de suporte

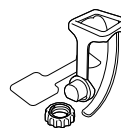

1600280
Braçadeira de suporte



1602193
Suporte



1665150
Bateria de lítio



1699691N
Íman de roda

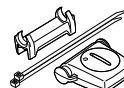

1602196
Sensor de velocidade (SPD-01)

Acessórios opcionais



1604100
Suporte frontal projetado

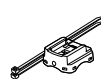

1602980
Suporte de fita de nylon



1603891
Sensor de velocidade (SPD-02)



4



(2/3)

Anexo

(3/3)