



CATEYE PADRONE

CYCLOCOMPUTER
CC-PA100W



- A használati útmutató tartalma előzetes értesítés nélkül megváltozhat. A legfrissebb használati útmutatóért (PDF) keresse fel weboldalunkat.
- Látogassa meg weboldalunkat, ahonnan letöltheti a videókat tartalmazó, részletes Gyors Útmutatót.

<http://www.cateye.com/products/detail/CC-PA100W/manual/>



1

A számítógép
felszerelése



2

A számítógép beállítása



3

Mérés indítása



4

Beállítások módosítása



Figyelem/Vigyázat
Termékgarancia stb.

Függelék

A számítógép felszerelése

1



2



1 A tartókonzol felszerelése

- Szárra szerelés esetén

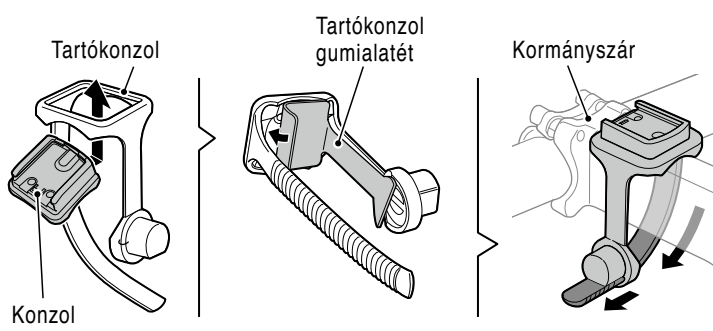
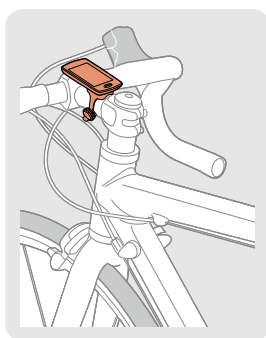

3



- Kormányra szerelés esetén

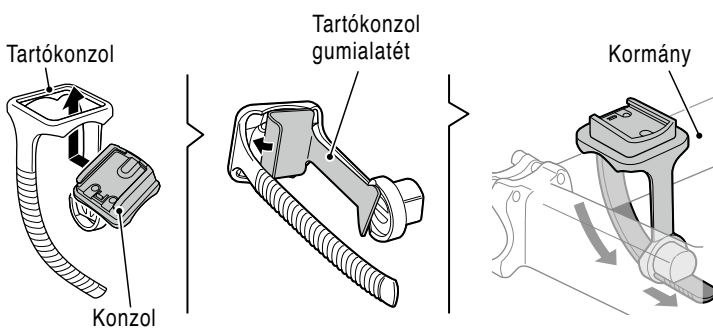
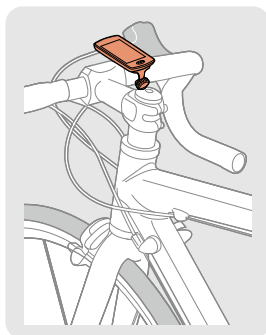

4



! Ha a konzolt a kormányra szereli, állítson a konzol szögén, hogy a számítógép hátulja a sebesség-érzékelő felé nézzen, amikor rögzíti a számítógépet.

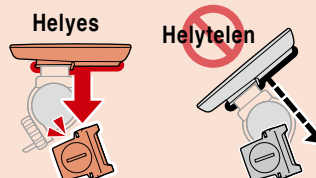

A szalag elvágása a felszerelést követően

FIGYELEM:

Vágja le a tartókonzol szíját, nehogy a vágott vége sérülést okozhasson.

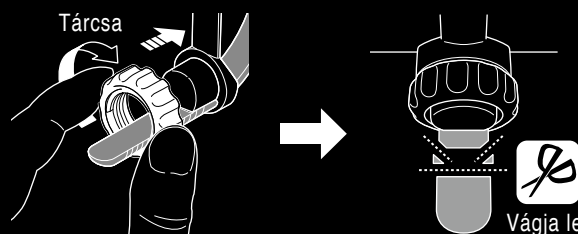

Függelék

A számítógép felszerelése

1



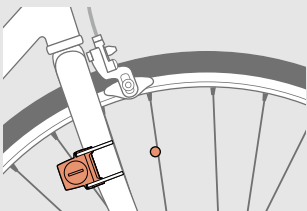

2 A sebesség-érzékelő felszerelése

- Felszerelés az első villa jobb oldalára

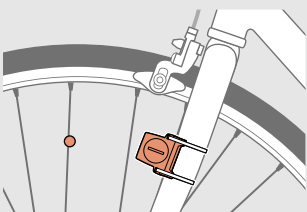

- Felszerelés az első villa bal oldalára



 A sebesség-érzékelőt olyan helyzetben szerelje fel, hogy a számítógép és a sebesség-érzékelő közötti távolság a jel hatósugarán belül legyen.

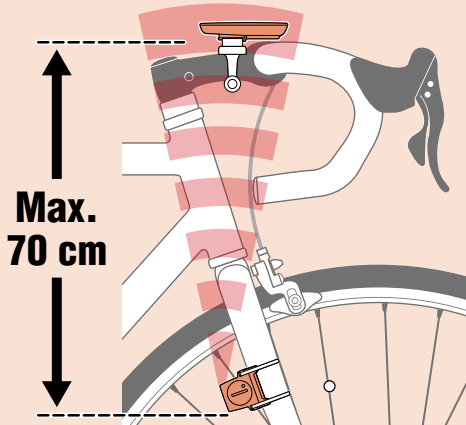

2



3

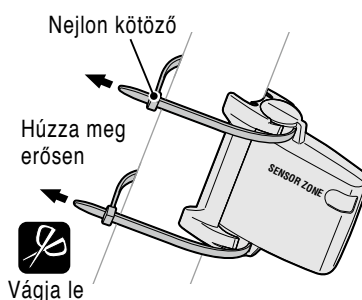

3 A mágnes felszerelése

4

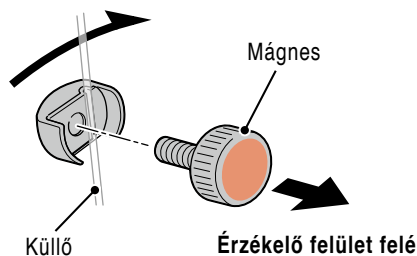
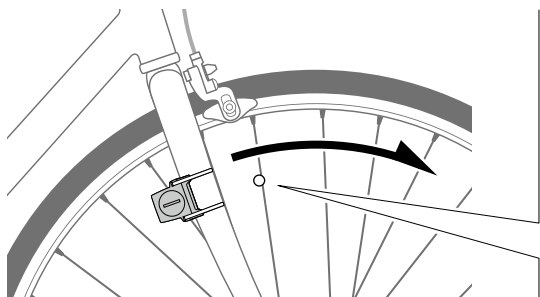

Függelék

A számítógép felszerelése

1



4 A sebesség-érzékelő és a mágnes beállítása

! A mágnes áthalad a sebesség-érzékelő területén.

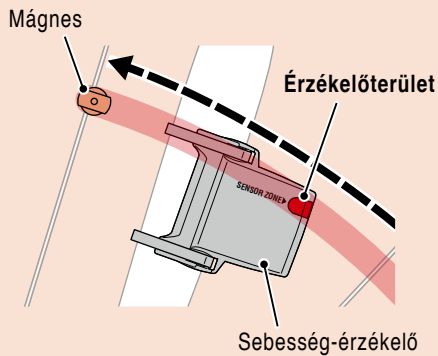

! A sebesség-érzékelő és a mágnes közötti távolság nem nagyobb 5 mm-nél.

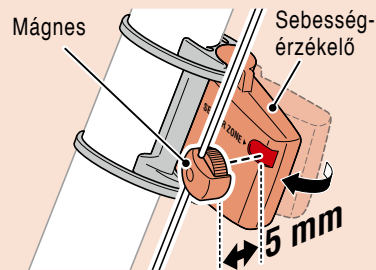

* A mágneset a tengelyen bárhol felszerelheti, feltéve hogy a rögzítési feltételeknek eleget tesz.

2



5 A számítógép rögzítése/leválasztása



Tartsa a számítógépet.

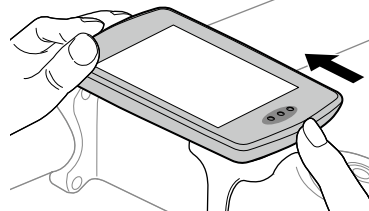

Tolja ki, hogy az eleje felemelkedjen.

3



4

6 Működési próba

A számítógép rögzítése után lassan forgassa meg az első kereket az aktuális sebesség ellenőrzéséhez a számítógépen.

Ha a sebesség nem látható, tekintse át újra az 1., 2. és 4. **!** lépés rögzítési feltételeit.



Függelék

A számítógép beállítása

1



A számítógép használatba vétele során végezze el a kezdeti beállításokat.

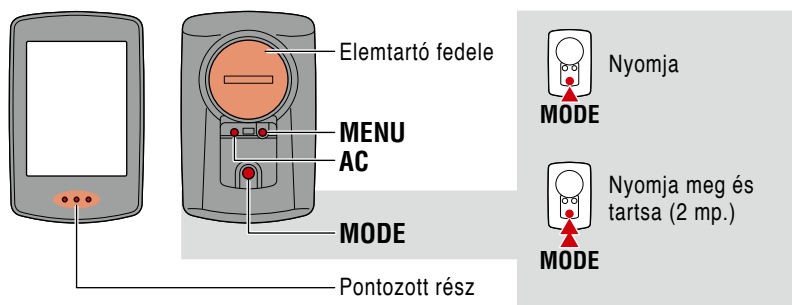

1 Minden adat törlése.

Nyomja meg az **AC** gombot a számítógép hátulján.

* Megtörténik az összes adat törlése és a gyári alapbeállítások visszaállítása.

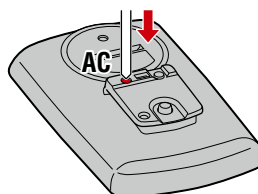

2



2 Válassza ki a mértékegységet.

Válassza a **"km/h"** vagy **"mph"** lehetőséget.

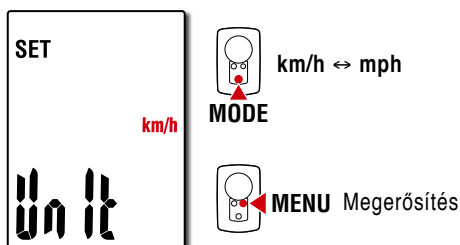

3 A kerék kerületének beállítása.

Adja meg az első kerék abroncsának kerületét mm-ben.

* Lásd: „Gumiabroncs kerülete” (6. oldal).

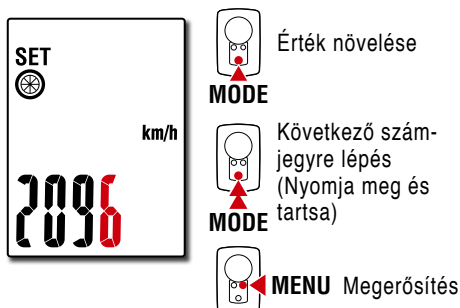

3



4 Az óra beállítása.

A **MODE** gomb minden egyes megnyomására és tartására a beállítás az időmegjelentési mód, óra és perc között léptethető.

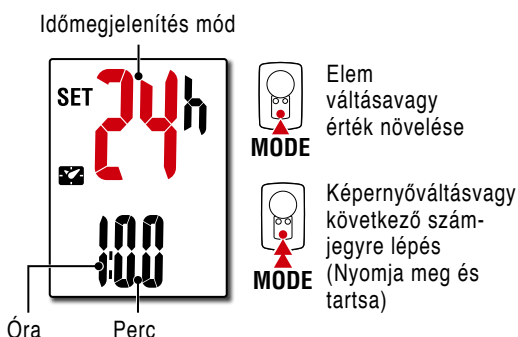

4



5 Nyomja meg a MENU gombot a beállítás befejezéséhez.

A beállítás befejeződik és a számítógép a mérés képernyőre vált. A mérés kezdésének utasításait illetően lásd: „Mérés indítása” (7. oldal).



Függelék

A számítógép beállítása

1



Gumiabroncs kerülete

A következőképpen állapíthatja meg a kerék kerületét.

- Mérje meg a kerék kerületét (L)

Mérje meg a távolságot, amit a kerék egy fordulattal megtesz az Ön terhelése alatt és az abroncsnyomás megfelelő beállítása mellett.

- Lásd a kerék-kerület hivatkozási táblázatot

* A gumiabroncs mérete (vagy ETRTO) rendszerint a gumiabroncs oldalán van megadva.

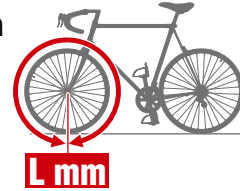

ETRTO	Tire size	L (mm)
47-203	12x1.75	935
54-203	12x1.95	940
40-254	14x1.50	1020
47-254	14x1.75	1055
40-305	16x1.50	1185
47-305	16x1.75	1195
54-305	16x2.00	1245
28-349	16x1-1/8	1290
37-349	16x1-3/8	1300
32-369	17x1-1/4 (369)	1340
40-355	18x1.50	1340
47-355	18x1.75	1350
32-406	20x1.25	1450
35-406	20x1.35	1460
40-406	20x1.50	1490
47-406	20x1.75	1515
50-406	20x1.95	1565
28-451	20x1-1/8	1545
37-451	20x1-3/8	1615
37-501	22x1-3/8	1770
40-501	22x1-1/2	1785
47-507	24x1.75	1890
50-507	24x2.00	1925
54-507	24x2.125	1965
25-520	24x1(520)	1753
	24x3/4 Tubular	1785
28-540	24x1-1/8	1795
32-540	24x1-1/4	1905
25-559	26x1(559)	1913
32-559	26x1.25	1950
37-559	26x1.40	2005
40-559	26x1.50	2010
47-559	26x1.75	2023
50-559	26x1.95	2050
54-559	26x2.10	2068
57-559	26x2.125	2070
58-559	26x2.35	2083

ETRTO	Tire size	L (mm)
75-559	26x3.00	2170
28-590	26x1-1/8	1970
37-590	26x1-3/8	2068
37-584	26x1-1/2	2100
	650C Tubular 26x7/8	1920
20-571	650x20C	1938
23-571	650x23C	1944
25-571	650x25C 26x1(571)	1952
40-590	650x38A	2125
40-584	650x38B	2105
25-630	27x1(630)	2145
28-630	27x1-1/8	2155
32-630	27x1-1/4	2161
37-630	27x1-3/8	2169
40-584	27.5x1.50	2079
50-584	27.5x1.95	2090
54-584	27.5x2.1	2148
57-584	27.5x2.25	2182
18-622	700x18C	2070
19-622	700x19C	2080
20-622	700x20C	2086
23-622	700x23C	2096
25-622	700x25C	2105
28-622	700x28C	2136
30-622	700x30C	2146
32-622	700x32C	2155
	700C Tubular	2130
35-622	700x35C	2168
38-622	700x38C	2180
40-622	700x40C	2200
42-622	700x42C	2224
44-622	700x44C	2235
45-622	700x45C	2242
47-622	700x47C	2268
54-622	29x2.1	2288
56-622	29x2.2	2298
60-622	29x2.3	2326

2



3



4



Függelék

Mérés indítása [Mérés képernyő]



A MODE működése konzolra szerelés esetén

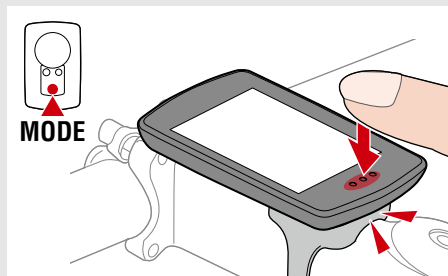

Miután a számítógépet a konzolra helyezte, a pontozott részzel megnyomásával aktiválja a **MODE** gombot.

Aktuális funkció váltása

A **MODE** gomb megnyomásával válthatja a képernyő alján látható aktuális funkciót.

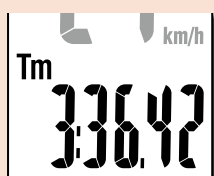

Mozgásidő

0:00'00" – 99:59'59"

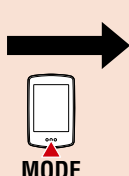

Útvonal távja

0,00 – 9999,99 km [miles]

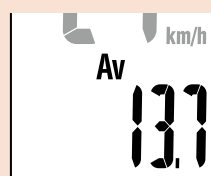
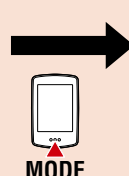

Átlagsebesség

0,0 – 99,9 km/h
[0,0 – 62,0 mph]



Stopperóra

A stopperóra beállítás **ON** helyzetbe állítása a menüképernyőn stopperórát ad az aktuális funkcióképernyőhöz.



0:00'00" – 99:59'59"

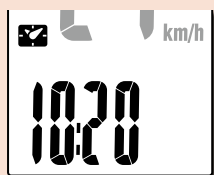

Óra

0:00 – 23:59 vagy
1:00 – 12:59

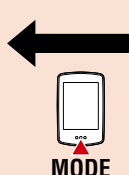

Teljes távolság

0,0 – 99999,9 km [miles]

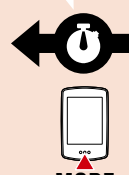

Max. sebesség

0,0 (4,0) – 99,9 km/h
[0,0 (3,0) – 62,0 mph]

* Az **Av** helyett **.E** látható a mért érték helyett, ha a **Tm** meghaladja a kb. 100 óra értéket, illetve a **Dst** meghaladja a 9999,99 km-t. Állítsa alaphelyzetbe a számítógépet.



MENU

A mérés képernyőn nyomja meg a **MENU** gombot, hogy a menüképernyőre lépjen. A menüképernyőn különféle beállításokat lehet módosítani.

1



2



3



4



Függelék

Mérés indítása [Mérés képernyő]

Mérés indítása/leállítása

A mérés automatikusan elindul, amikor a kerékpár mozog.

Méréskor a mértékegység (km/h vagy mph) villog.

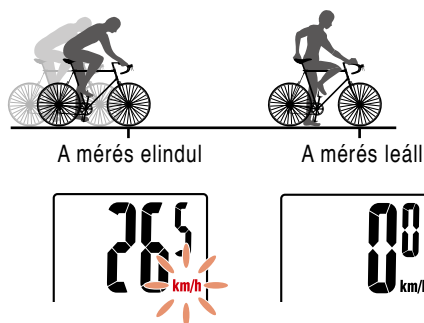

Adatok visszaállítása

A mérés képernyőn tartózkodva, a **MODE** gomb 2 másodpercig tartó lenyomásával visszaáll az összes mérési adat 0-ra (az **Odo** kivételével).

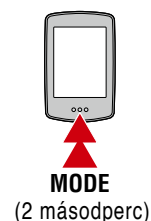

Energiatakarékos funkció

Ha a számítógép 10 percen át nem érzékel jelet az érzékelőtől, az energiatakarékos mód képernyője aktiválásra kerül és csak az órakijelzés látható.

Ha megnyomják a **MODE** gombot és a jelérzékelő jelet érzékel, miközben az energiatakarékos mód képernyője aktív, a számítógép visszatér a mérés képernyőre.

* Ha a számítógép 1 órán át az energiatakarékos mód képernyőn hagyják állni, a kijelzőn csak a mértékegység látható. Ha a számítógép ebben az állapotban van, visszatérhet a mérés képernyőre a **MODE** gomb megnyomásával.

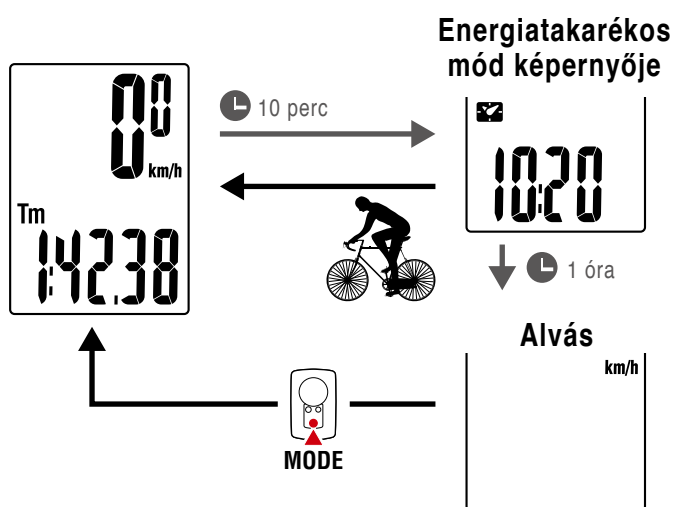

1



2



3



4



Függelék

Mérés indítása [Mérés képernyő]

A stopperóra használata (🕒)

A stopperórát megjelenítheti függetlenül attól, hogy elindította vagy leállította-e a mérést. A stopperóra használatához állítsa a menüképernyőn lévő stopperóra beállítást **ON** értékre. A stopperóra beállítását illetően olvassa el a „Stopperóra” (12. oldal).

A stopperóra kezelése



Stopperóra

Indítás/ leállítás	Nyomja meg a MODE gombot 1 másodpercig, miközben látható a stopperóra. Számolás közben a 🕒 ikon villog.
Alaphelyzet	Nyomja meg a MODE gombot 4 másodpercig, miközben látható a stopperóra.

* A stopperóra indítása, leállítása és alaphelyzetbe állítása a méréstől függetlenül hajtható végre, ezért nem befolyásolja a többi mérést.

* A stopperóra az energiatakarékosági állapottól függetlenül folytatja a számolást. Számolás közben a 🕒 ikon villog minden képernyőn a menüképernyő kivételével.

1



2



3



4



Függelék

Beállítások módosítása [Menüképernyő]

1



A mérés képernyőn nyomja meg a **MENU** gombot, hogy a menüképernyőre lépjen.
A menüképernyőn különféle beállításokat lehet módosítani.

- * A beállítások módosítása után nyomja meg a **MENU** gombot a beállítások megerősítéséhez.
- * Ha a menüképernyőt 1 percig bekapcsolva hagyják, a számítógép visszatér a mérés képernyőre.

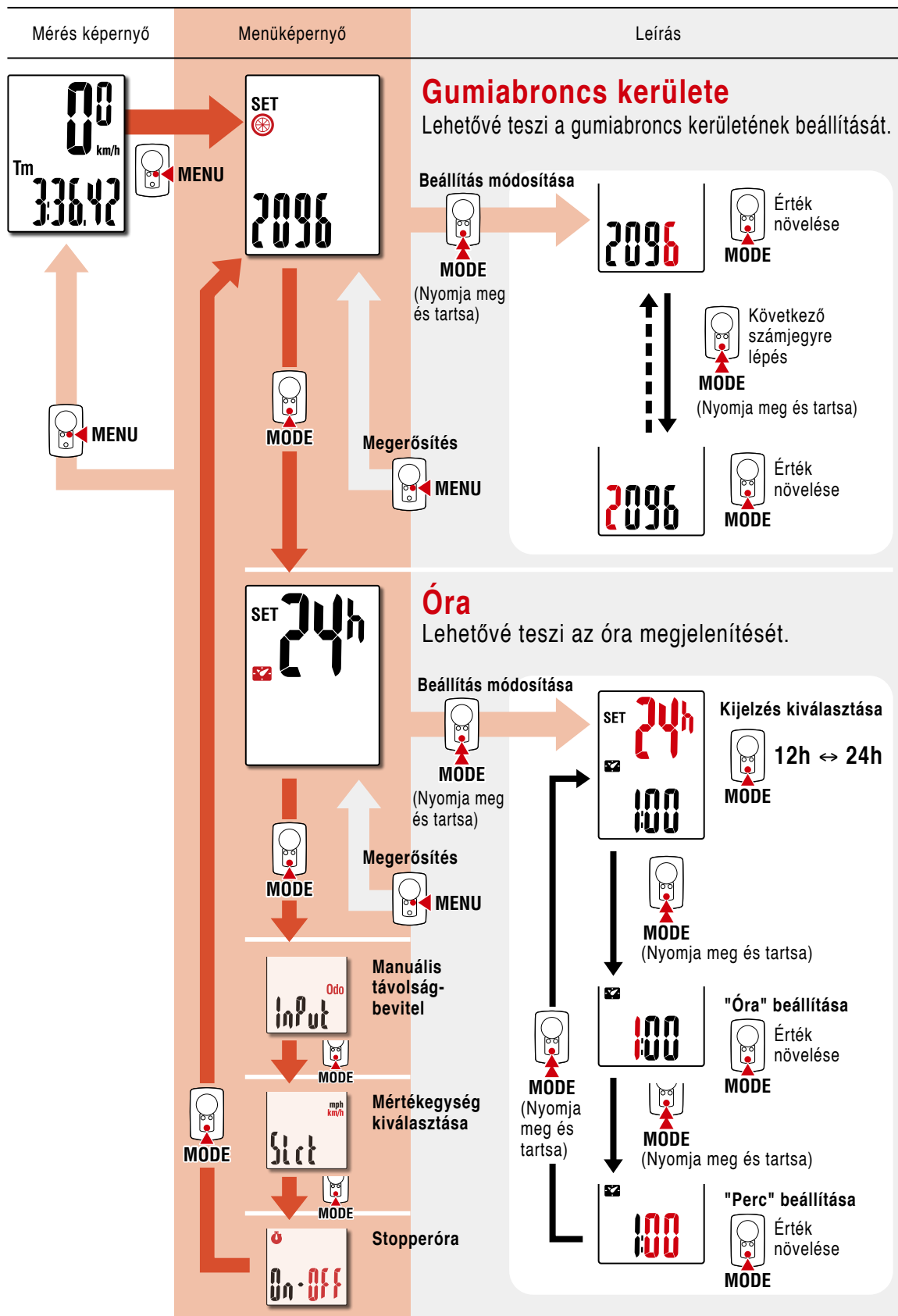

2



3



4



Függelék

Beállítások módosítása [Menüképernyő]

1

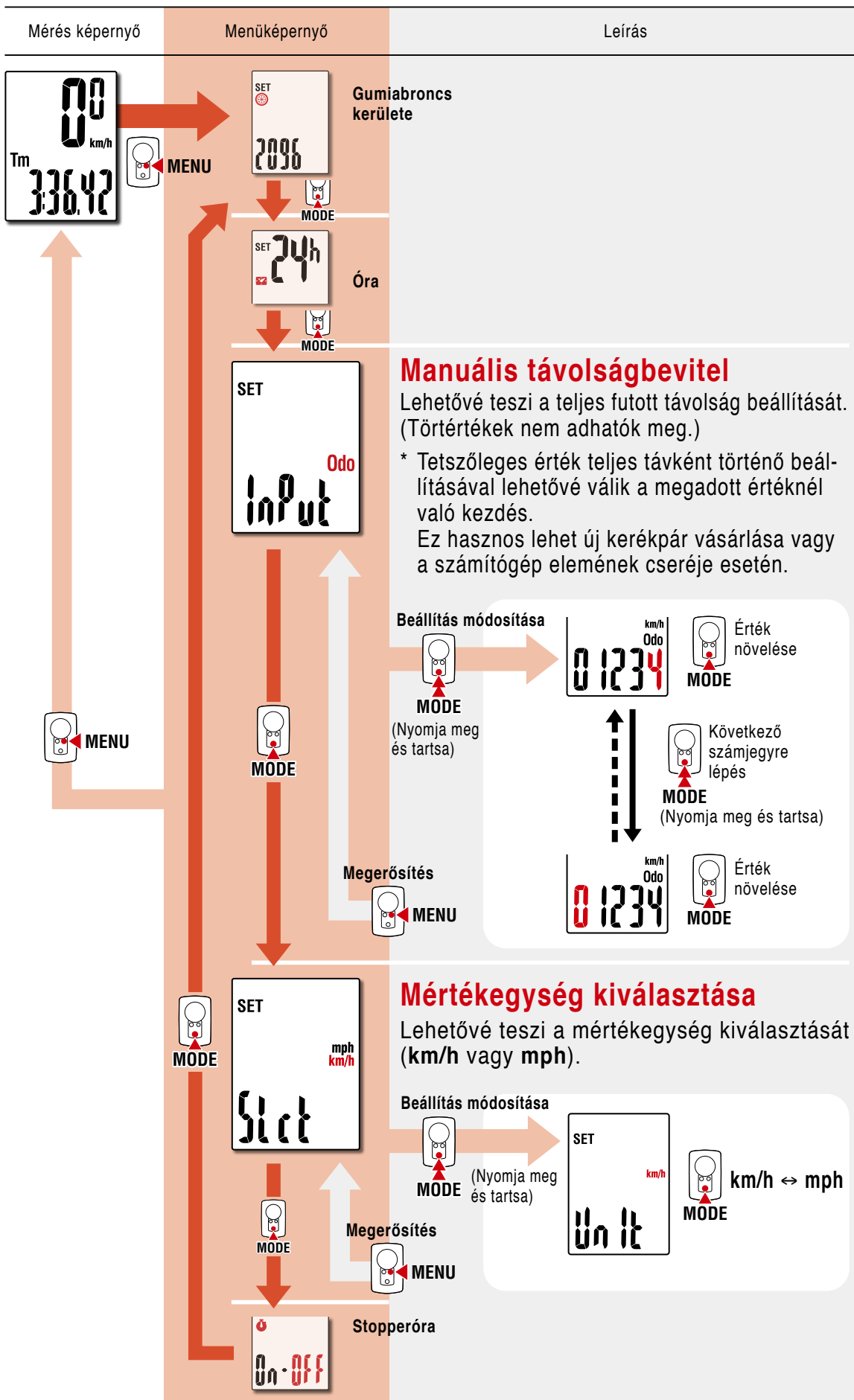

2



3



4



Függelék

Beállítások módosítása [Menüképernyő]

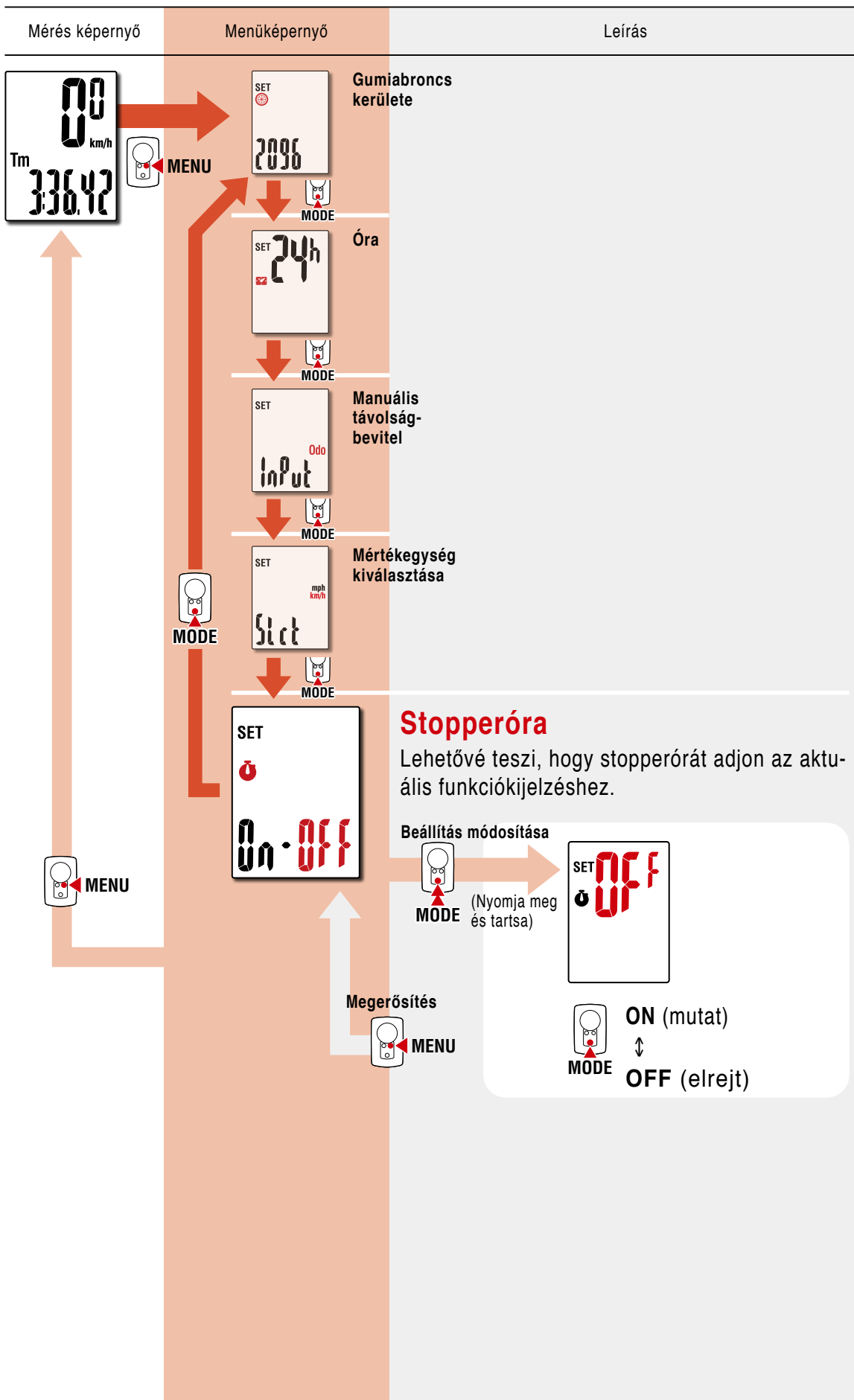

- 1
- 2
- 3
- 4
- Függelék

Függelék

1



⚠ Vigyázat/Figyelem

- Kerékpározás közben ne a kerékpárkomputerre figyeljen! Ügyeljen a biztonságra!
- Megfelelően szerelje fel, majd rendszeresen ellenőrizze a mágneset, az érzékelőt és a kengyelt!
- Ha az elemet véletlenül lenyelné egy gyermek, azonnal forduljon orvoshoz!
- Ügyeljen rá, hogy a kerékpárkomputert ne érje huzamosabb ideig közvetlen napfény!
- Ne szerelje szét a kerékpárkomputert!
- Ügyeljen rá, hogy a kerékpárkomputer ne essen le! Ellenkező esetben a kerékpárkomputer működése rendellenessé válhat.
- A keretre felszerelt számítógép használata esetén a kijelző alatt elhelyezkedő három gomb megnyomásával váltsa át a **MODE**-ot (üzemmód). Egyéb zónák erőteljes megnyomása a számítógép rendellenes működéséhez vagy sérüléséhez vezethet.
- A tárcsa FlexTight™ keretet csak kézzel húzza meg. Ha azt túl erősen, pl. szerszámmal stb. húzza meg, akkor a csavarfej megsérülhet.
- A kerékpárkomputer és a kiegészítők tisztításához ne használjon hígítót, benzint és alkoholt!
- Az elhasznált elemeket a helyi környezetvédelmi előírásoknak megfelelően dobja ki!
- Az LCD-képernyő torzult lehet polarizált napszemüveg használata esetén.

2



Vezetékmentes érzékelő

Az érzékelőt úgy terveztük, hogy az max. 70 cm-es távolságból tudjon jeleket fogadni - a potenciális interferencia csökkentése érdekében.

A vezetékmentes érzékelő állítása közben kérjük, vegye figyelembe a következőt:

- A jeleket a rendszer nem tudja fogadni, ha az érzékelő és a számítógép közötti távolság túl nagy.
- Alacsony hőmérsékleten vagy gyengébb elemnél ez a távolság csökken.
- A jeleket a rendszer csak akkor tudja fogadni, ha a számítógép hátoldala az érzékelő felé néz.

3



A következő körülmények interferenciát okozhatnak, ami hibás adatokhoz vezet; ha a számítógép:

- Túl közel van egy TV-hez, számítógéphez, rádióhoz, motorhoz vagy egy gépkocsiban vagy vonaton van.
- Túl közel van egy vasúti kereszteződéshez, a sínekhez, TV- vagy radarállomásokhoz.
- Ha más vezetékmentes eszközt is használ annak közvetlen közelében.

4



Frekvenciasáv: 19 kHz

Kisugárzott teljesítmény: -31,7 dBm

Ezennel a CATEYE Co., Ltd. kijelenti, hogy a rádióberendezés típusa CC-PA100W megfelel a 2014/53/EU irányelvnek.

Az EU-megfelelőségi nyilatkozat teljes szövege a következő internetes címen elérhető:

cateye.com/doc

Függelék

Függelék

1



Karbantartás

A számítógép és a tartozékok tisztításához használjon hígított, semleges tisztítószert és egy puha rongyot, majd törölje le a terméket egy száraz ronggyal.

Ez elem cseréje

● Számítógép

Ha a(z)  (elem ikon) világít, akkor cserélje az elemet. Tegyen be egy új lítium elemet (CR2032); annak a (+) oldala nézzen felfelé.

- * A csere után kövesse a „A számítógép beállítása” (5. oldal) fejezetben ismertetett eljárást.
- * Ha elemcsere előtt feljegyzni a teljes távolságot, az elemcsere követően manuálisan bevitt teljes távolság figyelembe vételével indulhat.

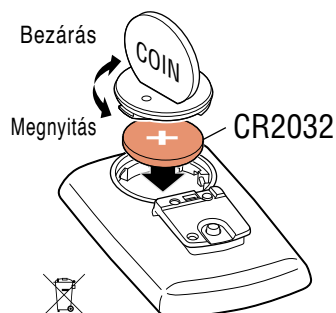

2



● Sebesség-érzékelő

Ha a sebesség a megfelelő beállítás után sem látható, akkor cserélje az elemet.

Helyezzen be új lítium elemeket (CR2032) a (+) jellel felfelé, majd szorosan zárja le az elemfedelel.

- * Elemcsere után állítsa be a mágnesnek a sebesség-érzékelőhöz viszonyított helyzetét a „A számítógép felszerelése” (4. oldal) 4. lépése szerint.

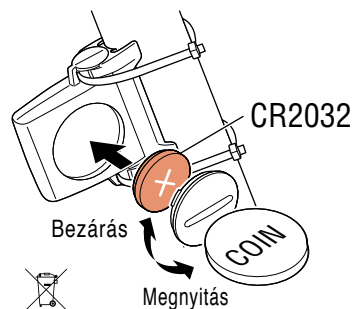

3



Hibaelhárítás

A sebesség nem látható.

- Ellenőrizze, hogy az érzékelő és a mágnes közötti távolság nem túl nagy-e ? (Távolság: legyen 5 mm-nél kisebb)
- Ellenőrizze, hogy a mágnes az érzékelőzónán megfelelően halad-e át.

Módosítsa a mágnes és az érzékelő helyzetét.

- A számítógépet a megfelelő szögben telepítette ?

A számítógép hátoldalának az érzékelő felé kell néznie.

- Ellenőrizze a számítógép és az érzékelő megfelelő távolságát. (Távolság: legyen 20 ... 70 cm között)

Telepítse az érzékelőt a megadott tartományban.

- A számítógép vagy az érzékelő eleme lemerült ?

* Télen az elem hamarabb merül le.

Ha a számítógép csak akkor reagál, ha közel van az érzékelőhöz, elképzelhető, hogy gyengék az elemek.

Cserélje le az elemeket újra, ehhez kövesse „Ez elem cseréje” c. fejezetben ismertetett eljárást.

4



A gomb megnyomására semmi sem történik.

Cserélje le az elemeket újra, ehhez kövesse „Ez elem cseréje” c. fejezetben ismertetett eljárást.

Nem megfelelő adat jelenik meg.

Töröljön mindent a „A számítógép beállítása” (5. oldal) c fejezetben ismertetett eljárásnak megfelelően.

Függelék

Műszaki adatok

Elem / Elem élettartama	Számítógép: Lítiumos elem (CR2032) x 1 / kb. 1 év (ha a számítógépet napi 1 órát használja naponként; az elem élettartama a használat függvényében változik.)
	Érzékelő: Lítiumos elem (CR2032) x 1 / kb. 10000 km-es (6250 mérföldes) ösztávolságra

* A megadott átlagértékek 20 °C alatti hőmérsékleten, és 65 cm-es számítógép-érzékelő távolságra érvényesek.

* A gyárban beszerelt elem élettartama a fent megadottnál rövidebb lehet.

Vezérlő	4 bit-es 1 chip-es mikro-kerékpárkomputer (kristályvezérelt oszcillátor)
Kijelző	Folyadékkristályos kijelző (LCD)
Érzékelő	Érintkezésmentes mágneses érzékelő
Átviteli távolság	20 és 70 cm között
Kerékkerület-tartomány	0100 mm – 3999 mm (Kezdőérték: 2096 mm)
Üzemi hőmérséklet-tartomány	0 °C – 40 °C (Ez a termék nem fog megfelelően működni az üzemi hőmérsékleti tartomány túllépése esetén. Lassú reakció, illetve alacsonyabb vagy magasabb hőmérsékletnél fekete kijelző fordulhat elő.)
Méretek/tömeg	Számítógép: 67,5 x 43 x 14,5 mm / 31,5 g
	Érzékelő: 41,5 x 36 x 15 mm / 15 g

* A konstrukció és a műszaki adatok külön értesítés nélkül változhatnak.

Korlátozott garancia

2 év csak a számítógépre/érzékelőre (a tartozékokra és az elemekre nem vonatkozik)

Ha normál használat közben probléma merül fel, a kerékpárkomputer alkatrészét meg kell javítani vagy ki kell cserélni (ingyenes). A szolgáltatást csak a CatEye Co., Ltd végezheti el. A terméket a visszajuttatáshoz gondosan csomagolja be, és mellékelje a garanciajegyet a javítási utasítással együtt. A garanciajegyre jegyezze fel a nevét és lakcímét. A biztosítás, a kezelés és a szállítás költségét a javítást igénylő személynek kell viselnie.

CAT EYE CO., LTD.

2-8-25, KUWAZU, HIGASHI SUMIYOSHI-KU, OSAKA, JAPAN
546-0041

For inquiries, please visit <https://cateye.com/intl/contact/>

Alaptartozékok

1602190N
Alkatrészecskék



1602194
Konzolkészlet

1699691N
Kerékmágnes

1600280N
Keretpánt

1665150
Lítiumelem



1602193
Konzol

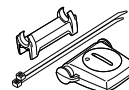

1602196
Sebesség-
érzékelő
(SPD-01)

Opcionális tartozékok



1604100
Külső-elülső
konzol



1603892
Keskeny
keretcsomag



1603891
Sebesség-
érzékelő
(SPD-02)

1



2



3



4



Függelék