

# CATEYE MICRO Wireless

CYCLOCOMPUTER

CC - MC100W

Owner's Manual



U.S. Pat. Nos. 4633216/4636769/4642606/5236759 and Design Pat. Pending  
Copyright© 2011 CATEYE Co., Ltd.  
CCMC1W-110930 066600370 4



Max.  
Distance  
70 cm

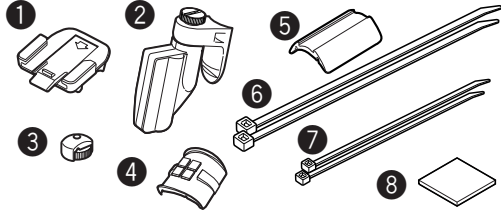
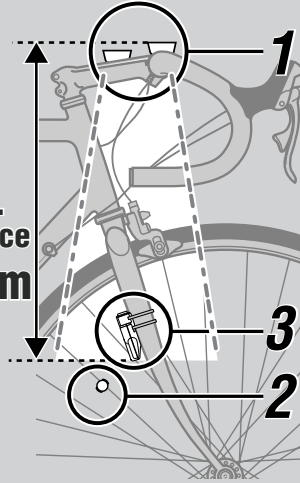

**Componentnaam**

- 1 Houder
- 2 Snelheidssensor A
- 3 Magneet
- 4 Rubberen opvulstukje clip
- 5 Rubberen opvulstukje sensor midden
- 6 Nylon bevestigingsstrips (L x2)
- 7 Nylon bevestigingsstrips (S x2)
- 8 Dubbelzijdige plakband

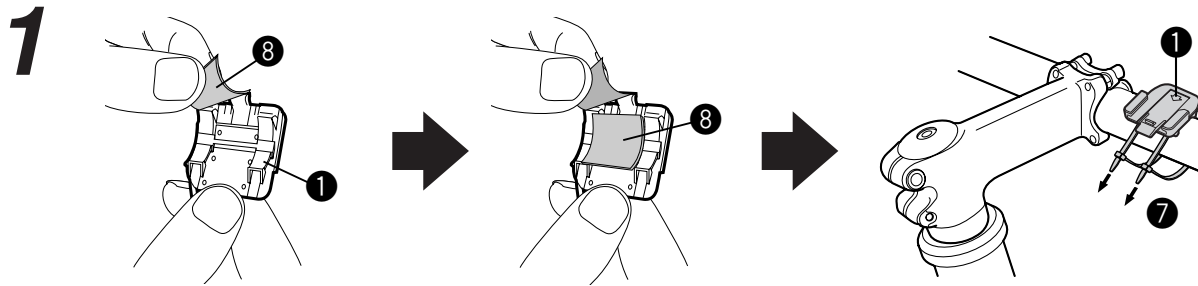

or

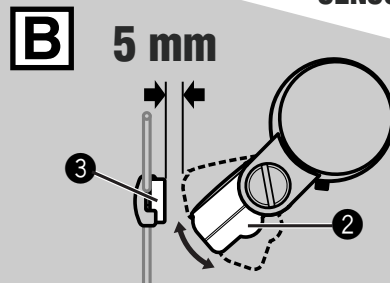
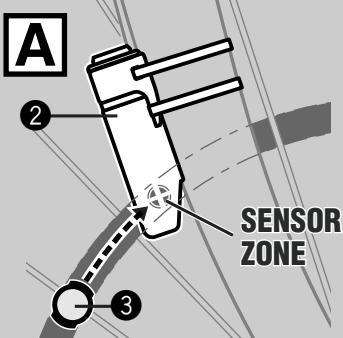
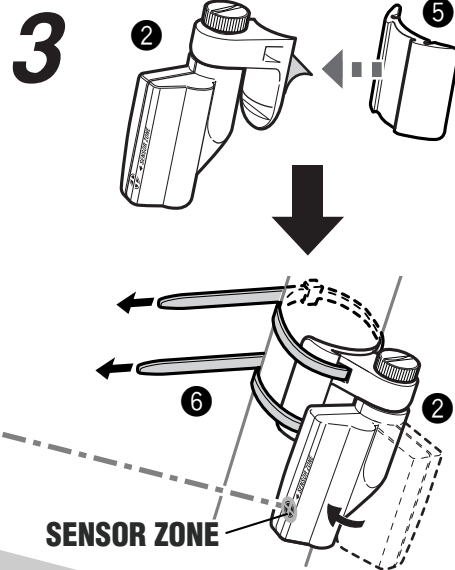
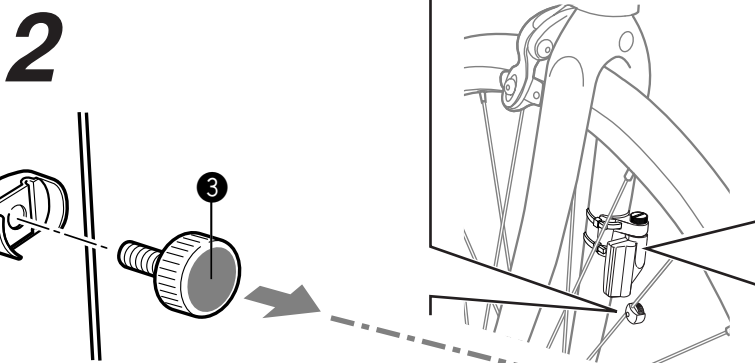

NL

CC-MC100W MICRO Wireless

**SET UP ↓ BEFORE USE ↓**

**1. All Clear**

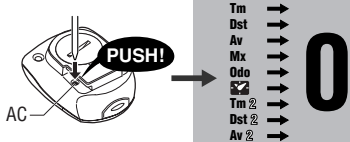

**2. Select km/h or mph**

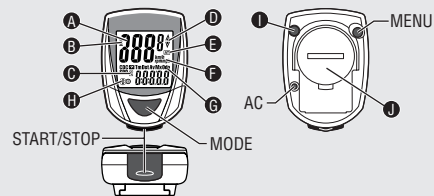
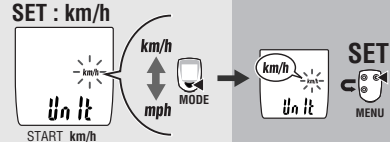

**3. Wheel Circumference**

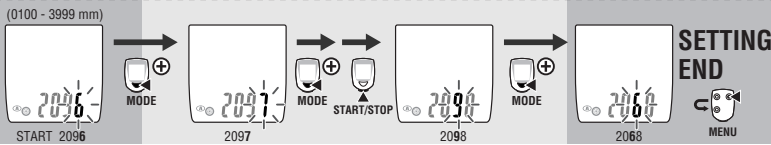
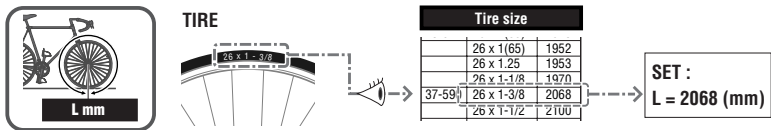

ETRTO	Tire size	L (mm)	ETRTO	Tire size	L (mm)	ETRTO	Tire size	L (mm)
	12 x 1.75	935		26 x 7/8	1920	32-630	27 x 1-1/4	2161
	14 x 1.50	1020	23-571	26 x 1 (69)	1913		27 x 1-3/8	2169
	14 x 1.75	1055		26 x 1 (65)	1952		650 x 35A	2090
	16 x 1.50	1185		26 x 1.25	1953		650 x 38A	2125
	16 x 1.75	1195		26 x 1-1/8	1970	18-622	650 x 38B	2105
	18 x 1.50	1340	37-590	26 x 1-3/8	2068		700 x 18C	2070
	18 x 1.75	1350		26 x 1-1/2	2100		700 x 19C	2080
	20 x 1.75	1515		26 x 1.40	2005	20-622	700 x 20C	2086
	20 x 1-3/8	1615	40-559	26 x 1.50	2010	23-622	700 x 23C	2096
	22 x 1-3/8	1770	47-559	26 x 1.75	2023	25-622	700 x 25C	2105
	22 x 1-1/2	1785	50-559	26 x 1.95	2050	28-622	700 x 28C	2136
	24 x 1	1753	54-559	26 x 2.00	2055		700 x 30C	2170
	24 x 3/4 Tubular	1785		26 x 2.10	2068	32-622	700 x 32C	2155
	24 x 1-1/8	1795	57-559	26 x 2.125	2070		700C Tubular	2130
	24 x 1-1/4	1905		26 x 2.35	2083	37-622	700 x 35C	2168
	24 x 1.75	1890	57-559	26 x 3.00	2170		700 x 38C	2180
	24 x 2.00	1925		27 x 1	2145	40-522	700 x 40C	2200
	24 x 2.125	1965		27 x 1-1/8	2155			

**OPERATION FLOW**

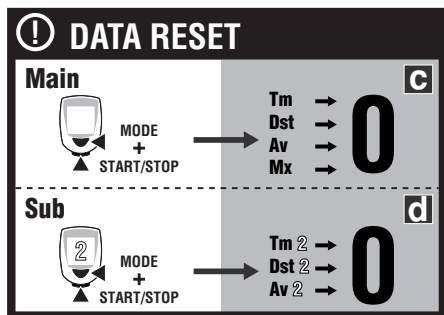
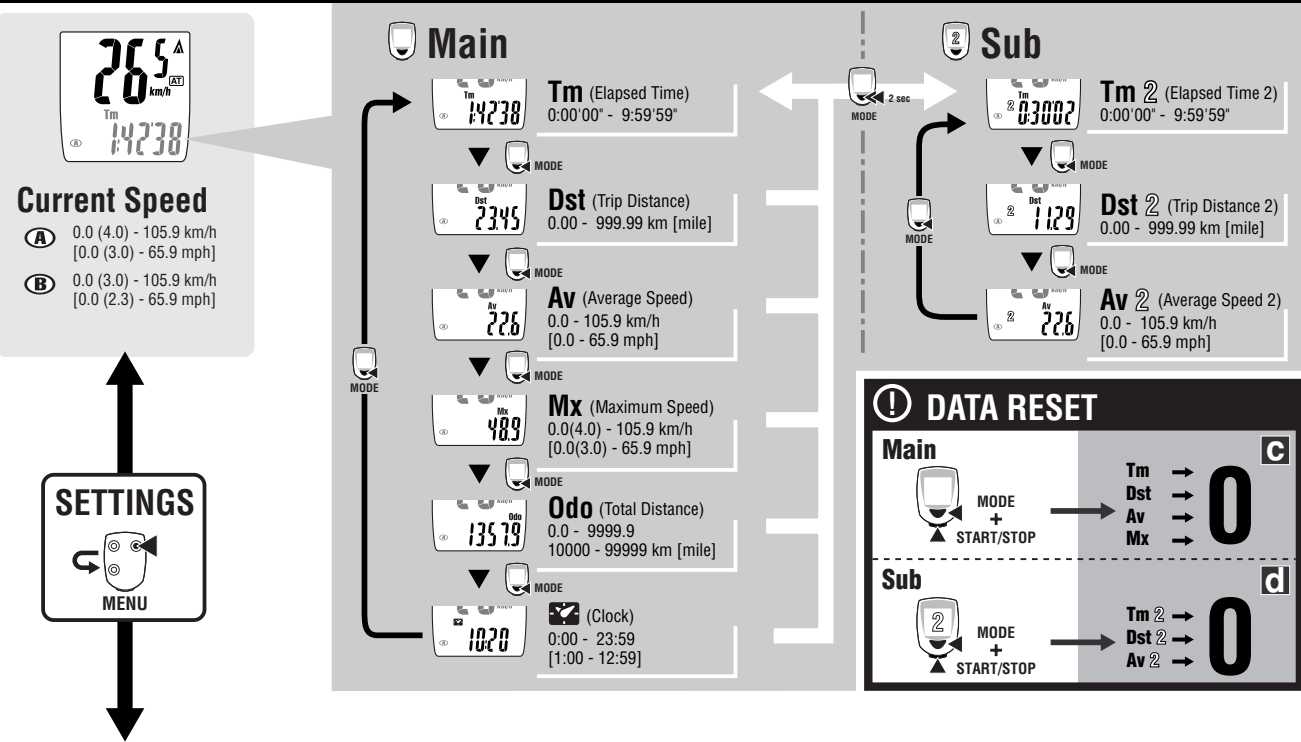

**MENU FLOW (SETTINGS)**

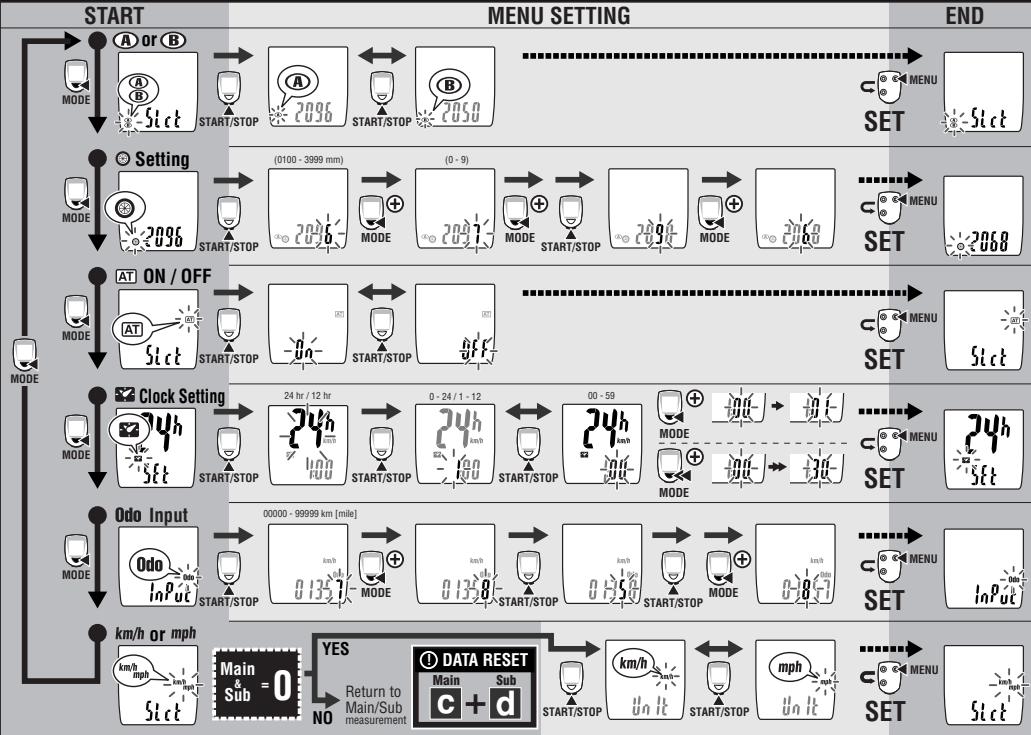

**BATTERY**

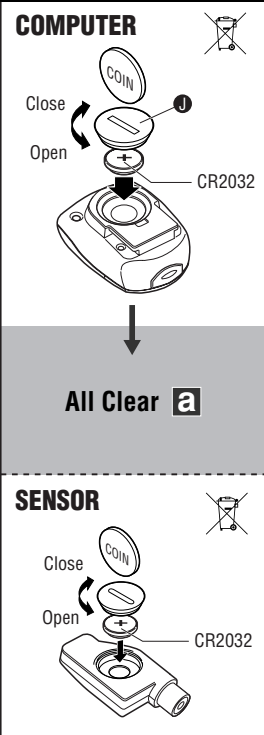

NL

CC-MC100W MICRO Wireless

## PAS OP

- Concentreer u tijdens het fietsen niet op de computer. Zorg ervoor dat u veilig fietst!
- Maak de magneet, de sensor en het haakje stevig vast. Controleer ze regelmatig.
- Gooi uw batterijen weg volgens de lokale voorschriften. Als batterijen worden doorgeslikt, raadpleeg dan onmiddellijk een arts.
- Voorkom dat de computer gedurende lange tijd in het zonlicht staat.
- Haal de computer niet uit elkaar.
- Maak de computer en accessoires met een zachte doek en een neutraal schoonmaakmiddel schoon. Gebruik geen thinners, benzeen of alcohol voor het schoonmaken van de computer.





## Draadloze sensor

De sensor is ontworpen om signalen te ontvangen binnen een beperkte reikwijdte om sensor-signaalstoring te voorkomen. Daarvoor moeten de sensor en de computer relatief dicht bij elkaar zitten. Als de temperatuur laag is of de batterij bijna leeg is, moeten ze misschien nog dichter bij elkaar zitten. De sensor moet boven aan de wielvork geïnstalleerd worden, de afstand tussen de sensor en de computer mag daarbij niet groter dan 70 cm zijn. Installeer de computer op het stuur, met zijn onderkant naar de sensor gericht. (Houd hierbij rekening met de hoek van het stuur.) (Houdt tevens in gedachten dat het een geschikt ontvangstbereik is.)

Storing kan voorkomen en tot slechte resultaten leiden als de computer:

- Dichtbij een tv, pc, radio of motor is, of in een auto of trein is.
- Dichtbij een spoorwagengang, radarbasis, de rails of een tv station is.
- Dichtbij een andere fiets met draadloze sensoren is.

## Correcte installatie van sensor en magneet

- A** Bevestig de magneet  zodat deze door de sensorzone van de sensor .
- B** Wees er zeker van dat er tussen de sensor  en de magneet  een afstand van 5 mm of minder is.

## Namen van onderdelen

- A** Huidige Snelheid
- B** Sensorsignaal-ontvangst symbool 
- Knippert synchroom met sensorsignalen.
- C** Submeting-symbool 
- D** Ritme pijl
- Geeft aan of de huidige snelheid sneller of langzamer is dan de gemiddelde snelheid. (▲ Faster ▼ Slower)
- E** Automatische stand-symbool 
- F** Snelheidsonderdeel **km/h mph**
- G** Stand symbol 
- Geeft de op dat moment gekozen stand weer.
- Tm (Tm 2)** ..... [Verstrekken tijd]
- Dst (Dst 2)** ..... [Ritafstand]
- Av (Av 2)** ..... [Gemiddelde snelheid]
- Mx** ..... [Maximale snelheid]
- Od** ..... [Totale afstand]
- K** ..... [Klok]

- H** Wielmaat symbool 
- I** Achterlicht-knop 
- J** Batterijenklepje

## Starten/Stoppen van de meting

Deze computer staat zowel automatisch (Auto-stand) als handmatig stoppen van de meting toe.

Tijdens de meting knippert het snelheidsonderdeel-symbool. De maximum snelheid en totale afstand worden bijgewerkt, onafhankelijk van meting.

## Auto-stand (automatische meting)

Als het  symbool oplicht, vindt meting automatisch plaats. In Auto-stand is het starten/stoppen van de meting door op de START/STOP knop te drukken niet mogelijk.

## Handmatige meting

Als het  symbool niet oplicht, is het wél mogelijk om de meting te starten/stoppen door de START/STOP knop in te drukken. \* Gebruik het menuscherm om tussen Auto-stand ON en OFF te wisselen. Voor verdere informatie, zie MENU FLOW.

**Standenwissel-knop** ..... **D**  
Druk op de MODE knop om van meting te veranderen volgens de OPERATION FLOW.

Druk de MODE knop 2 seconden in om van Main (Hoofd) naar Submeting over te gaan.

## Submeting

Als de hoofdmeting start/stopt, start/stopt ook de submeting. Houdt echter in gedachten dat de metingen individueel van elkaar moeten worden heringesteld.

Herinstellen van de Main (Hoofd) en Submetingen op verschillende tijden zorgt ervoor dat intervalmeting kan worden uitgevoerd.

\* De Submeting ritme pijl wordt weergegeven, vergeleken met **Av2**.

**Opnieuw instellen van data** ..... **Main** :  **Sub** :   
Breng de Main (Hoofd) / Submeting op het scherm en druk de START/STOP knop en de MODE knop tegelijkertijd in om metingsdata opnieuw in te stellen. De triptafstand is niet opnieuw ingesteld.



## Achterlicht



Druk op de achterlicht-knop om het scherm voor ongeveer 3 seconden te laten oplichten. Als de batterij bijna leeg is, knippert het wielmaat-symbool en licht het scherm niet op.

## Energiebesparende stand

Als de computer gedurende 10 minuten geen nieuwe signalen heeft ontvangen, wordt de energiebesparende stand geactiveerd en wordt alleen de klok weergegeven. Zo gauw de computer weer een sensorsignaal ontvangt, verschijnt het meetscherm weer. Als de computer twee weken lang niet wordt gebruikt, gaat de energiebesparende stand over naar de SLEEP stand. Als u in deze SLEEP stand de MODE of START/STOP knop indrukt, verschijnt het meetscherm weer.

## Twee wielmaten

Er kunnen twee verschillende wielomtrekken  en  op de computer worden opgeslagen. Dit is handig als de computer op twee fietsen wordt gebruikt of als een fiets verschillende wielomtrekken op verschillende tijden gebruikt. Wieomtrek B is voorgeprogrammeerd voor een 26 x 1.95" bandmaat.

\* Gebruik het menuscherm om tussen  en  te wisselen. Voor verdere informatie, zie MENU FLOW.

## Veranderen van de computerinstellingen

Als de MENU knop wordt ingedrukt terwijl het meetscherm wordt weergegeven, verschijnt het menuscherm. Druk om de menu-instellingen te veranderen op de START/STOP knop als de meting gestopt is en er geen signaal ontvangen wordt.

- Instellen van de klok  
..... Stel de klok in via  instellingen in MENU FLOW.
- Instellen van de lengtematen (KMH/MPH)  
..... Stel voordat u de instellingen van de snelheidseenheid verandert de Main (Hoofd) en Submeting data opnieuw in.

\* Voor meer informatie, zie MENU FLOW.

## Onderhoud

Gebruik een neutraal schoonmaakmiddel op een zachte doek om de computer of de accessoires schoon te maken. Veeg het vervolgens af met een droge doek.

## Probleem oplossingen

Geen scherm.

Is de batterij in de computer bijna leeg?  
Vervang deze, en voer vervolgens de correcte informatie opnieuw in. (Alles opnieuw invoeren .

Incorrecte data verschijnt

Voer een alles opnieuw invoeren-operatie uit (Alles opnieuw invoeren ).  
Als de START/STOP knop wordt ingedrukt, wordt de verstrekte tijd niet opgeteld.

Wordt het  symbool weergegeven?

Om de meting te starten/stoppen met de START/STOP knop, schakel uit : Auto-stand.

Het sensor icon in de display knippert niet. (geen snelheid in de display)  
[Als de sensorknop niet knippert, verklein dan de afstand tussen de sensor en de computer. Pas de positie van de magneet opnieuw aan en draai vervolgens opnieuw aan het wiel. Als het icon nu knippert betekent dit dat de computer en de sensor te ver uit elkaar staan, of dat de batterij leeg is.]

Is de afstand tussen de sensor en de magneet te groot?

Gaat de magneet door de sensorzone?

Pas de posities van de magneet en de sensor aan.

Is de computer in de juiste hoek geïnstalleerd?

Installeer de computer met zijn onderkant naar de sensor gericht.

Is de afstand tussen de computer en de sensor te groot?

Installeer de sensor dichtbij de computer.

Is de sensorbatterij bijna leeg?

In de winter neemt het prestatievermogen van de batterij af.

Vervang de batterij.

Is de batterij van de computer bijna leeg?

Vervang de batterij door een nieuwe. (Alles opnieuw invoeren .

## Vervangen van de Batterij

### Computer

Vervang als het wielmaat-symbool ( of ) knippert de batterij. De Totaal/Afstand kan handmatig worden ingevoerd. Noteer voordat u de batterij verwijderd de huidige Totaalafstand. Plaats een nieuwe, lithium batterij (CR2032) met de (+) zijde naar boven. Herstart vervolgens de computer volgens de SET UP procedure, stel daarna de klok opnieuw in volgens de MENU FLOW.

### Sensor

Vervang, als sensorontvangt slecht is, de batterij. Controleer vervolgens de posities van de batterij en de magneet. 

## Specificatie

Batterij ..... Computer: 1 lithiumbatterij (CR2032).  
Sensor: 1 lithiumbatterij (CR2032).  
Levensduur batterij ..... Computer: Ca. 1 jaar (Als de computer 1 uur per dag gebruikt wordt zonder dat het achterlicht aan is.)  
Sensor: Totaal de Totale afstand ongeveer op 10.000 km (6.250 mile) staat

\* Dit is het gemiddelde cijfer bij gebruik onder 20°C en als de afstand tussen de basisenheid en de sensor 65 cm bedraagt.

\* Als het achterlicht regelmatig gebruikt wordt, neemt de levensduur van de batterij dientengevolge af.

Microcomputer ..... 4-bit 1-chip  
Display ..... Liquid crystal display  
Sensor ..... No-contact magnetische sensor  
Bandenmaten ..... 0100 mm - 3999 cm  
(Fabriekinstellingen: A : 2095 mm, B : 2050 mm)  
Bedrijfstemperatuur ... 0°C - 40°C [32°F - 104°F]  
Display ..... 52.5 x 38 x 22 mm [2-3/32" x 1-1/2" x 7/8"] / 30 g [1.06 oz]  
Afmetingen/gewicht ...  
\* Als de batterij er reeds in de fabriek is ingezet, is de levensduur eventueel wat korter.  
\* De specificaties en het ontwerp kunnen worden gewijzigd zonder voorafgaande kennisgeving.

## Onderdelen

### #169-6590

Parts Kit

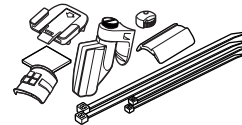

### #169-6580

Speed Sensor A

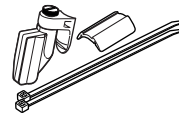

### #169-6570

Bracket kit



### #169-9691N

Wielmagneet



### #166-5150

Lithiumbatterij (CR2032)



## Onderdelen

### #169-6667

Center Mount Kit

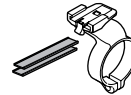

### #169-9760

Magneet voor combinatie wiel



## Garantie bepalingen - 2-Jaar, alleen Computer/Sensor

Bedrading, magneet, sensor, batterij en overige accessoires en onderdelen vallen niet binnen de garantie. Als er bij normaal gebruik binnen de garantieperiode problemen optreden, dan geschiedt reparatie of vervanging kosteloos. Dit wordt door de fabrikant Cateye Co. Ltd. uitgevoerd. De computer moet door uw importeur worden teruggezonden. Bij terugzenden van de computer dient u deze zorgvuldig te verpakken en dient u het garantiebewijs en de aankoopbon mee te zenden. Bovendien voegt u een korte beschrijving van het probleem toe. Verzekerings-, verzend- en transportkosten zijn voor uw eigen rekening.

## CATEYE CO., LTD.

2-8-25, Kuwazu, Higashi Sumiyoshi-ku, Osaka 546-0041 Japan  
Attn: CATEYE Customer Service  
Phone : (06)6719-6863  
Fax : (06)6719-6033  
E-mail : support@cateye.co.jp  
URL : http://www.cateye.com

### (For US Customers)

**CATEYE AMERICA, INC.**  
2825 Wilderness Place Suite 1200, Boulder CO80301-5494 USA  
Phone : 303.443.4595  
Toll Free : 800.5CATEYE  
Fax : 303.473.0006  
E-mail : service@cateye.com

NL

CC-MC100W MICRO Wireless