



JP

TL-AU630-R

AUTO RAPID

取扱説明書



ご使用前に必ず本取扱説明書を最後までよく読んで、いつでも見られるように大切に保管してください。

Design Pat. Pending
Copyright © 2015 CATEYE Co., Ltd.
TLAU63R-150302 1



自動点灯テールライトの特徴

- ・センサーが明るさと振動を感知して夜間走行時に自動点灯します。
- ・静止後も約 50 秒間点灯するため信号待ちなどの停車中も安全です。

⚠ 使用上のご注意

- ・リアリフレクター（赤色）が付いていない自転車の場合、夜間走行時は点灯でお使いください。道交法上、点滅はあくまで補助灯としての使用に限定し、リアリフレクター（赤色）と併用してください。
- ・走行前にはライト本体がブラケットに確実に装着され、点灯すること、荷物などで光が遮られないことを確認してください。
- ・スイッチ操作は自転車を停止した状態で行ってください。
- ・お子様の手の届かないところに保管してください。
- ・本製品は完全防水ではありません。故障の原因になるので、雨天での使用後は水分をよくふきとってください。
- ・ライト本体や付属部品が泥等で汚れたときは、薄い中性洗剤を湿らせた柔らかい布で拭いた後、空拭きします。シンナー、ベンジン、アルコール等は表面を傷めますので使用しないでください。

⚠ 電池交換時のご注意

- ・レンズや電池の着脱時はスイッチを押さないで行ってください。
- ・電池を挿入するときは＋を間違えないでください。
- ・防水性を保つため、パッキンは正しく装着してください。
- ・長期間使用しない場合は電池を取出してください。電池が液漏れを起こし故障の原因になります。

⚠ 取付時のご注意

- ・ダイヤルは必ず手で締付けてください。工具で強く締付けるとネジ山をつぶすおそれがあります。
- ・ブラケットは定期的に確認し、緩みがない状態でご使用ください。
- ・バンドの切口はケガをしないように処理してください。

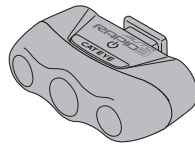

ライト本体

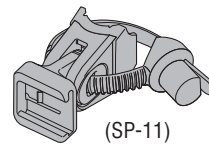

フレックスタイトブラケット (SP-11)



ダイヤル

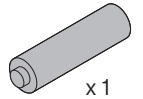

単 3 形乾電池 x1

1 電池の入れ方

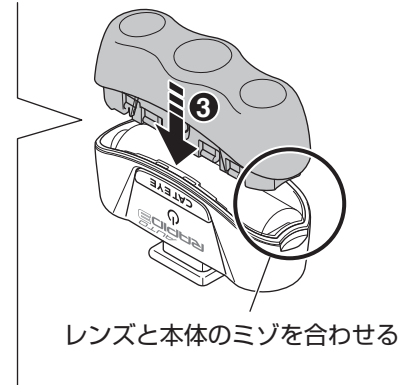
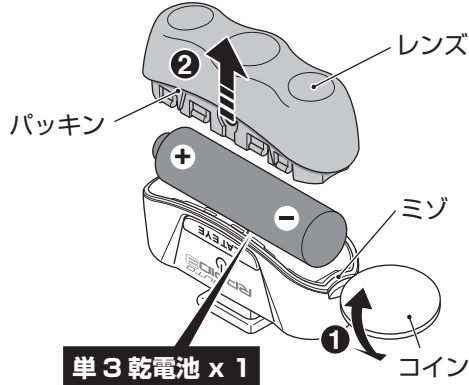

2 取付方法

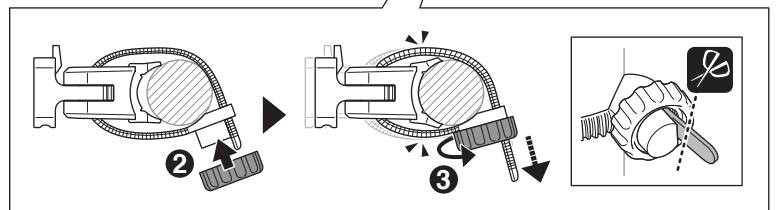
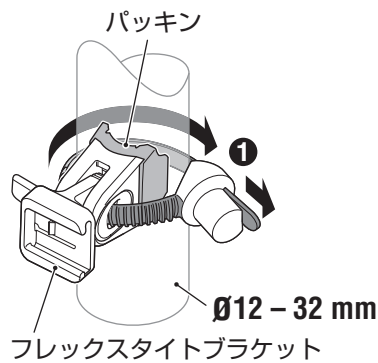

装着位置にしっかりと固定してください。

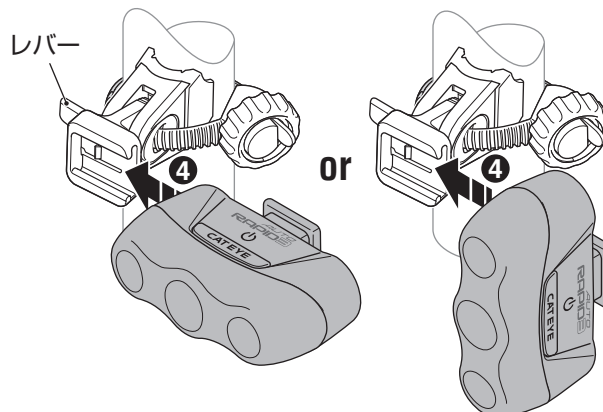

3 使用方法

長押しで電源をオン/オフできます。
電源がオフになるときは LED が 3 回点滅します。

OFF

↑ 長押し

ON

センサーが明るさと振動を感知して自動点灯・消灯します。
※ 自動で点灯しなくなったときは電池の寿命です。

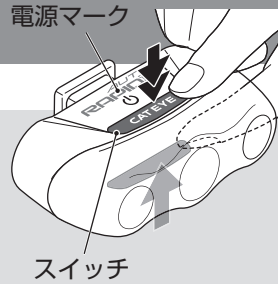

点灯パターン切替



※ オン状態で消灯している時にクリックすると 5 秒間点灯します。
※ 点灯パターンは記憶され次回もそのパターンで点灯します。

スペア・オプションパーツ

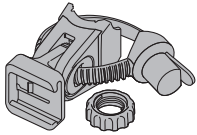

5342280
フレックスタイト
ブラケット
(SP-11)

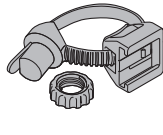

5342410
フレックスタイト
ブラケット
(SP-12-R)

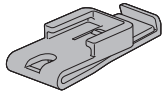

5342460
クリップ
(C-2)

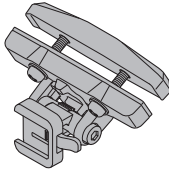

5446510
RM-1 ブラケット

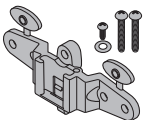

5445620
リアラック
ブラケット



3980060
SR-2 ブラケット
(fi'zi:k ICS 対応
サドル専用)

メンテナンス

レンズについた汚れはこまめに拭き取ってください。
レンズの汚れがひどいと光センサーに光が届きにくくなるため、明るい昼間でも発光することがあります。

製品仕様

バッテリー 単 3 形乾電池 1 本
使用温度範囲 -10℃~40℃
本体寸法 / 重量 66 x 23 x 43 mm / 44 g
(電池を含む)

※ 仕様および外観は改良のため予告なく変更することがあります。

製品保証について

2 年保証：ライト本体のみ

正常な使用状態で故障した場合は無料修理・交換いたします。

返品にあたっては、お客様の連絡先・故障状況を明記の上、ご購入日が確認できる領収書のコピー等を添えて、当社宛に直接お送りください。ご購入日が特定できない場合、保証期間は製造年月日から起算させていただきます。事故などによる外的要因や取扱説明書に記載していない用途・方法での誤使用による要因では保証の対象外となります。なお、お送りいただく際の送料はお客様にてご負担願います。修理完了後、送料弊社負担でお届けさせていただきます。

ホームページ上でこの製品のユーザー登録が行えます。
ご登録いただくと、ご希望によりメールマガジンを配信させていただきます。
<http://www.cateye.com/jp/support/regist/>

[宛先]

株式会社 **キャットアイ** カスタマーサービス

〒546-0041 大阪市東住吉区桑津 2 丁目 8 番 25 号

TEL : (06)6719-6863 ダイヤルイン

FAX : (06)6719-6033

ホームページ <http://www.cateye.com>

E メール support@cateye.co.jp