

# CATEYE STRADA DIGITAL WIRELESS



CYCLOCOMPUTER  
CC-RD430DW

- 🔦 **Læs denne brugsvejledning igennem inden computeren tages i brug. Gem vejledningen som reference for fremtiden.**
- Besøg venligst vores web-sted hvor der findes detaljerede instruktioner med film og hvor instruktion manualen kan downloades.**

**Sensorens ID blev synkroniseret med denne enhed før afsendelse. Det er ikke nødvendigt at synkronisere sensorens ID.**

## Advarsel / Forsigtig

- Pacemaker brugere må aldrig bruge denne enhed.
- Lad være med at koncentrere dig om computeren, mens du kører. Sørg for at køre sikkert!
- Installer magnet, sensor og holder sikkert. Kontroller jævnligt disse monteringer.
- Hvis et barn ved en fejltagelse sluger et batteri, skal man straks konsultere en læge.
- Undlad at have computeren i direkte sollys i længere perioder.
- Undlad at skille computeren ad.
- Lad ikke computeren falde. Hvis det sker, kan det resultere i computer funktionsfejl.
- Når du bruger computeren installeret på bøglen, ændres **MODE** ved at trykke på de tre prikker nederst på skærmen. Hvis du trykker hårdt på andre områder, kan det medføre fejlfunktion, eller skader på computeren.
- Sørg for at spænde skiven på FlexTight™-beslaget med fingrene. Hvis du spænder hårdt med f.eks. et værktøj, kan du beskadige skruhovedet.
- Stop med at bruge enheden, hvis du får hudirritation med HR strop, eller elektrodepuder.
- Twist og hiv ikke kraftigt i HR stroppen.
- HR stroppen kan slides på grund af lang tids brug. Udskift HR stroppen, hvis den ofte forårsager målefejl.
- Når computer og tilbehør rengøres, skal der ikke anvendes fortynder, benzen eller sprit.
- Bortskaf brugte batterier i overensstemmelse med lokale bestemmelser.
- LCD-skærmens billede kan synes forvrænget når det ses gennem polariserede solbriller.

## 2,4 GHz digital trådløst system

Hver sensor tillægger 2,4 GHz digital trådløs teknologi, som bruges til trådløse WAN, etc. Denne teknologi eliminerer praktisk talt interferens fra enhver ekstern støj og overhøring med andre trådløse computer brugere under måling, og tillader den at optage og gemme højkvalitative data. Imidlertid, hvis den bliver udsat for interferens på de følgende steder og/eller miljøer som kan forårsage i en ukorrekt måling.

- \* Omhyggelig opmærksomhed er påkrævet, specielt når du checker sensor ID.
- Tv, Pc, radioer, motorer, eller i biler og tog.
- Jernbaneoverkørsler og tæt på togskiner, omkring Tv stationer eller radarbaser.
- Andre trådløse computere eller digitalt kontrolleret lys.
- I Wi-Fi miljøer.

## Automatisk genkendelse af hastighedssensor ID

Hastighedssensoren har sit eget ID og computeren måler i synkronisering med ID. To hastighedssensorens ID kan registreres til en computer som automatisk kan identificere to hastighedssensorer, når først deres ID er registreret på forhånd. Som dæk .omkreds er indstillet til hastighedssensoren ID er hjul...valg ved manuel drift ikke lænere påkrævet, som det er nødvendigt med konventionelle enheder.

\* Hastighed sensoren der aktuelt er genkendt findes indikeret med en sensor ikon (1 eller 2) på skærmen.

### Procedure for automatisk genkendelse

Når computeren skifter til strømspare-skærm og derefter vender tilbage til måle skærmen, udføres der automatisk genkendelse af hastighed sensoren i følgende procedure.

- 1 Computeren søger for hastighedssensorens ID signal, som er blevet synkroniseret umiddelbart før.
- 2 Når først sensor signalet bliver modtaget, vil sensor ikonen for hastighedssensoren lyse op og computeren begynder målingen. Når hastighed sensoren får et ID signal der er synkroniseret umiddelbart før, der ikke kan modtages søges der efter et andet sensor signal.
- 3 Når computeren modtager et andet signal vil sensor ikonen for det andet sensor lys vises på skærmen, og starte målingen. Når et andet sensor ID signal ikke kan modtages, vil den originale sensor blive søgt igen.

Computeren gentager synkroniseringen gennem den procedure der er beskrevet overfor, selv hvis den slår fejl i synkroniseringen af en eller anden grund, såsom kommunikation fejl, i sådanne tilfælde tager det tid for genkendelse.

\* Når computeren ikke modtager noget signal fra sensoren i 10 minutter, vil den skifte til strømsparemodus, når sådan en kondition varer mindst yderligere 1 time vil den gå i dvalemodus.

### Skift af ID ved manuel operation

Hastighed sensorens ID kan tvinges til at skifte manuelt i overensstemmelse med menu skærmen "Indstilling af dækkets omkreds" Brug denne operation i følgende tilfælde.

- Når computeren ikke kan genkende det beregnede sensor signal, eftersom de 2 registrerede sensorer er i nærheden og begge sender et sensor signal.
- Når du ønsker at skifte hastighedssensor ID øjeblikkelig.
- \* Når du skifter hastighedssensor ID med en manuel metode vil computeren fortsætte med kun at søge hastighedssensoren ID som du skiftede da du vendte tilbage til måleskærmen. Når computeren ikke kan modtage noget sensor signal i 10 minutter, bliver strømsparemodus aktiveret og computeren skifter til strømspare-skærmen.. Computeren søger gennem proceduren for automatisk genkendelse når den vender tilbage til måle skærmen.

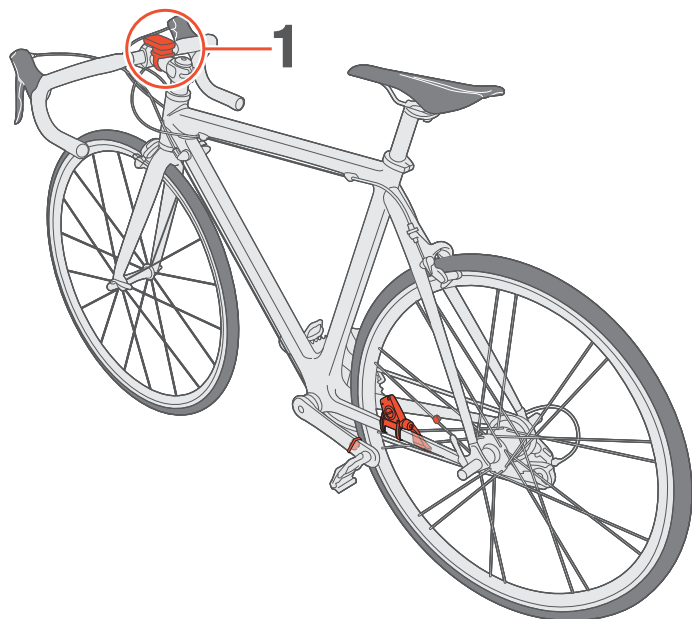

## 1 Fastgør bøjlen på stellet eller styret

FlexTight™-bøjlen kan enten fastgøres på stellet eller på styret, afhængig af hvordan bøjlen passer ind i spændebåndet.

**Forsigtig: Spænd FlexTight™-bøjlen med hånden.**

Hvis den spændes med et værktøj kan det ødelægge gevindet.

Fastgørelse af FlexTight™-bøjlen på stellet:

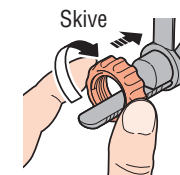
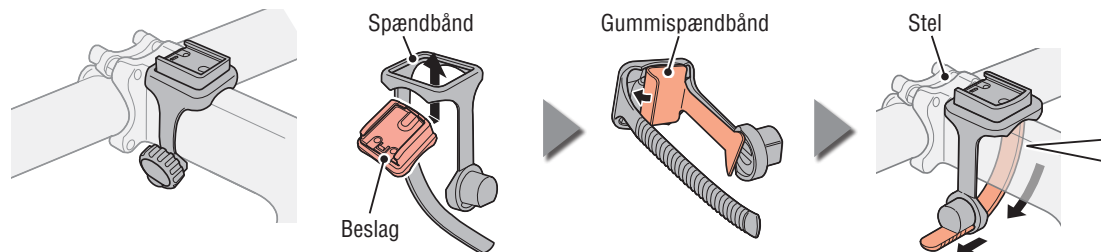

Fastgørelse af FlexTight™-bøjlen på styret:

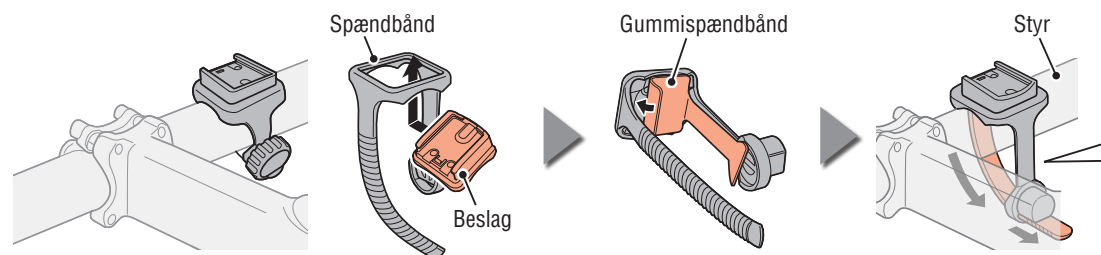

\* Brug eventuelt nylonspændebåndet, hvis du skal montere på et aerodynamisk styr eller en større styrpind.

## Afmontering/montering af computeren

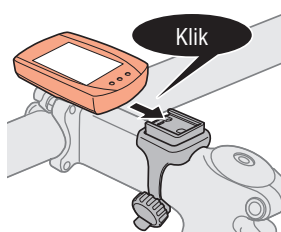

Mens du holder den med hånden

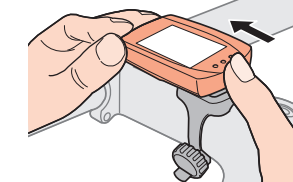

skal du skubbe den ud ved at løfte forsiden op



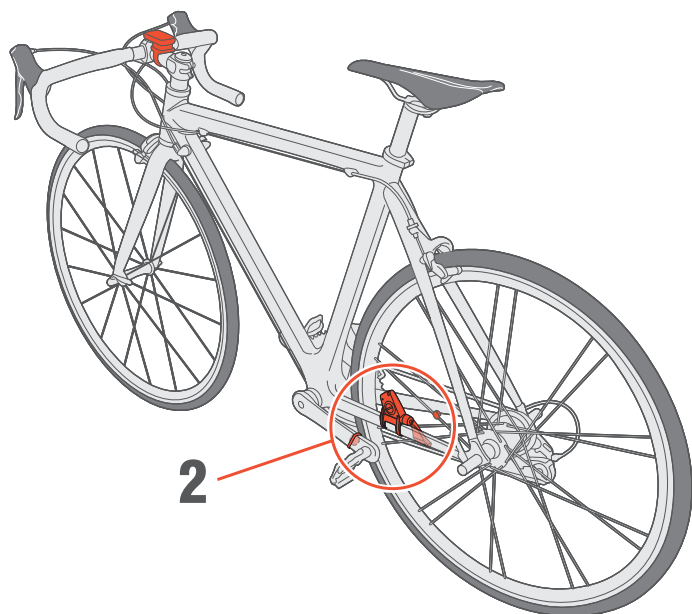

## 2 Montering af hastighedssensor og magnet

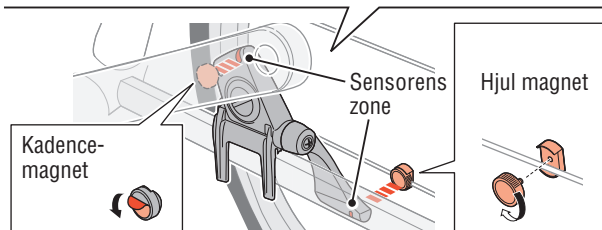
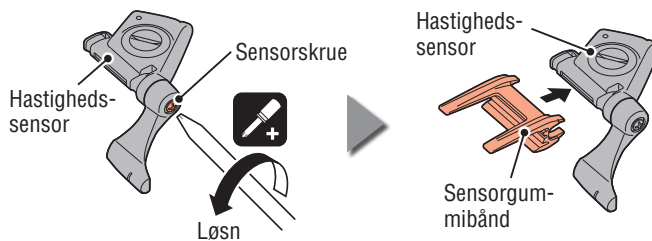

\* Hjulmagneten kan installeres overalt på stellet, hvis ovenstående installationsforhold er tilgodeset.

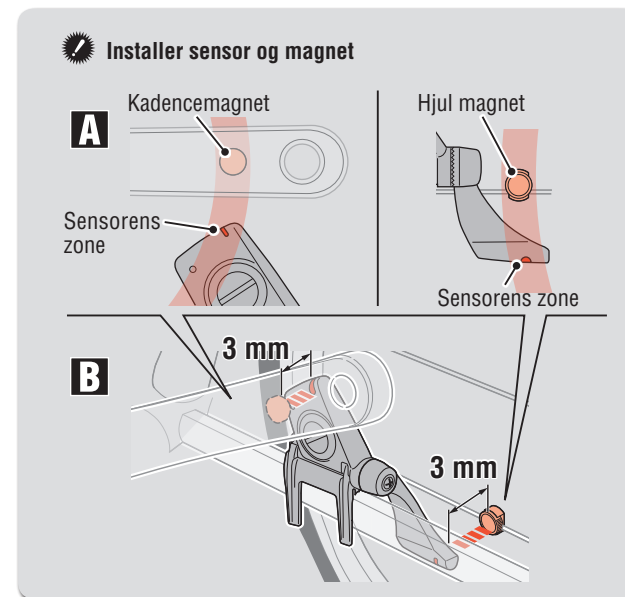

### Juster placeringen af kadencemagneten og sensoren

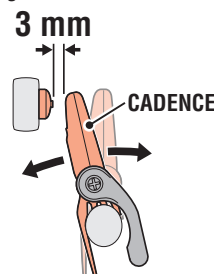
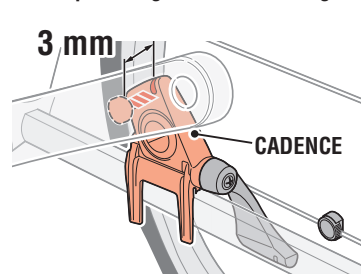

### Juster placeringen af hjulmagneten

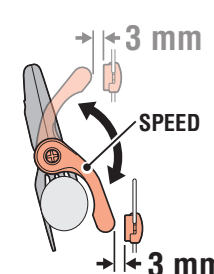
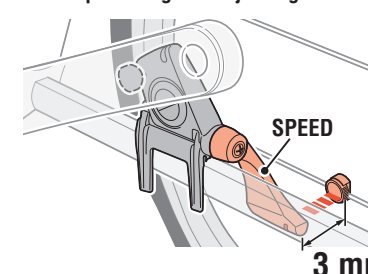

\* Når sensoren ikke er placeret passende i forhold til de to magneter ( A B ), flyttes sensoren tilbage eller frem, så de er placeret på passende måde.

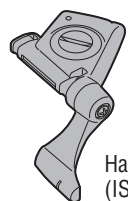

Hastigheds-sensor (ISC-10)

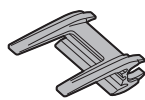

Sensorgum-mibånd



Hjul magnet

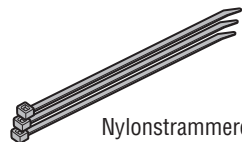

Nylonstrammere (x 3)



Kadence-magnet

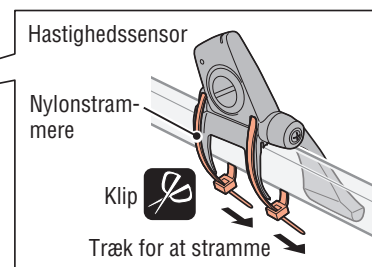
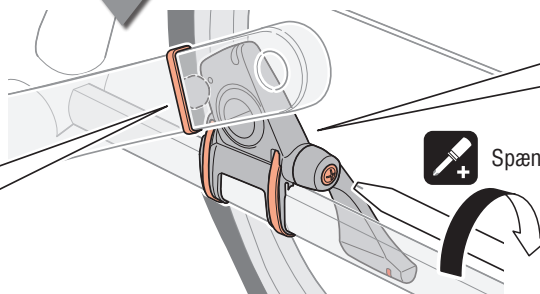
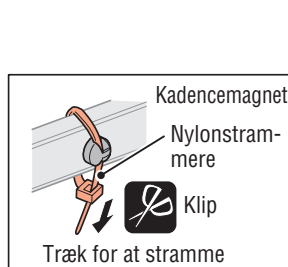

## Inden du bærer hjerterytmesensoren

**Advarsel: Pacemaker brugere må aldrig bruge denne enhed.**

- Stop med at bruge enheden, hvis du får hudirritation med HR stroppen, eller elektrodepuder.
- Twist og hiv ikke kraftigt i HR stroppen.
- HR stroppen kan slides på grund af lang tids brug. Udskift HR stroppen, hvis den ofte forårsager målefejl.

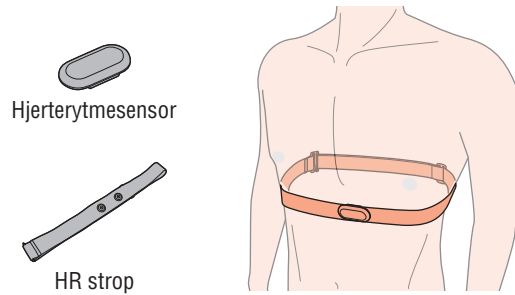

## Sådan bærer du hjerterytmesensoren

- \* Juster HR stroppen længde til at passe til din bryststørrelse (underbryst). Hvis du spænder stroppen for hårdt kan det give ubehag.
- \* Forvis dig om at elektrodepuderne er i direkte kontakt med kroppen.
- \* Hvis du bærer hjerterytmesensoren når din hud er tør, eller uden på din undertrøje, kan det producere målefejl. For at undgå fejl vædes elektrodepuderne.
- \* Hjerterytmesensoren bruger strøm når den bæres. Fjern hjerterytmesensoren når der ikke udføres målinger.

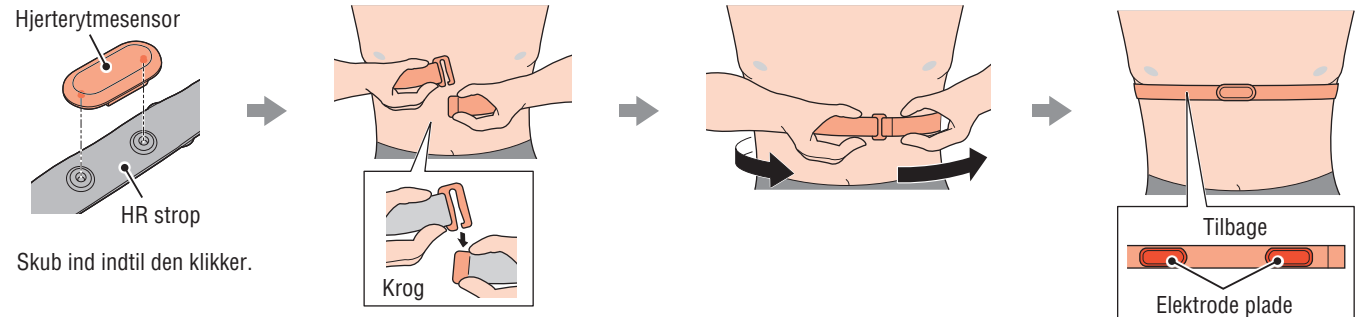

Udfør følgende formateringsoperation, når du anvender enheden første gang, eller nulstil enheden til indstillingerne før afsendelse.

## 1 Formater (initialisere)

Tryk på **MENU** knappen på bagsiden af computeren og **AC** knappen samtidig.

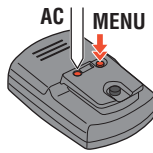

## 2 Vælg hastighedsenhed

Vælg "km/h" eller "mph".

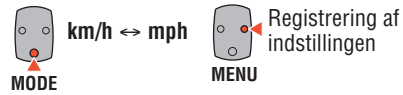

## 3 Indtast dækkets omkreds

Indtast hjulomkredsen på det hjul sensoren er installeret på i mm.

\* Brug "Referencetabellen for omkreds" som vejledning.

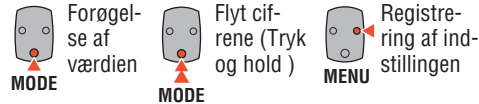

## 4 Indstil uret

Hvis du trykker og holder knappen **MODE**, skifter visningen til hhv. "Displayed time" (Vist tid), "Hour" (Time) og "Minute" (Minut).

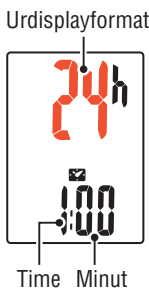
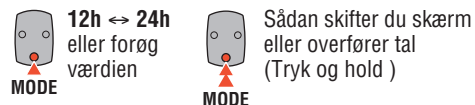

## 5 Tryk på MENU-knappen for at afslutte indstillingen

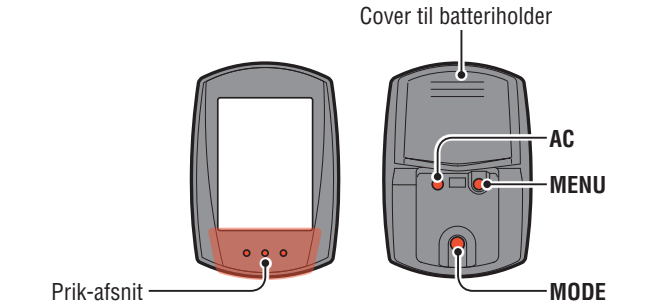
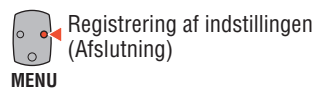

## Driftstest

Afprøv hastighedssensoren og hjerterytmesensoren.

### Hastighedssensor

Efter installationen skal du kontrollere, at hastigheden vises ved at dreje let på baghjulet, hvorimod kadencen vises, når der drejes på pedalen. Hvis hastigheden ikke vises, skal du kontrollere installationen **A** og **B** igen (side 3).

Aktuel hastighed

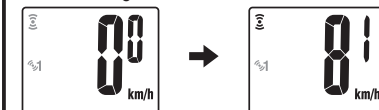

Opløbstid



### Hjerterytmesensor

1 Tryk på knappen **MODE** for at vise (hjerterytme).



2 Enheden fungerer normalt, hvis computeren viser hjerterytmen efter at du har påsat hjerterytmesensoren.



\* Selvom du ikke bærer hjerterytmesensoren, overføres der et hjerterytmesignal ved at berøre begge elektrodepuderne med din tommelfinger. Brug denne fremgangsmåde som en forenklet metode.

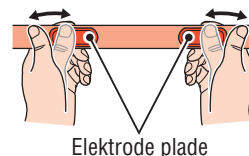

## Dækkets omkreds

Du kan finde dækkets omkreds (L) for dit dæk i nedenstående tabel, eller du kan selv måle dækkets omkreds (L) på din cykel.

### • Sådan måles dækkets omkreds (L)

For at opnå den mest præcise måling kan du lade hjulet rulle én omgang på jorden. Placer hjulet, som skal have det rigtige lufttryk, med ventilen nederst. Markér punktet på jorden og lad det rulle nøjagtig én omgang i en lige linje, mens du sidder på sadlen (indtil ventilen igen er nederst). Markér det nye punkt ud for ventilen og mål afstanden.



\* Målingen skal udføres på det dæk, hvorpå sensoren er monteret.

### • Tabel med dækkomkredse

\* Generelt er dækkstørrelsen eller ETRTO indikeret på siden af dækket.

ETRTO	Tire size	L (mm)	ETRTO	Tire size	L (mm)
47-203	12x1.75	935	57-559	26x2.125	2070
54-203	12x1.95	940	58-559	26x2.35	2083
40-254	14x1.50	1020	75-559	26x3.00	2170
47-254	14x1.75	1055	28-590	26x1-1/8	1970
40-305	16x1.50	1185	37-590	26x1-3/8	2068
47-305	16x1.75	1195	37-584	26x1-1/2	2100
54-305	16x2.00	1245		650C Tubuler 26x7/8	1920
28-349	16x1-1/8	1290	20-571	650x20C	1938
37-349	16x1-3/8	1300	23-571	650x23C	1944
32-369	17x1-1/4 (369)	1340	25-571	650x25C 26x1(571)	1952
40-355	18x1.50	1340	40-590	650x38A	2125
47-355	18x1.75	1350	40-584	650x38B	2105
32-406	20x1.25	1450	25-630	27x1(630)	2145
35-406	20x1.35	1460	28-630	27x1-1/8	2155
40-406	20x1.50	1490	32-630	27x1-1/4	2161
47-406	20x1.75	1515	37-630	27x1-3/8	2169
50-406	20x1.95	1565	18-622	700x18C	2070
28-451	20x1-1/8	1545	19-622	700x19C	2080
37-451	20x1-3/8	1615	20-622	700x20C	2086
37-501	22x1-3/8	1770	23-622	700x23C	2096
40-501	22x1-1/2	1785	25-622	700x25C	2105
47-507	24x1.75	1890	28-622	700x28C	2136
50-507	24x2.00	1925	30-622	700x30C	2146
54-507	24x2.125	1965	32-622	700x32C	2155
25-520	24x1(520)	1753		700C Tubuler	2130
	24x3/4 Tubuler	1785	35-622	700x35C	2168
28-540	24x1-1/8	1795	38-622	700x38C	2180
32-540	24x1-1/4	1905	40-622	700x40C	2200
25-559	26x1(559)	1913	42-622	700x42C	2224
32-559	26x1.25	1950	44-622	700x44C	2235
37-559	26x1.40	2005	45-622	700x45C	2242
40-559	26x1.50	2010	47-622	700x47C	2268
47-559	26x1.75	2023	54-622	29x2.1	2288
50-559	26x1.95	2050	60-622	29x2.3	2326
54-559	26x2.10	2068			

### Ikon for hastighedssensor

Den blinker i synkronisering med signalet fra hastighedssensoren.

### Tempopil ▲ ▼

Indikerer, at den aktuelle hastighed er hurtigere eller langsommere end gennemsnitshastigheden. (▲ Hurtigere, ▼ Langsommere)

### Sensor ikon

Den hastighedssensor der aktuelt er synkroniseret bliver vist.

### HR sensor signal ikon ♥

Den blinker i synkronisering med hjerterytmesensorens signal.

\* Placeringen ændres i overensstemmelse med hjerterytmesensorens placering.

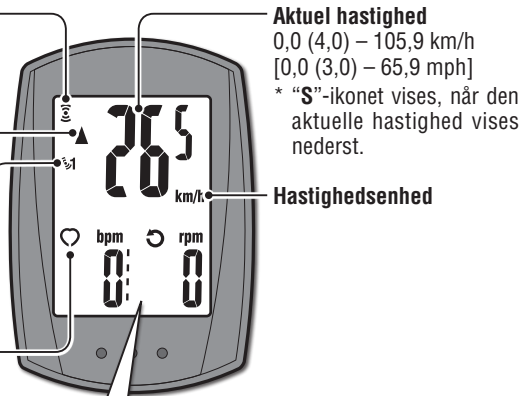

### Aktuel hastighed

0,0 (4,0) – 105,9 km/h  
[0,0 (3,0) – 65,9 mph]

\* "S"-ikonet vises, når den aktuelle hastighed vises nederst.

### Hastighedsenhed

MODE drift, når computeren er monteret på bøjlen

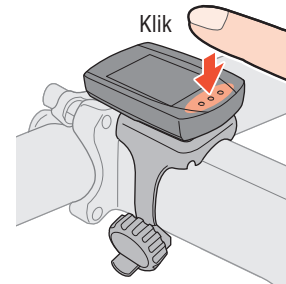

## Starte / Stoppe måling

Målingerne starter automatisk, når cyklen er i bevægelse. Under måling blinker, km/h eller mph.

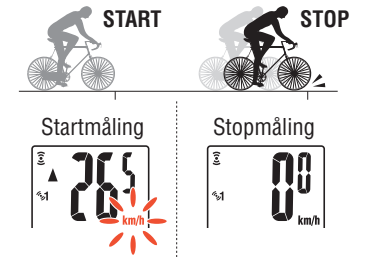

## Valg af øverste skærm

Hjerterytmen (♥) eller opløbstid (S) kan skiftes til den øvre skærm, for at måle den konstant.

**Indstillingsmetode** Se "Ændre computerindstillingerne: Indstilling af øverste del af skærmen" (side 7).

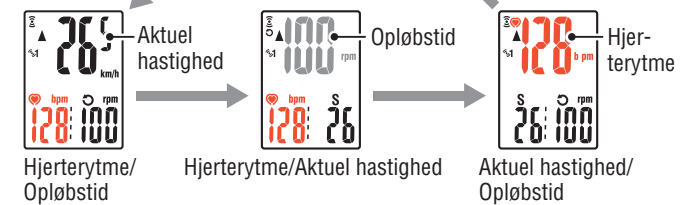

## Nulstil data

Ved at trykke på og holde knappen **MODE** på måleskærmen nede nulstilles alle måledata, med undtagelse af total distance (**Odo**) og trip distance-2 (**Dst2**).

\* Den totale distance (**Odo**) kan ikke nulstilles.

### • Separat nulstilling af trip distance-2

Ved at trykke på og holde knappen **MODE** nede, når skærmen viser trip distance-2 nulstilles kun data for trip distance-2.

## Strømsparefunktion

Hvis computeren ikke har modtaget noget signal i 10 minutter, vil pause-skærmen blive aktiveret og kun uret vil blive vist. Med en sådan skærm, vil et tryk på **MODE** knappen få den til at vende tilbage til måleskærmen.

\* Efter yderligere 60 minutter af inaktivitet forløber under strømspare-skærmen, vil der kun vises hastighed på skærmen.

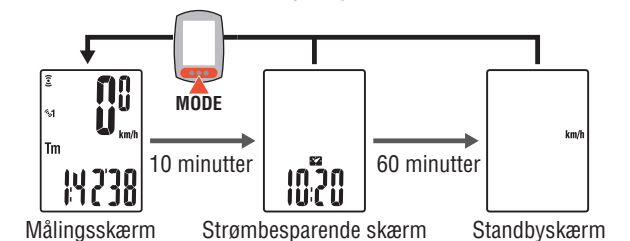

## Skifte computerfunktion

Ved at trykke på knappen **MODE** vises måledataene nederst på skærmen i følgende orden.

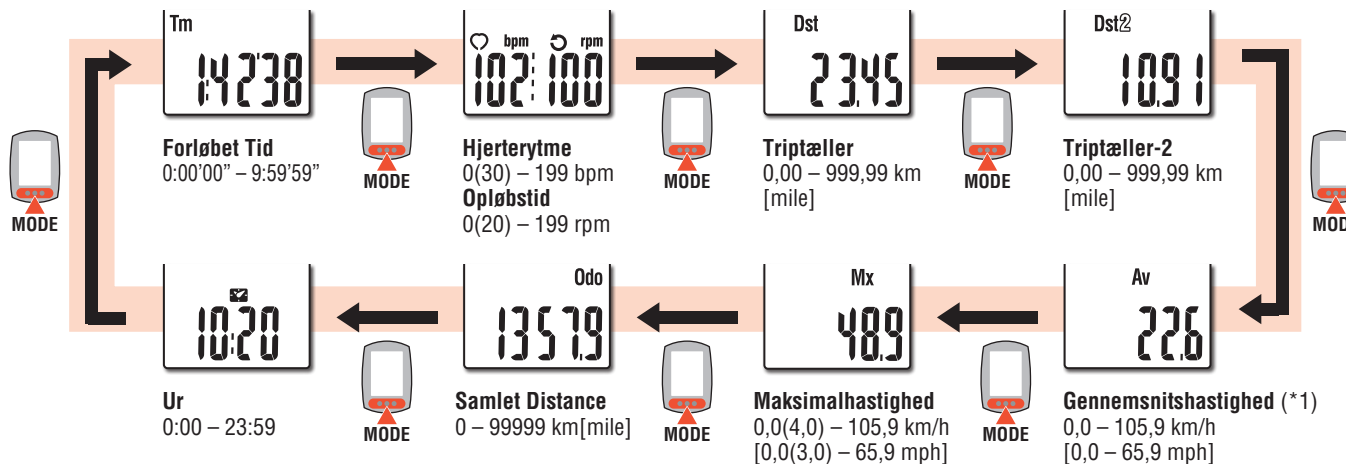

\*1 Når **Tm** overstiger omkring 27 timer, eller **Dst** overstiger 999,99 km, .E vil vises igen. Nulstil datene.

Ved at trykke på knappen **MENU** på måleskærmen vises menuskærmen. Der kan udføres forskellige indstillinger på menuskærmen.

\* Efter at du har foretaget indstillingerne, skal du registrere indstillingerne ved at trykke på knappen **MENU**.

\* Hvis der ikke udføres en handling i 1 minut skifter menuskærmen tilbage til måleskærmen, og eventuelle ændringer bliver ikke gemt.

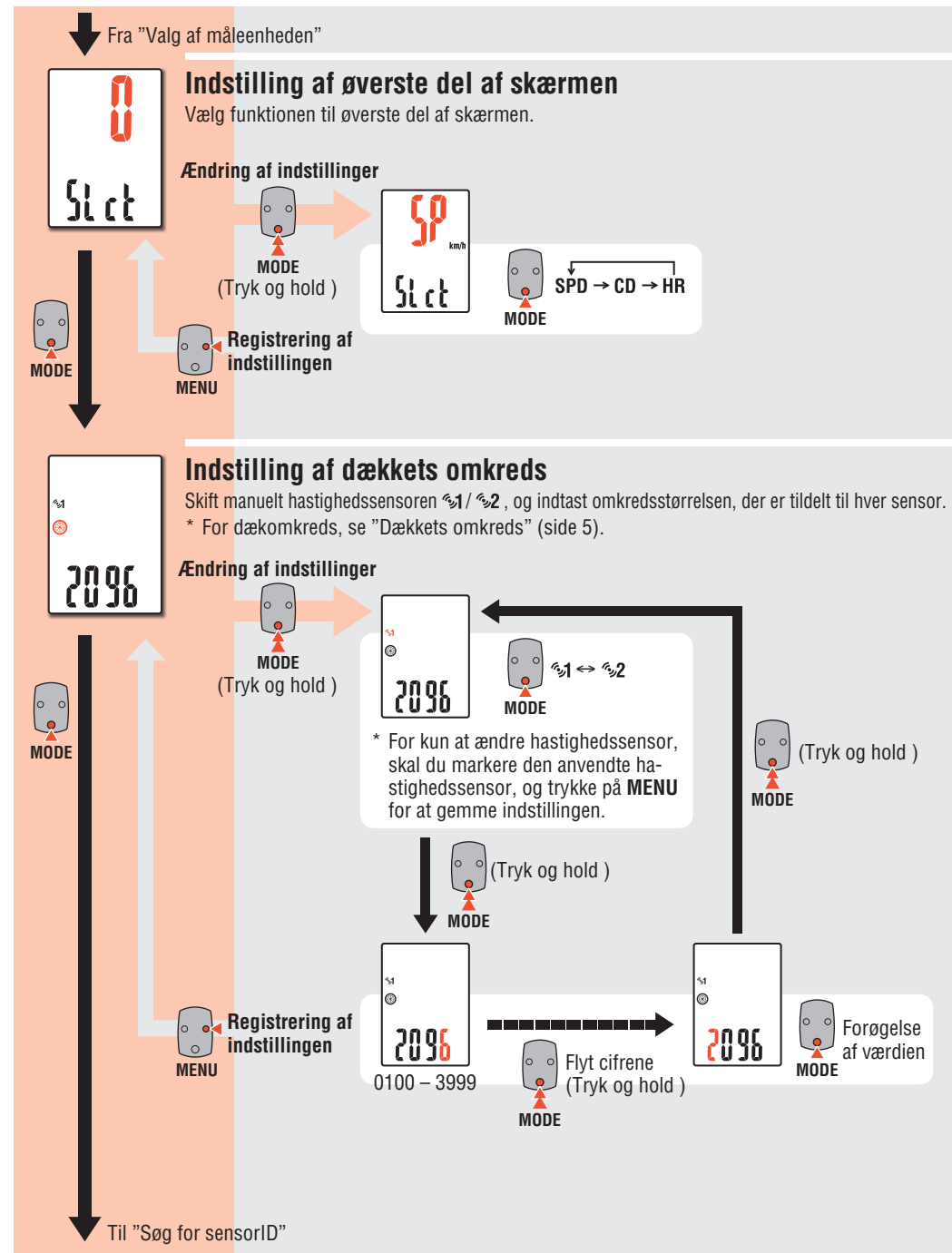
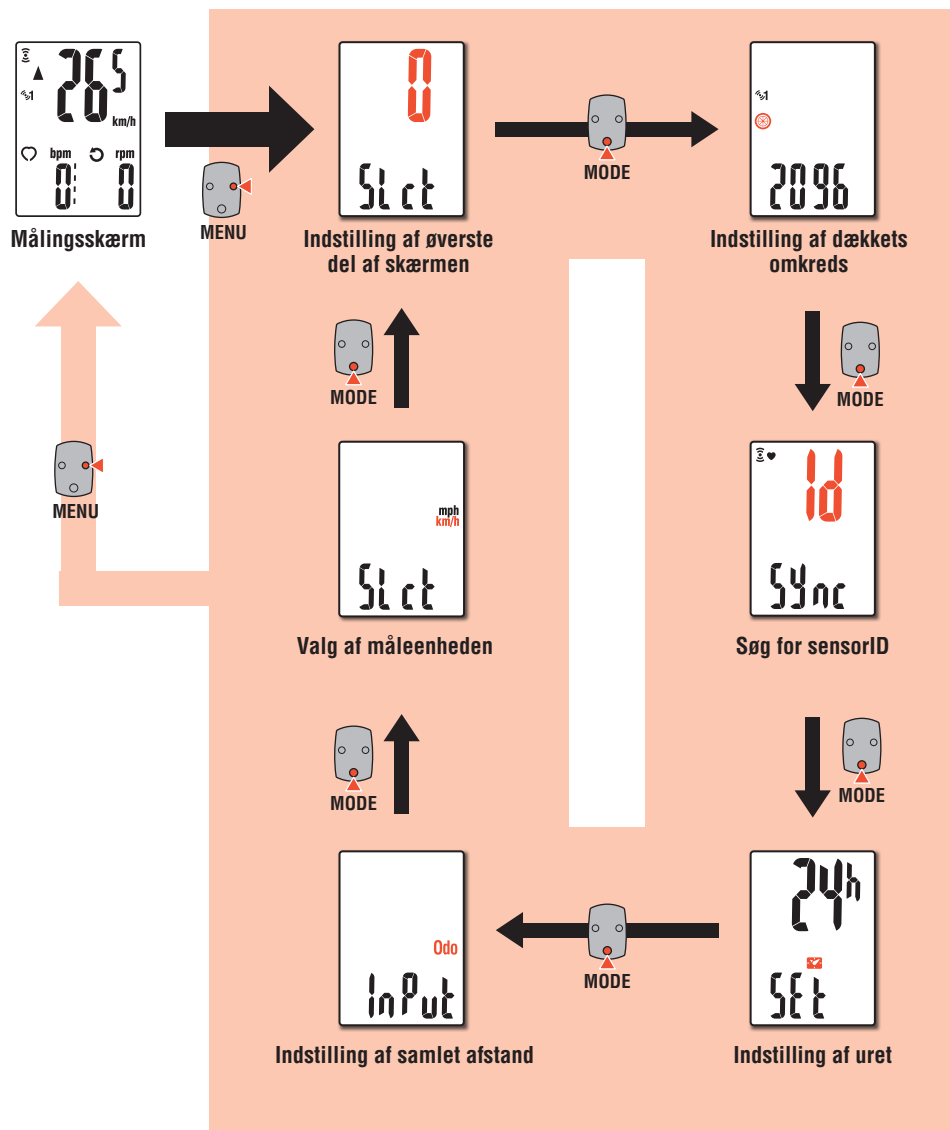

↓ Fra "Indtastning af dækkets omkreds"

### Søg for sensorID

Søgning efter ID for hjerterytme og hastighedssensor.  
 \* Sensor-id'en blev synkroniseret med denne enhed på fabrikken.  
 Der skal kun søges efter en sensor-id, hvis der anvendes en ny sensor.

**Ændring af indstillinger**

MODE (Tryk og hold) → SP1

MODE (Tryk og hold) → SP1 → SP2 → HR

MODE (Tryk og hold) → Registrering af indstillingen (MENU)

I tilfælde af SP1 og SP2 → RESET → S

I tilfælde af HR → RESET → bpm 120

I tilfælde af annullering eller 5 minutters inaktivitet → MODE (Tryk og hold) → Error

↓ Til "Indtastning af den samlede afstand" [1 - 12]

---

### Indstilling af uret

Indstil uret.

**Ændring af indstillinger**

MODE (Tryk og hold) → 12h ↔ 24h

MODE (Tryk og hold) → Time (0 - 23) ↔ Minut (00 - 59)

MODE (Tryk og hold) → Skift skærm (Tryk og hold)

MODE (Tryk og hold) → Forøgelse af værdien

MODE (Tryk og hold) → Registrering af indstillingen (MENU)

↓ Fra "Indstilling af ur"

### Indstilling af samlet afstand

Indtast den samlede afstand.  
 Når du indtaster en værdi for den samlede afstand, kan du starte fra den værdi, du indtastede. Brug denne funktion, når du har nulstillet enheden.

**Ændring af indstillinger**

MODE (Tryk og hold) → Forøgelse af værdien

MODE (Tryk og hold) → Flyt cifrene (Tryk og hold)

MENU → Registrering af indstillingen

↓ Til "Indstilling af øverste del af skærmen"

---

### Valg af måleenheden

Vælg enhed for hastighed (km/h eller mph).

**Ændring af indstillinger**

MODE (Tryk og hold) → km/h ↔ mph

MENU → Registrering af indstillingen



## Vedligeholdelse

- Du kan rengøre computer og tilbehør i en svag opløsning af rengøringsmiddel på en blød klud og tørre efter med en tør klud.
- Eftersom HR stroppen er i direkte kontakt med din hud, skal det holdes rent, ved at afvaske snavs efter brug.

## Udskiftning af batteriet

### Computer

#### 1 Udskiftning af lithium-batteriet

Når  (batteri-ikon) tændes, skal du udskifte batteriet. Installer et nyt litium batteri (CR2032) med (+) siden opad.

- \* Tryk på det øverste hjørne af den vandtætte hætte for at fjerne den. Indsæt hæften med siden "TOP" opad.

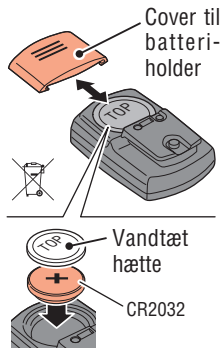
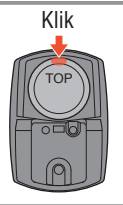

#### 2 Tryk på AC knappen på bagsiden af computeren (Genstart)

- \* Under genstart, vil hastighedsenheden, sensor ID, og de sensorer, der aktuelt er synkroniseret, dækomkreds, de øvre skærmindstillinger og total distance blive vist.

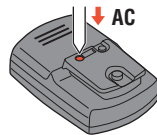

#### 3 Indstil uret

Hvis du trykke ro og holder knappen **MODE**, skifter visningen til hhv. "Displayed time" (Vist tid), "Hour" (Time) og "Minute" (Minut).

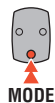

Sådan skifter du skærm eller overfører tal (Tryk og hold)

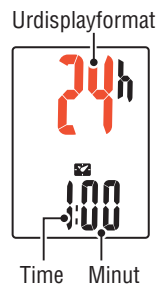

#### 4 Tryk på MENU-knappen for at afslutte indstillingen

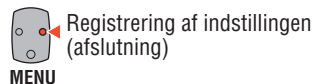

Registrering af indstillingen (afslutning)

## Hjerterytmesensor

- \* Når hjerterytme blinker, udskiftes batteriet. Indsæt nye lithium-batterier (CR2032) med (+) siden opad.

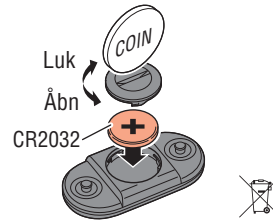

- \* Nulstil sensoren ved at trykke på **RESET**-knappen, når du udskifter sensorens batteri.

## Hastighedssensor

- \* Når den aktuelle hastighed blinker, udskiftes batteriet. Indsæt nye lithium-batterier (CR2032) med (+) siden opad.

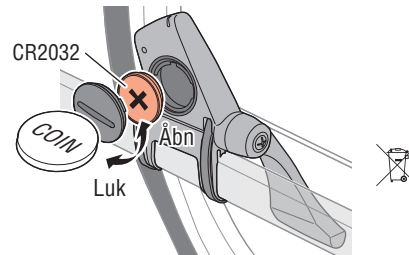

- \* Efter udskiftning skal du kontrollere sensorens og magnetens positioner.
- \* Nulstil sensoren ved at trykke på **RESET**-knappen, når du udskifter sensorens batteri.

## Problemløsning

Den aktuelle hastighed / hjerterytme kan ikke måles.

SPD / CDC	Kontroller at frigangen mellem sensoren og magneten ikke er for stor. (Frigang: under 3 mm) Kontroller at magneten kan gå korrekt igennem sensorzonen. Juster placeringen af magnet og sensor.
HR	Er hjerterytmesensoren ordentlig monteret på din krop? Juster elektrodepuderne til at have en god kontakt med kroppen. Er elektrodepuderne slidte og beskadiget efter lang tids brug? Udskift den med en ny HR stropp.
Almindelige fejl	Er der et problem med at søge efter sensor ID? Søg efter sensor-id'en i henhold til proceduren i afsnittet "Ændre computerindstillingerne / Søg for sensorID" (side 8). Check om computeren viser tegn på at batteriet skal udskiftes. Udskift batterierne i henhold til proceduren i afsnittet "Udskiftning af batteriet".

Der vises intet, når der trykkes på knappen.

Udskift computerens batteri i overensstemmelse med proceduren specificeret i afsnittet "Udskiftning af batteri".

Der vises forkerte data.

Genstart enheden i henhold til proceduren i afsnittet "Udskiftning af batteriet / Computer, trin 2 til 4".

Måledatene er forkerte. (Den maksimale hastighed er for stor, etc.)

Er der nogle objekter, der udsender elektromagnetiske bølger (jernbaneskiner, sendestationer for TV, Wi-Fi miljøer, etc.) tæt på?

Hold enheden væk fra ethvert objekt, der kan være årsagen. Udfør en genstartoperation i tilfælde af ugyldige data.

## Specifikation

Batteri / Batteri levetid	Computer :	CR2032 x 1 / Cirka. 6 måneder (Ved 1 times brug / Dag)
	Hjerterytme-sensor :	CR2032 x 1 / Cirka. 1 år (Når det bæres 1 time pr. dag)
	Hastighedssensor :	CR2032 x 1 / Cirka. 1 år (Ved 1 times brug / Dag)
* Levetiden for det fabriksopladede batteri kan være kortere end ovennævnte angivelse.		
Controller	1-chip mikrocomputer (kvartskrystalstyret oscillator)	
Display	LCD-display	
Sensor	Ingen kontakt magnetisk sensor	
Sensorens signaltransmission og modtagelse	2,4 GHz ISM Bånd	
Kommunikationsområde	5 m (Det kan variere afhængig af miljøforhold, inklusive vejr.)	
Interval for dækkreds	0100 mm - 3999 mm (Initialværdi : 2096 mm)	
Arbejds-temperatur	0 °C - 40 °C (dette produkt fungerer ikke korrekt hvis området for driftstemperaturen overskrides. Der kan forekomme langsom reaktion, LCD-skærmen kan blive sort eller enheden kan blive varm).	
Dimensioner / vægt	Computer :	46,5 x 31 x 16 mm / 20,3 g
	Hjerterytme-sensor :	31 x 62,5 x 13,2 mm / 15,4 g
	Hastighedssensor :	47,4 x 62,4 x 13,1 mm / 21 g

\* Specifikationer og design kan ændres uden varsel.

## Begrænset garanti

### 2-År: Computer, Hjerterytmesensor og hastighedssensor (Tilbehør og bateriforbrug er eksklusive)

Hvis der opstår problemer under brug, repareres eller udskiftes den defekte del af computeren gratis. Servicen skal udføres af CatEye Co., Ltd. Produktet returneres ved at indpakke produktet forsigtigt - husk at inkludere garantibeviset, der kom med vejledningerne, sammen med reparationsanvisningerne. Skriv dit navn og adresse tydeligt på garantibeviset. Forsikrings-, håndterings- og forsendelsesudgifter skal dækkes af den person, der ønsker servicen.

### CATEYE CO., LTD.

2-8-25, Kuwazu, Higashi Sumiyoshi-ku, Osaka 546-0041 Japan

Attn: CATEYE Customer Service Section

Phone : (06)6719-6863

Fax : (06)6719-6033

E-mail : support@cateye.co.jp

URL : http://www.cateye.com

### [For US Customers]

### CATEYE AMERICA, INC.

2825 Wilderness Place Suite 1200, Boulder CO 80301-5494 USA

Phone : 303.443.4595

Toll Free : 800.5.CATEYE

Fax : 303.473.0006

E-mail : service@cateye.com

## Tilbehør

### Standardtilbehør

1603580



Alle dele

1603585



Hastighedssensor

1600280N



Spændebånd

1602193



Beslag

1699691N



Hjul magnet

1699766



Kadencemagnet

1665150



Lithium batteri

1603590

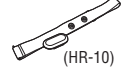

Kit til hjerterytme sensor

1603595

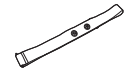

HR strop

### Ekstra tilbehør

1602980



Nylonspændebånd

1603685



Hastighedssensor