



CATEYE STRADA WIRELESS

CYCLOCOMPUTER
CC-RD310W



- 컴퓨터를 사용하기 전에 이 설명서를 자세히 읽고 나중에 참조할 수 있도록 보관하십시오.
동영상을 이용한 자세한 지침을 보고 사용 설명서를 다운로드할 수 있는 당사의 웹사이트를 방문하십시오.

⚠ 경고 / 주의

- 자전거를 타는 중에 컴퓨터에 집중하지 마십시오. 안전하게 자전거를 타십시오!
- 자석, 센서 및 브래킷을 단단히 설치하십시오. 이것들을 주기적으로 점검하십시오.
- 어린이가 배터리를 삼킬 경우 즉시 의사의 진찰을 받으십시오.
- 컴퓨터를 장시간 동안 직사광선에 노출시키지 마십시오.
- 컴퓨터를 분해하지 마십시오.
- 컴퓨터의 고장 또는 손상을 방지하려면 컴퓨터를 떨어뜨리지 마십시오.
- 브래킷에 설치된 컴퓨터를 사용할 때 화면 아래에 있는 세 개의 돌출 버튼을 눌러 **MODE** 를 변경하십시오. 다른 부분을 세게 누르면 컴퓨터가 고장나거나 손상될 수 있습니다.
- 컴퓨터, 브래킷 및 센서를 청소할 때, 희석제, 벤젠 또는 알코올을 사용하지 마십시오.
- 지정되지 않은 종류의 배터리로 교체하면 폭발 위험이 있습니다.  사용한 배터리는 현지 규정에 따라 폐기하십시오.
- 편광 선글라스를 착용하고 보면 LCD 화면이 일그러져 보일 수 있습니다.

무선 센서

센서는 간섭의 가능성을 줄이기 위해서 최대 60 cm 거리 내의 신호를 수신하도록 고안되었습니다.

무선 센서를 조정할 때, 다음 사항에 유의하십시오:

- 센서와 컴퓨터 사이의 거리가 너무 멀면 신호를 수신할 수 없습니다.
- 수신 거리는 저온 및 배터리 전력의 소진 때문에 짧아질 수 있습니다.
- 신호는 컴퓨터 뒷면이 센서를 향하고 있을 때만 수신될 수 있습니다.

다음과 같은 경우 간섭이 발생하여 올바르지 않은 데이터를 얻을 수 있습니다:

- 컴퓨터가 TV, PC, 라디오, 모터와 가까이 있거나 자동차 또는 기차 안에 있을 경우.
- 컴퓨터가 철도 건널목, 철로, TV 방송국 및 / 또는 레이더 기지와 가까이 있을 경우.
- 가까이 있는 다른 무선 장치와 함께 사용하기.

장치를 처음 사용하거나 공장에서 확인한 조건으로 복원할 경우 모두 지우기 작업을 수행하십시오.

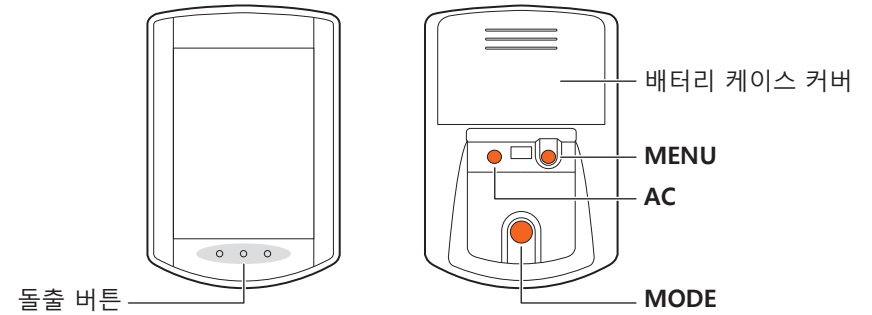

1 모든 데이터를 지웁니다 (초기화)

컴퓨터 뒷면의 AC 버튼을 누릅니다.

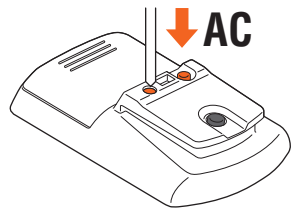

2 속도 단위 선택

"km/h" 또는 "mph" 를 선택합니다.

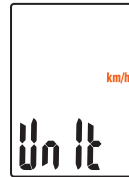

3 타이어 원주 입력

자전거 앞쪽 휠 타이어 원주를 mm 단위로 입력합니다.

*"타이어 원주 참조표" 를 지침으로 사용하십시오.



4 시계 설정

MODE 버튼을 누르고 있으면 디스플레이가 "표시된 시간", "시", "분" 으로 차례로 바뀝니다.

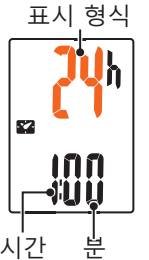
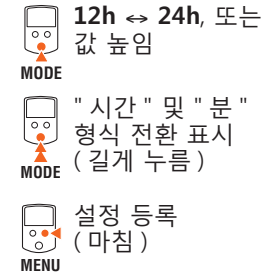

타이어 원주

타이어 둘레를 결정하는 방법은 다음과 같습니다.

• 타이어 둘레 (L) 를 측정합니다.

타이어 압력을 적절히 조정하면서 하중을 실은 채 타이어가 똑바로 회전하여 나간 거리를 측정합니다.

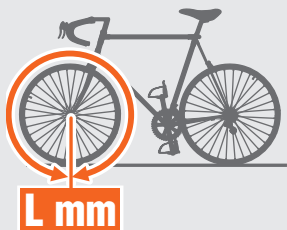

• 타이어 둘레 기준표를 참조하십시오.

*일반적으로 타이어 크기 또는 ETRTO 는 타이어 측면에 표시되어 있습니다.

ETRTO	Tire size	L (mm)	ETRTO	Tire size	L (mm)	ETRTO	Tire size	L (mm)	ETRTO	Tire size	L (mm)	ETRTO	Tire size	L (mm)
47-203	12x1.75	935	50-406	20x1.95	1565	47-559	26x1.75	2023	40-584	650x38B	2105	32-622	700x32C	2155
54-203	12x1.95	940	28-451	20x1-1/8	1545	50-559	26x1.95	2050	25-630	27x1(630)	2145		700C Tubular	2130
40-254	14x1.50	1020	37-451	20x1-3/8	1615	54-559	26x2.10	2068	28-630	27x1-1/8	2155	35-622	700x35C	2168
47-254	14x1.75	1055	37-501	22x1-3/8	1770	57-559	26x2.125	2070	32-630	27x1-1/4	2161	38-622	700x38C	2180
40-305	16x1.50	1185	40-501	22x1-1/2	1785	58-559	26x2.35	2083	37-630	27x1-3/8	2169	40-622	700x40C	2200
47-305	16x1.75	1195	47-507	24x1.75	1890	75-559	26x3.00	2170	40-584	27.5x1.50	2079	42-622	700x42C	2224
54-305	16x2.00	1245	50-507	24x2.00	1925	28-590	26x1-1/8	1970	50-584	27.5x1.95	2090	44-622	700x44C	2235
28-349	16x1-1/8	1290	54-507	24x2.125	1965	37-590	26x1-3/8	2068	54-584	27.5x2.1	2148	45-622	700x45C	2242
37-349	16x1-3/8	1300	25-520	24x1(520)	1753	37-584	26x1-1/2	2100	57-584	27.5x2.25	2182	47-622	700x47C	2268
32-369	17x1-1/4(369)	1340		24x3/4 Tubular	1785		650C Tubular 26x7/8	1920	18-622	700x18C	2070	54-622	29x2.1	2288
40-355	18x1.50	1340	28-540	24x1-1/8	1795	20-571	650x20C	1938	19-622	700x19C	2080	56-622	29x2.2	2298
47-355	18x1.75	1350	32-540	24x1-1/4	1905	23-571	650x23C	1944	20-622	700x20C	2086	60-622	29x2.3	2326
32-406	20x1.25	1450	25-559	26x1(559)	1913	25-571	650x25C 26x1(571)	1952	23-622	700x23C	2096			
35-406	20x1.35	1460	32-559	26x1.25	1950	40-590	650x38A	2125	25-622	700x25C	2105			
40-406	20x1.50	1490	37-559	26x1.40	2005				28-622	700x28C	2136			
47-406	20x1.75	1515	40-559	26x1.50	2010				30-622	700x30C	2146			

빠른 설치 설명서를 참조하면 동영상을 사용하여 장치를 설치하는 방법을 상세하게 배울 수 있습니다.

<http://www.cateye.com/products/detail/CC-RD310W-U/manual/>

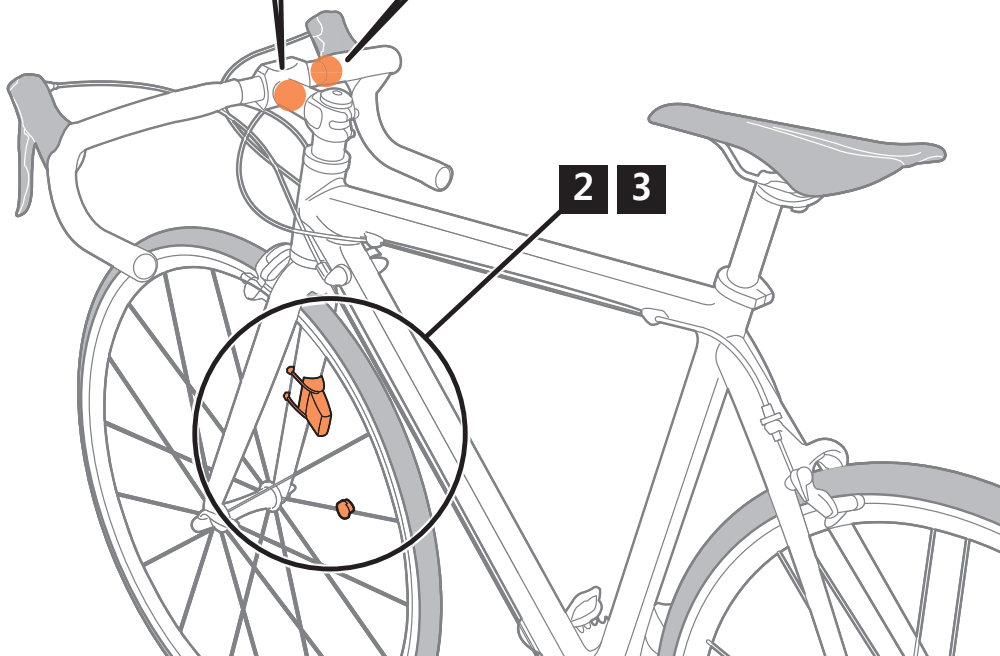
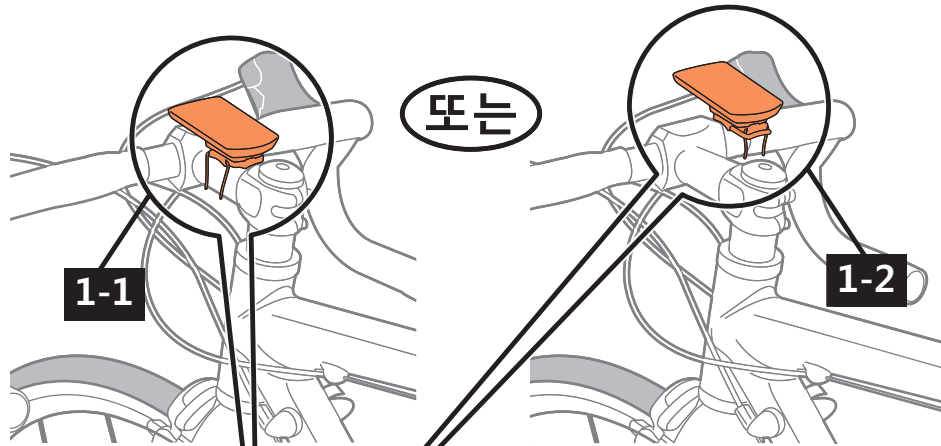
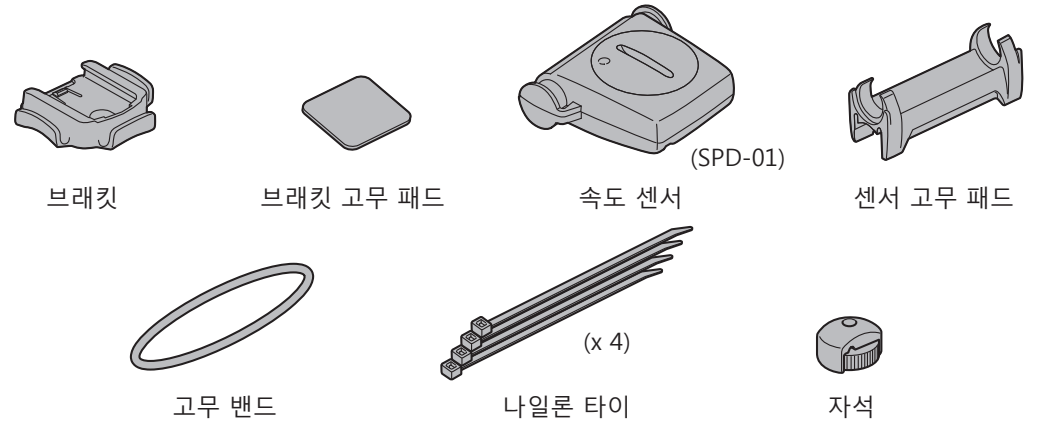

스텝 또는 핸들바에 브래킷 부착

1-1 브래킷을 스텝에 장착할 경우

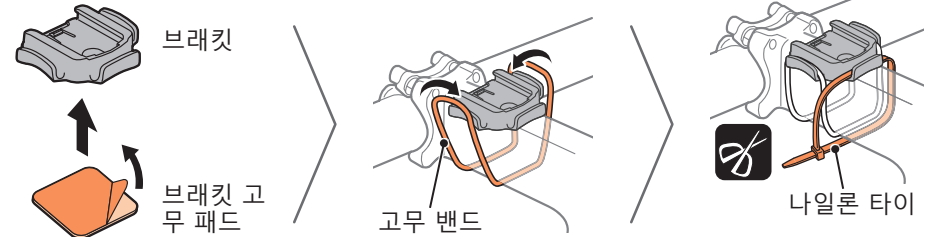

*나일론 타이를 함께 사용하여 단단히 고정하십시오.

1-2 브래킷을 핸들바에 장착할 경우

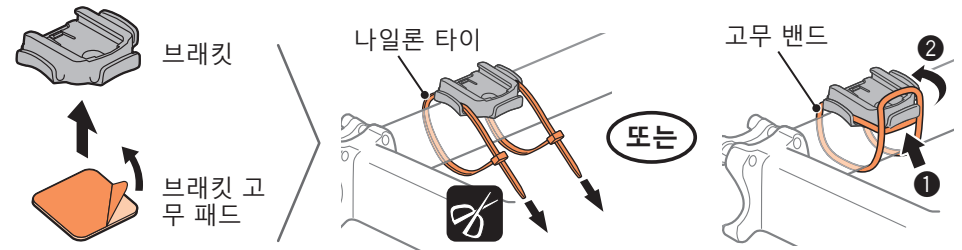

다음 조건을 충족하는 위치에 센서와 자석을 설치하십시오.

A 컴퓨터와 센서 사이의 거리는 전송 데이터 길이보다 짧으며 컴퓨터 뒷면은 아래를 향하고 있습니다.

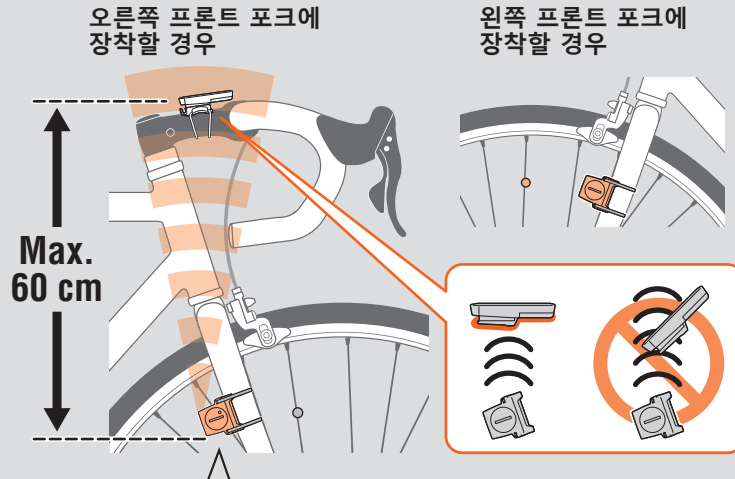

B 자석이 센서 부위를 통과합니다.

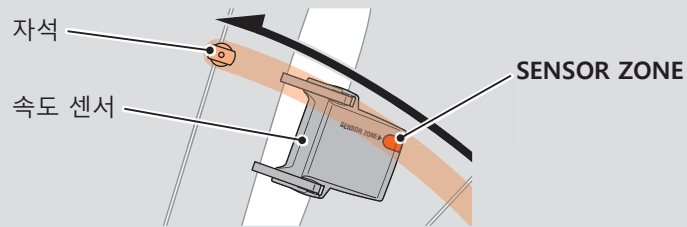

C 센서와 자석 사이의 간격은 5 mm 이하입니다.

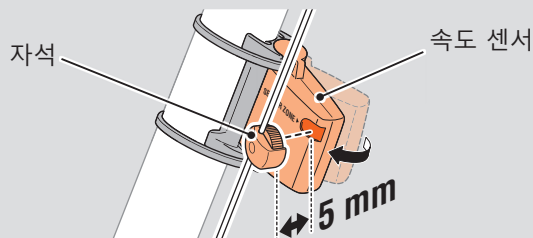

2 센서 및 자석의 설치

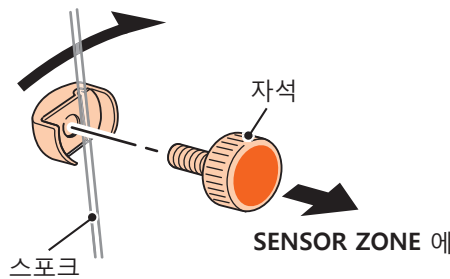
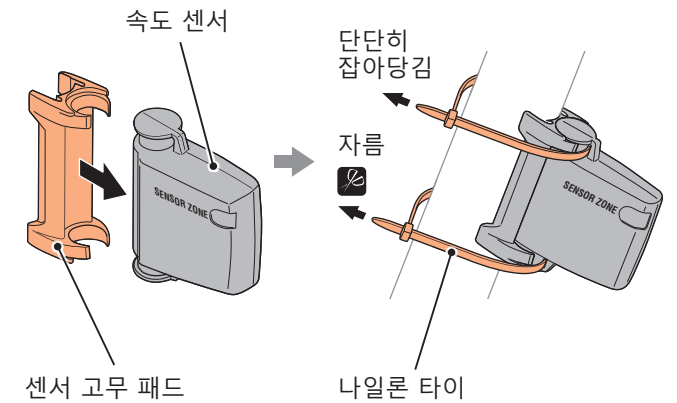
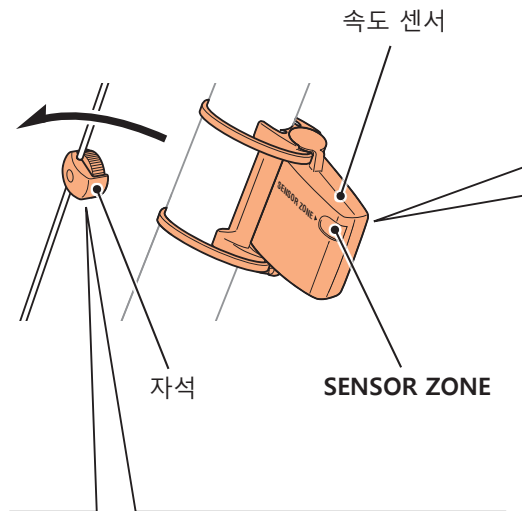

* 위의 설치 조건이 만족될 경우 자석을 스포크의 어느 곳에든 설치할 수 있습니다.

3 컴퓨터 설치 / 제거



포지셔닝 및 테스트

A, B, C의 조건이 충족되도록 센서 자석을 조정한 후 프론트 휠을 천천히 돌려 작동을 확인하십시오.

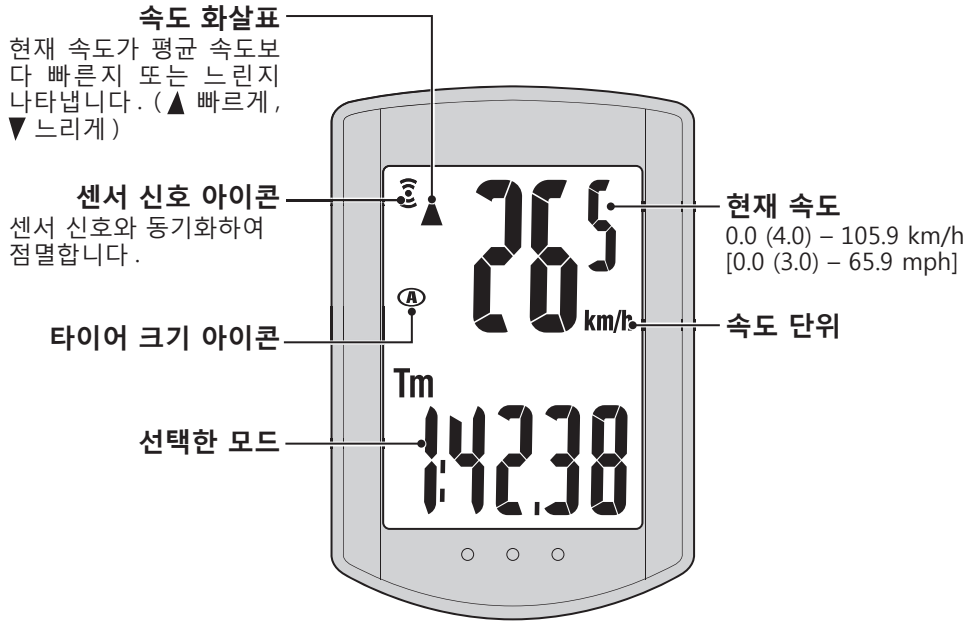

컴퓨터가 브래킷에 장착되어 있을 때의 MODE 조작

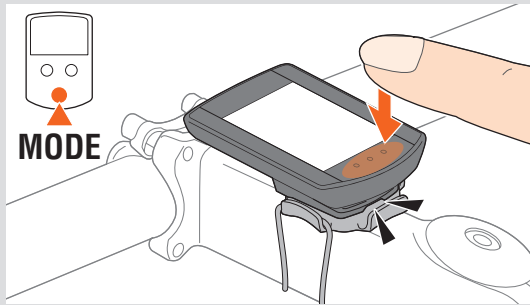

컴퓨터를 브래킷에 장착한 경우 장치의 도트 섹션을 누르면 MODE 버튼이 눌러집니다.

컴퓨터 기능 전환

MODE 버튼을 누르면 하단에 선택된 데이터가 다음 그림의 순서대로 전환됩니다.

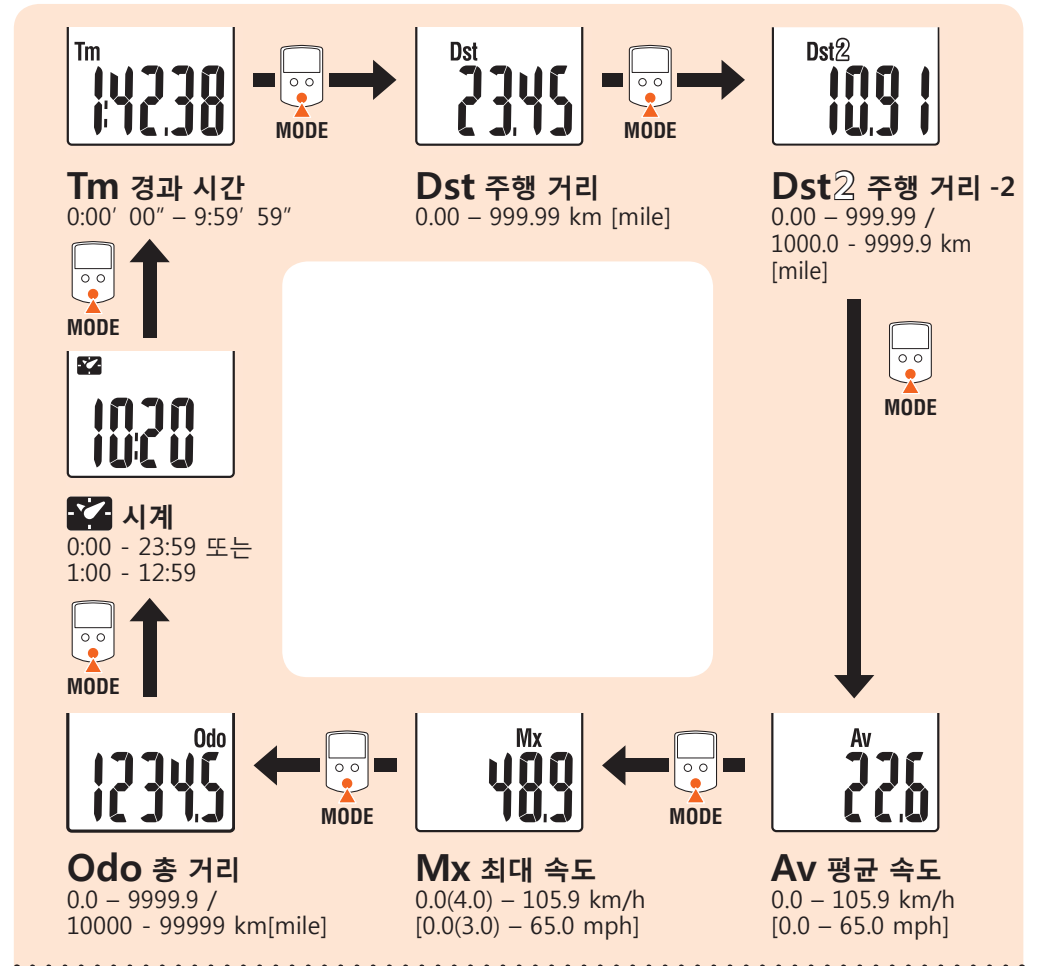

측정 화면에서 **MENU** 를 누르면 메뉴 화면으로 변경됩니다. 여러 설정을 메뉴 화면에서 변경할 수 있습니다.

* Tm 이 약 27 시간을 초과하거나 Dst 가 999.99 km 를 초과하면, E 가 나타납니다. 데이터를 초기화합니다.

“컴퓨터 설정 변경 [메뉴 화면]” 으로 (7 페이지)

측정 시작 / 중지

자전거가 움직이면 측정이 자동으로 시작됩니다.
 측정 중에 속도 단위 (km/h 또는 mph) 가 점멸합니다.

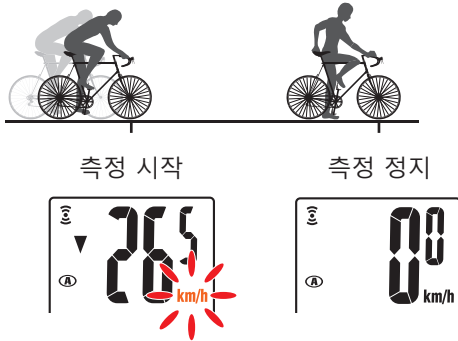

데이터 초기화

Dst2 와 다른 데이터가 표시된 상태에서 **MODE** 버튼을 누르고 있으면 측정 데이터가 0으로 돌아갑니다.
Dst2 가 표시된 상태에서 **MODE** 버튼을 누르고 있으면 **Dst2** 만 0으로 돌아갑니다.
 총 거리 (**Odo**) 는 초기화할 수 없습니다.



절전 모드

컴퓨터가 10 초 동안 신호를 수신하지 못한 경우, 절전 모드가 작동하고 시계만 표시됩니다.

MODE 를 누르거나 컴퓨터가 센서 신호를 수신하면, 측정 화면이 다시 나타납니다.

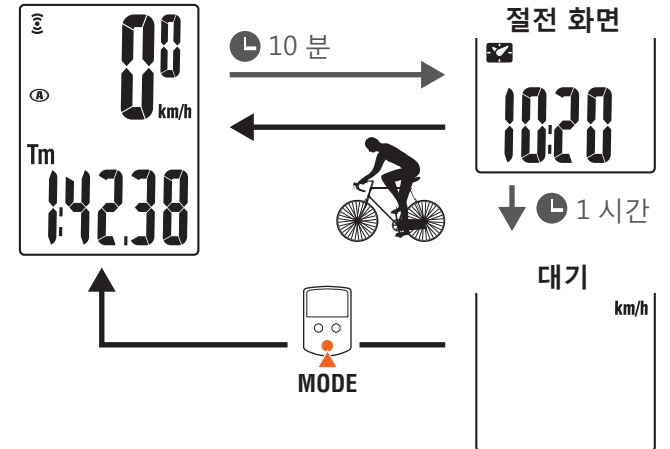

절전 모드에서 추가로 60 분 동안 아무 동작도 하지 않을 경우 속도 단위만 화면에 표시됩니다. 이때 **MODE** 버튼을 누르면 측정 화면으로 돌아갑니다.

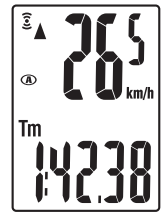

측정 화면

MENU

측정 화면에서 MENU를 누르면 메뉴 화면으로 변경됩니다. 여러 설정을 메뉴 화면에서 변경할 수 있습니다.

설정 변경하기
MODE
(길게 누름)

변경하려는 메뉴가 표시된 상태에서 MODE 버튼을 누르고 있으면 설명한 대로 버튼 작동에 의해 다양한 설정을 변경할 수 있습니다.

메뉴 화면의 개요

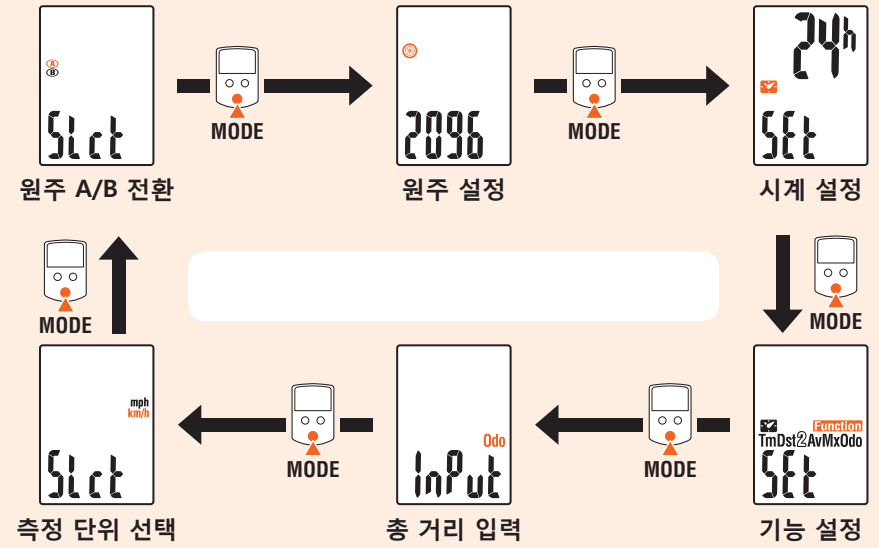

설정 등록
MENU

* 설정을 변경한 후 반드시 MENU 버튼을 눌러 설정을 등록하십시오.
* 1분 동안 어떤 조작도 하지 않고 메뉴 화면에서 나가면 측정 화면으로 돌아가며, 변경 내용이 저장되지 않습니다.

“측정 단위 선택” 에서



원주 A/B 전환

사용할 타이어 (A) (B) 를 선택할 수 있습니다.

설정 변경하기
MODE
(길게 누름)



(A) ↔ (B) 스위치

설정 등록
MENU



원주 설정

타이어 둘레를 설정합니다.

설정 변경하기
MODE
(길게 누름)



숫자 이동
MODE
(길게 누름)

값 높임
MODE

설정 등록
MENU

“시계 설정” 로

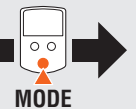

MODE

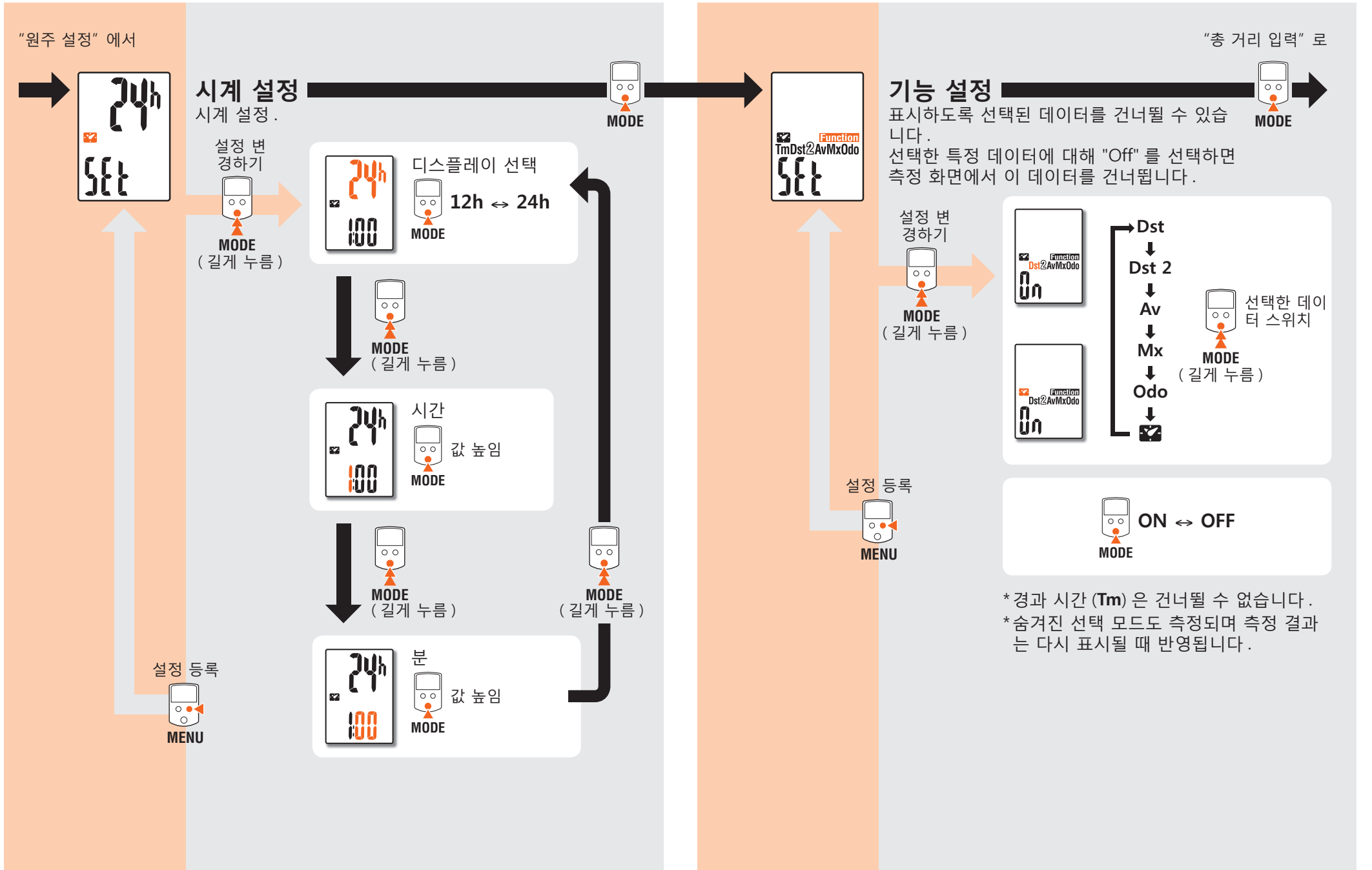

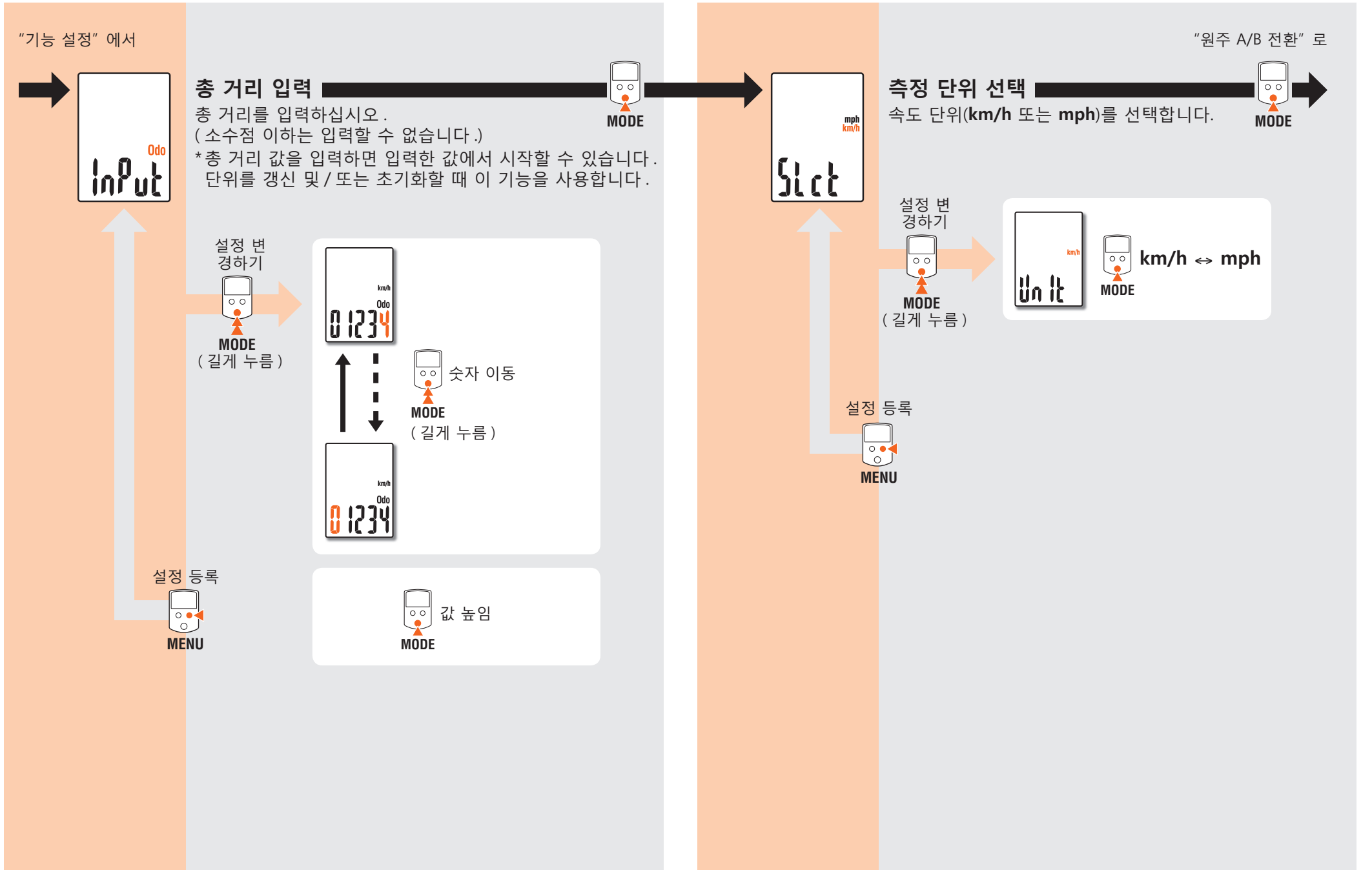

유지 관리

컴퓨터 또는 부속품을 청소하려면 희석된 중성 세제에 적신 부드러운 천으로 청소하고 마른 천으로 깨끗하게 닦으십시오.

배터리 교환

컴퓨터

디스플레이가 흐려지면 배터리를 교환하십시오. 새 리튬 배터리 (CR1616) 를 (+) 쪽을 위를 향하게 하여 설치하십시오.

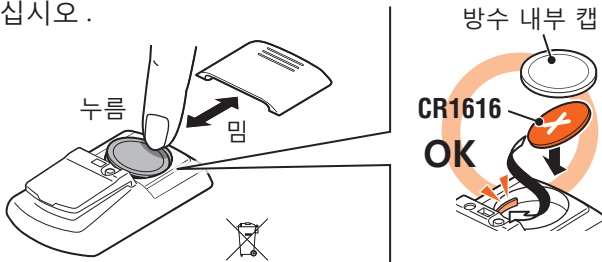

- * 방수 내부 캡의 위쪽 가장자리를 눌러 제거하십시오.
- * 교환 후 "컴퓨터 준비하기" 단원에 지정된 절차를 따르십시오.



- * 배터리를 교체하기 전에 총 거리를 확인해두면 배터리를 교체한 후 수동으로 총 거리를 입력하여 거리부터 거리 측정을 시작할 수 있습니다.

속도 센서

올바르게 조정한 후에도 속도가 표시되지 않을 경우 배터리를 교환하십시오. 새 리튬 배터리 (CR2032) 를 (+) 기호를 위로 오게 하여 삽입한 후 배터리 커버를 꼭 닫으십시오.

- * 교환 후, 센서의 위치와 자석의 위치를 확인하십시오.

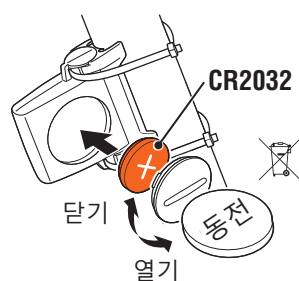

문제 해결

센서 신호 아이콘이 점멸하지 않습니다 (속도가 표시되지 않음). (컴퓨터를 센서 가까이로 이동한 후 앞쪽 휠을 돌리십시오. 센서 신호 아이콘이 점멸할 경우, 이 문제는 배터리 누액으로 인한 전송 거리 문제일 수 있으며 오작동이 아닐 수 있습니다.)

센서와 자석 사이의 간격이 너무 크지 않은지 확인하십시오. (간격: 5 mm 이내)
자석이 센서 부위를 올바르게 통과하는지 확인하십시오.

- 자석의 위치와 센서의 위치를 조정하십시오.
- 컴퓨터가 올바른 각도로 설치되어 있습니까?
- 컴퓨터 뒷면은 센서를 향하고 있어야 합니다.
- 컴퓨터와 센서 사이의 거리가 올바른지 확인하십시오. (거리: 20 ~ 60 cm)
- 센서를 지정된 범위 내에 설치하십시오.

컴퓨터 배터리 또는 센서 배터리가 약합니까?
*겨울에는 배터리 성능이 감소합니다.
컴퓨터가 센서 가까이에 있을 때만 반응할 경우, 배터리 부족이 원인일 수 있습니다.

"배터리 교환" 단원에 지정된 절차를 따라 새 배터리로 교환하십시오.

버튼을 눌러도 아무것도 표시되지 않습니다.
"배터리 교환" 단원에 지정된 절차를 따라 새 배터리로 교환하십시오.

올바르지 않은 데이터가 표시됨.
"컴퓨터 준비하기" 에 지정된 절차를 따라 모두 지우십시오.
측정한 모든 데이터가 삭제됩니다.

표준 액세서리

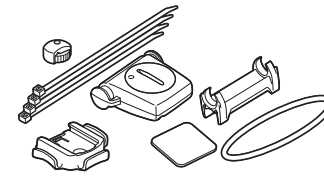

1603894
부품 키트

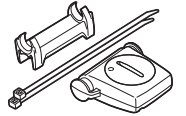

1602196
속도 센서 (SPD-01)

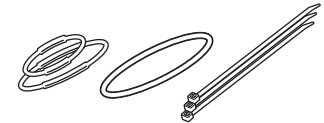

1603893
고무 밴드 / 나일론 타이

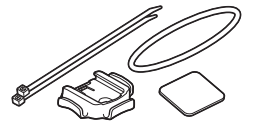

1603892
브래킷 키트



1699691N
휠 자석



1603850
리튬 배터리 CR1616



1665150
리튬 배터리 CR2032

옵션 액세서리

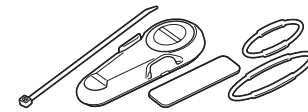

1603891
속도 센서 (SPD-02)

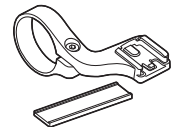

1604100
아웃 프론트 브래킷



1602194
브래킷 키트

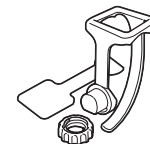

1600280N
브래킷 밴드 (FlexTight™)



1602193
브래킷 (FlexTight™의 경우)

규격

배터리 / 배터리 수명	리튬 배터리 (CR1616) 1 개 / 약 1 년 (컴퓨터가 1 시간 / 일 동안 사용될 경우 . 배터리 수명은 사용 조건에 따라 달라집니다.)
	리튬 배터리 (CR2032) 1 개 / 장치 총 거리가 약 10000 km (6250 마일) 에 도달

* 이것은 20 ° C 온도에서 사용될 경우 평균 수치이며 컴퓨터와 센서 사이의 거리는 60 cm 입니다 .

* 출고 시 설치되는 배터리 수명은 위에서 언급한 규격보다 더 짧을 수 있습니다 .

컨트롤로	4 비트 , 1- 칩 마이크로컴퓨터 (크리스탈 제어형 오실레이터)
디스플레이	LCD
센서	접촉식 마그네틱 센서 없음
전송 거리	20 - 60 cm
타이어 원주 범위	0100 mm - 3999 mm (초기값 : A = 2096 mm , B = 2096 mm)
작동 온도	0 ° C - 40 ° C (이 제품은 작동 온도 범위를 초과할 때 적합하게 표시되지 않습니다 . 저온 또는 고온에서 각각 반응 속도 둔화 또는 LCD 화면이 검게 표시되는 현상이 발생할 수 있습니다 .)
치수 / 무게	컴퓨터 : 47 x 32 x 12.5 mm / 12 g 센서 : 41.5 x 36 x 15 mm / 15 g

* 규격 및 디자인은 예고 없이 변경될 수 있습니다 .

제한 보증

컴퓨터 / 센서에 대한 2 년 제한 보증 (부속품 및 배터리는 제외)

CatEye 사이클 컴퓨터는 구매일로부터 2 년 동안 소재 및 공정과 관련된 결함이 없음이 보증됩니다 . 제품이 정상적 사용 중에 작동하지 않을 경우 , CatEye 는 결함 있는 제품을 무상으로 수리 또는 교환해 드립니다 . 수리는 CatEye 또는 공인 소매점에 의해서 수행되어야 합니다 . 제품을 반환하시려면 주의하여 포장하고 보증서 (구매 증빙) 와 수리 지침을 동봉하십시오 . 이름과 주소를 보증서에 올바르게 기재하거나 타이핑하십시오 . 보험료 , 취급비 및 CatEye 로 운반하는 비용은 서비스를 원하는 소비자가 부담해야 합니다 .

CATEYE CO., LTD.

2-8-25, Kuwazu, Higashi Sumiyoshi-ku, Osaka 546-0041 Japan

Attn: CATEYE Customer Service Section

Phone : (06)6719-6863

Fax : (06)6719-6033

E-mail : support@cateye.co.jp

URL : http://www.cateye.com

[For US Customers]

CATEYE AMERICA, INC.

2825 Wilderness Place Suite 1200, Boulder CO 80301-5494 USA

Phone : 303.443.4595

Toll Free : 800.5.CATEYE

Fax : 303.473.0006

E-mail : service@cateye.com