



CATEYE VELO WIRELESS



CYCLOCOMPUTER
CC-VT230W



- 이 설명서는 통지 없이 변경될 수 있습니다. 최신 설명서 (PDF) 는 당사 웹사이트에서 볼 수 있습니다.
- 당사 웹사이트를 방문하면 동영상이 들어있는 상세한 빠른 시작 설명서를 다운로드할 수 있습니다.

<http://www.cateye.com/products/detail/CC-VT230W/manual/>



컴퓨터 장착하기



1

컴퓨터 설정하기



2

측정 시작하기



3

설정 변경하기



4

경고 / 주의
제품 보증 등

부록

컴퓨터 장착하기

1

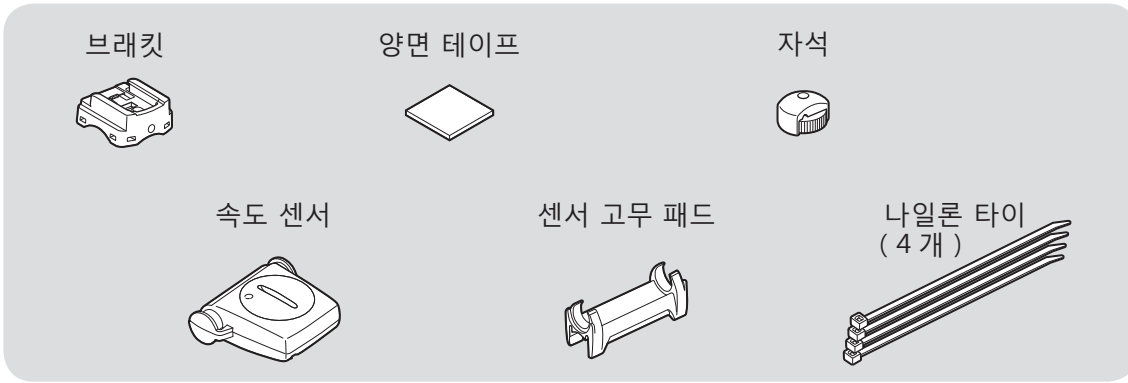

2



1 브래킷을 장착합니다

● 스템에 장착할 경우

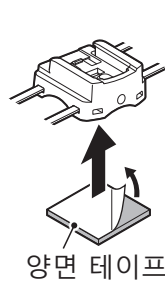
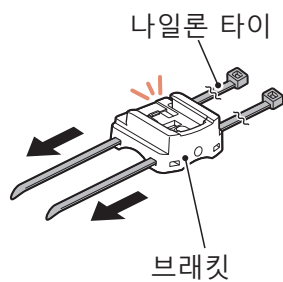
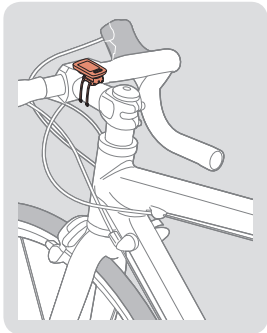

3



● 핸들바에 장착할 경우

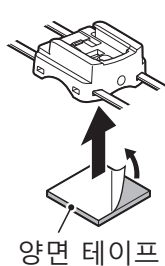
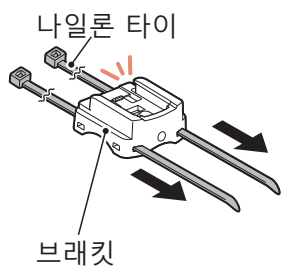
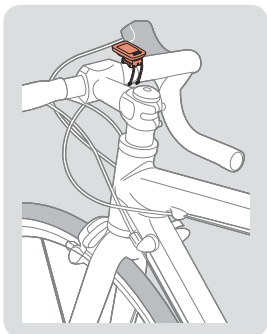

4



! 핸들바에 브래킷을 장착할 경우 컴퓨터가 부착된 상태에서 컴퓨터의 뒷면이 속도 센서를 마주 보도록 브래킷의 각도를 조정합니다.



부록

컴퓨터 장착하기

2 속도 센서를 장착합니다

- 오른쪽 프론트 포크에 장착할 경우

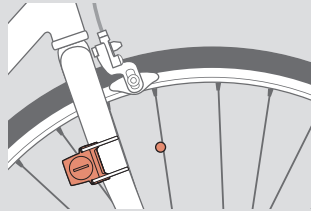

- 왼쪽 프론트 포크에 장착할 경우

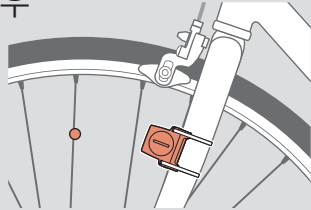

! 컴퓨터에서 속도 센서까지의 거리가 신호 범위에 들어 있는 위치에 속도 센서를 장착합니다.

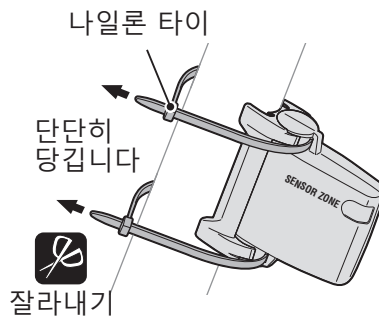
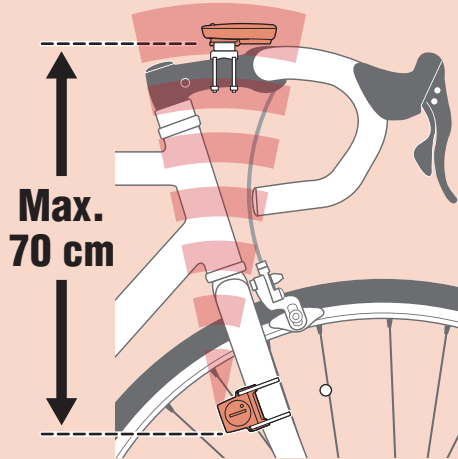

3 자석을 장착합니다

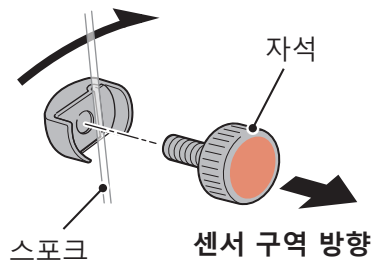
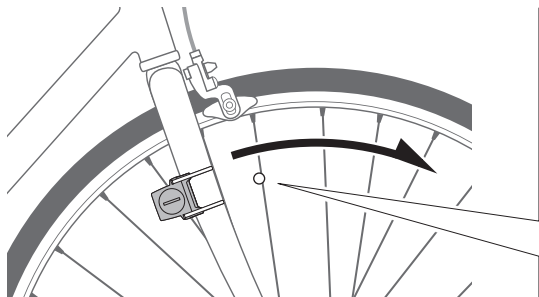

1



2



3



4



부록

컴퓨터 장착하기

1



4 속도 센서와 자석을 조정합니다

! 자석이 속도 센서 구역을 통과하도록 합니다.

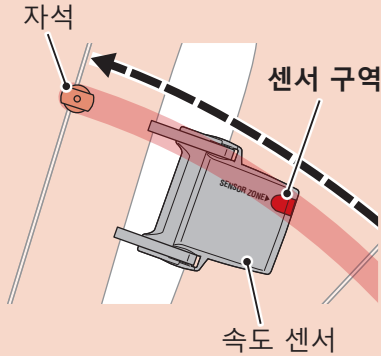

! 속도 센서와 자석 간의 틈새는 5 mm 미만입니다.

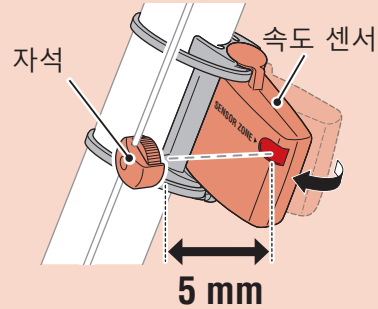

* 자석은 부착 상태만 양호하면 스포크의 어느 위치에나 장착할 수 있습니다.

2



5 컴퓨터를 탈부착합니다

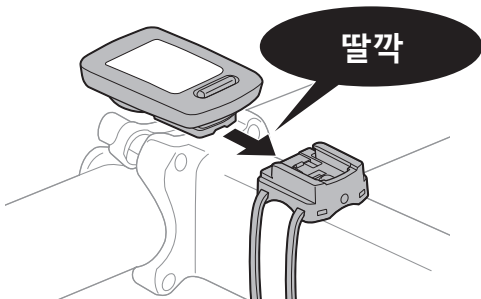

컴퓨터를 잡습니다.

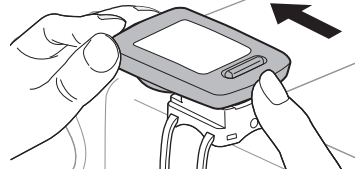

앞쪽을 들고 밀어 뺍니다.

3



4

6 작동을 테스트합니다

컴퓨터를 부착한 후 앞 바퀴를 천천히 돌려 현재 속도가 컴퓨터가 표시되는지 확인하십시오.

속도가 표시되지 않으면 단계 1, 2, 4 **!** 에서 부착 상태를 다시 확인하십시오.



부록

컴퓨터 설정하기

1



측정기를 처음 사용하거나 공장 기본 설정으로 초기화할 경우 모든 측정 데이터를 아래 절차에 따라 삭제하십시오.

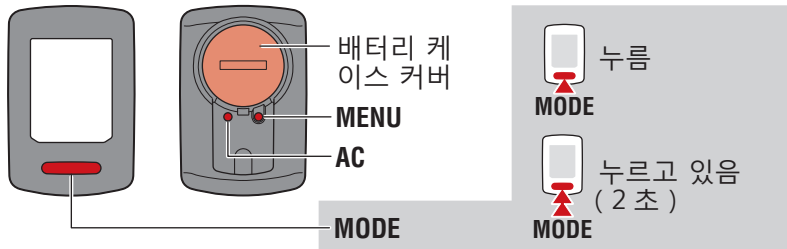

2



1 모든 데이터를 지웁니다.

컴퓨터의 뒷면에 있는 **AC** 버튼을 누릅니다.

* 모든 데이터가 삭제되고 컴퓨터가 공장 기본 설정값으로 초기화됩니다.

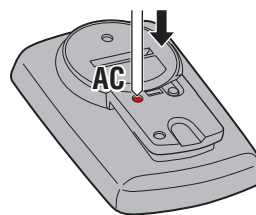

2 측정 단위를 선택합니다.

"km/h" 또는 "mph" 를 선택합니다.

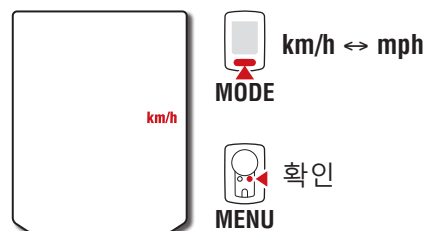

3



3 타이어 크기를 선택합니다.

간편한 설정

MODE 를 누르면 26" → 700C → 27" → 27.5" → 29" → 205[] → 16" → 18" → 20" → 22" → 24" 및 26" 가 차례로 나타납니다.

자전거의 타이어 크기 (인치) 를 선택하십시오.

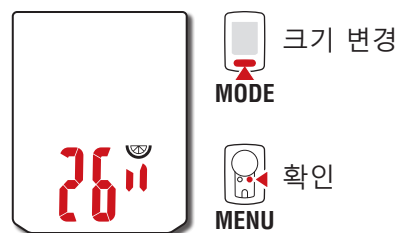

4



보다 정확한 측정을 위한 고급 설정

화면에 205[] 가 표시되면 **MODE** 를 길게 눌러 자전거 타이어 크기를 cm 로 입력합니다. **MODE** 를 누르면 값이 변경되고 **MODE** 를 길게 누르면 다음 자릿수로 이동합니다.

* "타이어 원주" (7 페이지) 를 참조하십시오.

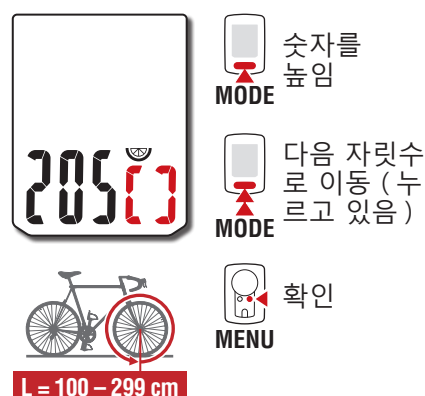

L = 100 - 299 cm

부록

컴퓨터 설정하기

1



4 시계를 설정합니다.

MODE 를 누를 때마다 설정이 시간 표시 모드에서 시, 분으로 전환됩니다.

* 12h 를 선택하면 A (AM) 또는 P (PM) 가 화면 맨 위에 표시됩니다.

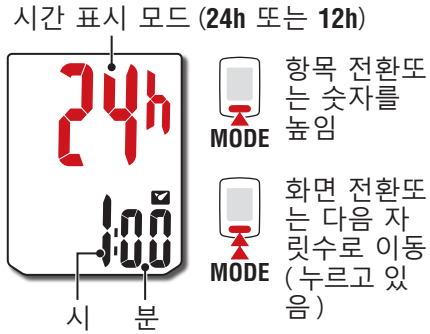

5 MENU 를 눌러 설정을 완료합니다.

설정이 완료되고 컴퓨터가 측정 화면으로 전환됩니다. 측정을 시작하는 방법은 "측정시작하기" (8 페이지) 를 참조하십시오.



2



3



4



부록

컴퓨터 설정하기

1



타이어 원주

타이어 둘레를 결정하는 방법은 다음과 같습니다.

- 타이어 둘레 (L) 를 측정합니다.
타이어 압력을 적절히 조정하면서 하중을 실은 채 타이어가 똑바로 회전하여 나간 거리를 측정합니다.
- 타이어 둘레 기준표를 참조하십시오.
* 일반적으로 타이어 크기 또는 ETRTO 는 타이어 측면에 표시되어 있습니다.



2



ETRTO	Tire size	L (cm)
40-254	14x1.50	102
47-254	14x1.75	106
40-305	16x1.50	119
47-305	16x1.75	120
54-305	16x2.00	125
28-349	16x1-1/8	129
37-349	16x1-3/8	130
32-369	17x1-1/4 (369)	134
40-355	18x1.50	134
47-355	18x1.75	135
32-406	20x1.25	145
35-406	20x1.35	146
40-406	20x1.50	149
47-406	20x1.75	152
50-406	20x1.95	157
28-451	20x1-1/8	155
37-451	20x1-3/8	162
37-501	22x1-3/8	177
40-501	22x1-1/2	179
47-507	24x1.75	189
50-507	24x2.00	193
54-507	24x2.125	197
25-520	24x1(520)	175
	24x3/4 Tubular	179
28-540	24x1-1/8	180
32-540	24x1-1/4	191
25-559	26x1(559)	191
32-559	26x1.25	195
37-559	26x1.40	201
40-559	26x1.50	201
47-559	26x1.75	202
50-559	26x1.95	205
54-559	26x2.10	207
57-559	26x2.125	207
58-559	26x2.35	208
75-559	26x3.00	217

ETRTO	Tire size	L (cm)
28-590	26x1-1/8	197
37-590	26x1-3/8	207
37-584	26x1-1/2	210
	650C Tubular 26x7/8	192
20-571	650x20C	194
23-571	650x23C	194
25-571	650x25C 26x1(571)	195
40-590	650x38A	213
40-584	650x38B	211
25-630	27x1(630)	215
28-630	27x1-1/8	216
32-630	27x1-1/4	216
37-630	27x1-3/8	217
40-584	27.5x1.50	208
50-584	27.5x1.95	209
54-584	27.5x2.1	215
57-584	27.5x2.25	218
18-622	700x18C	207
19-622	700x19C	208
20-622	700x20C	209
23-622	700x23C	210
25-622	700x25C	211
28-622	700x28C	214
30-622	700x30C	215
32-622	700x32C	216
	700C Tubular	213
35-622	700x35C	217
38-622	700x38C	218
40-622	700x40C	220
42-622	700x42C	222
44-622	700x44C	224
45-622	700x45C	224
47-622	700x47C	227
54-622	29x2.1	229
56-622	29x2.2	230
60-622	29x2.3	233

3





4



부록

측정시작하기 [측정 화면]

센서 신호 아이콘 
 센서 신호가 작동하면 불이 들어옵니다.

속도 화살표 
 현재 속도가 평균 속도보다 빠
 른지 (▲) 또는 느린지 (▼) 를
 나타냅니다.

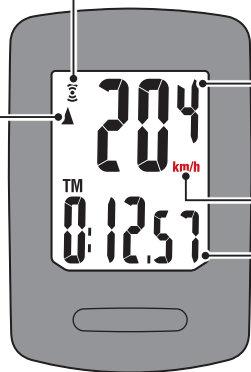

현재 속도
 0.0 (4.0) - 105.9 km/h
 [0.0 (3.0) - 65.9 mph]

측정 화면

현재 기능



2



3



4



부록

현재 기능 전환하기

MODE 를 누르면 화면 하단에 표시된 현재 기능이 전환됩니다.

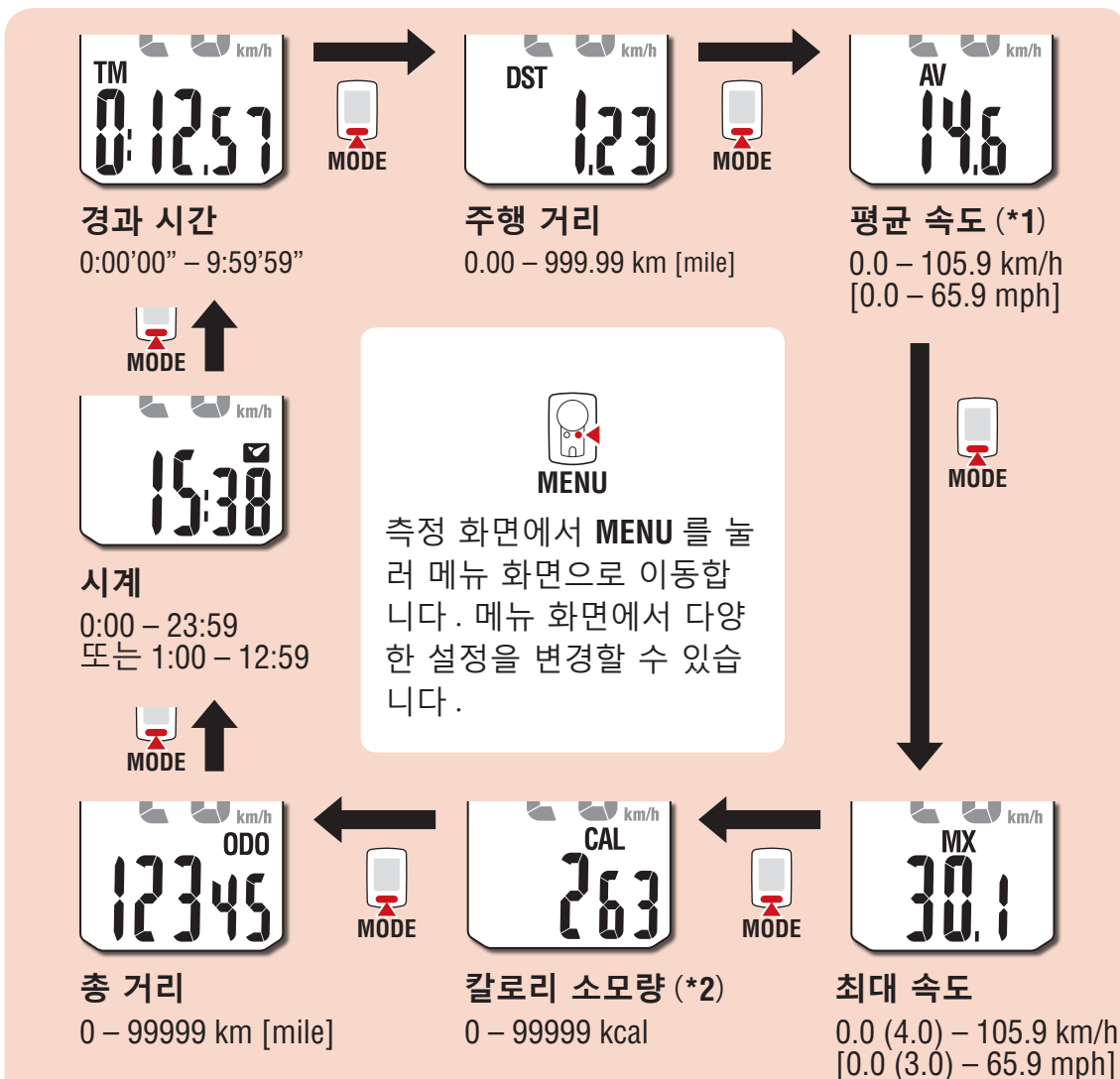

*1: AV (평균 속도) 는 TM (경과 시간) 이 약 27 시간을 초과하거나 DST (주행 거리) 가 999.99km 를 초과할 경우 측정 값 대신 E 를 표시합니다. 측정 데이터를 초기화하십시오.

*2: 칼로리 소모량은 1 초 간격으로 계산된 속도를 기반으로 누적된 값입니다. 시간당 칼로리 소모량 값은 아래와 같이 표시됩니다. 차트에 있는 값을 참고하여 사용하십시오.

속도	10 km/h [mph]	20 km/h [mph]	30 km/h [mph]
시간당 Kcal	67.3 kcal [155.2 kcal]	244.5 kcal [768.2 kcal]	641.6 kcal [2297.2 kcal]

측정시작하기 [측정 화면]

측정 시작 / 중지하기

자전거가 움직이면 측정이 자동으로 시작됩니다.

측정 동안 측정 단위 (km/h 또는 mph)가 깜박거립니다.

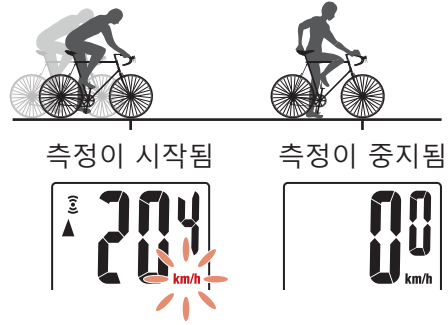

데이터 초기화

MODE 버튼을 길게 누르면 측정 화면의 모든 측정 데이터가 0으로 초기화됩니다 (Odo 제외).



절전 기능

컴퓨터가 10분 동안 신호를 수신하지 못하면 절전 화면이 활성화되고 시계만 표시됩니다.

MODE를 누르거나 절전 화면이 활성화되어 있는 동안 센서 신호를 누르면 컴퓨터가 다시 측정 화면으로 돌아갑니다.

* 측정기가 1시간 동안 절전 화면에 있을 경우 SLEEP이 표시됩니다. 측정기가 이런 상태에 있을 경우 MODE 버튼을 눌러 측정 화면으로 돌아갈 수 있습니다.

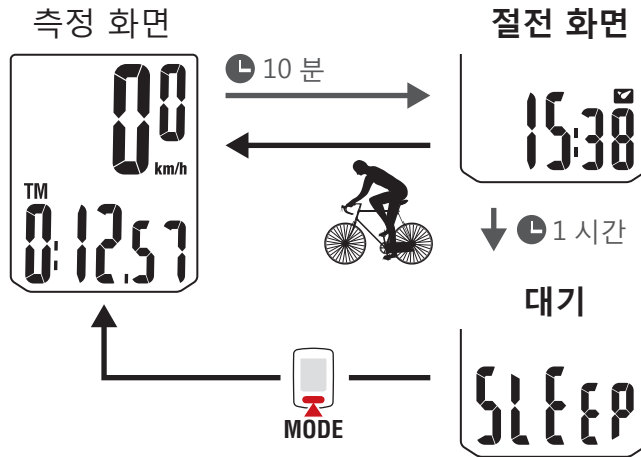

1



2



3



4



부록

설정 변경하기 [메뉴 화면]

1



측정 화면에서 **MENU** 를 눌러 메뉴 화면으로 이동합니다.
메뉴 화면에서 다양한 설정을 변경할 수 있습니다.

- * 설정을 변경한 후 반드시 **MENU** 를 눌러 변경내용을 확인하십시오.
- * 메뉴 화면이 1분 동안 켜진 상태로 유지되면 컴퓨터가 측정 화면으로 되돌아갑니다.

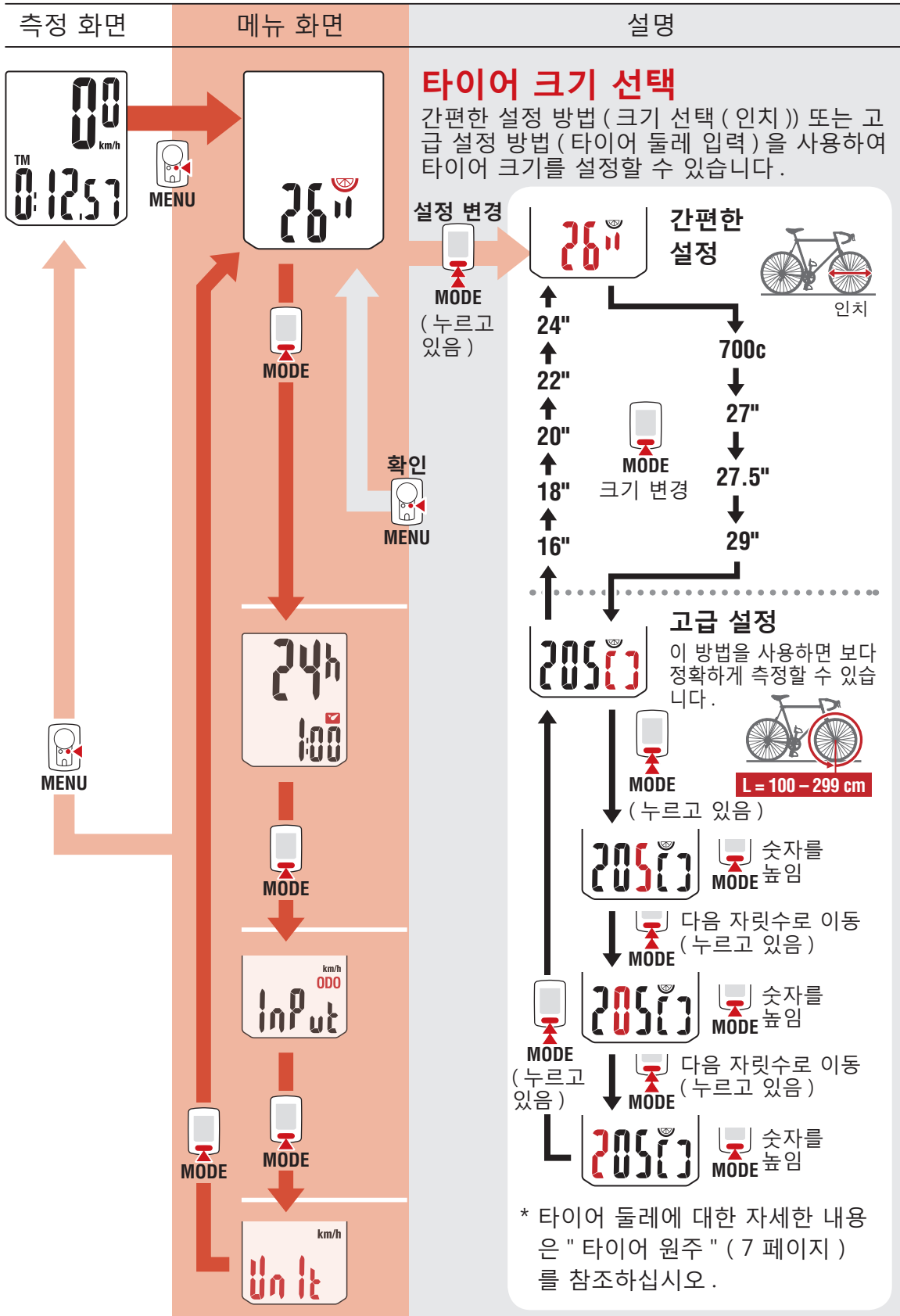

2



3



4



부록

* 타이어 둘레에 대한 자세한 내용은 "타이어 원주" (7 페이지) 를 참조하십시오.

설정 변경하기 [메뉴 화면]

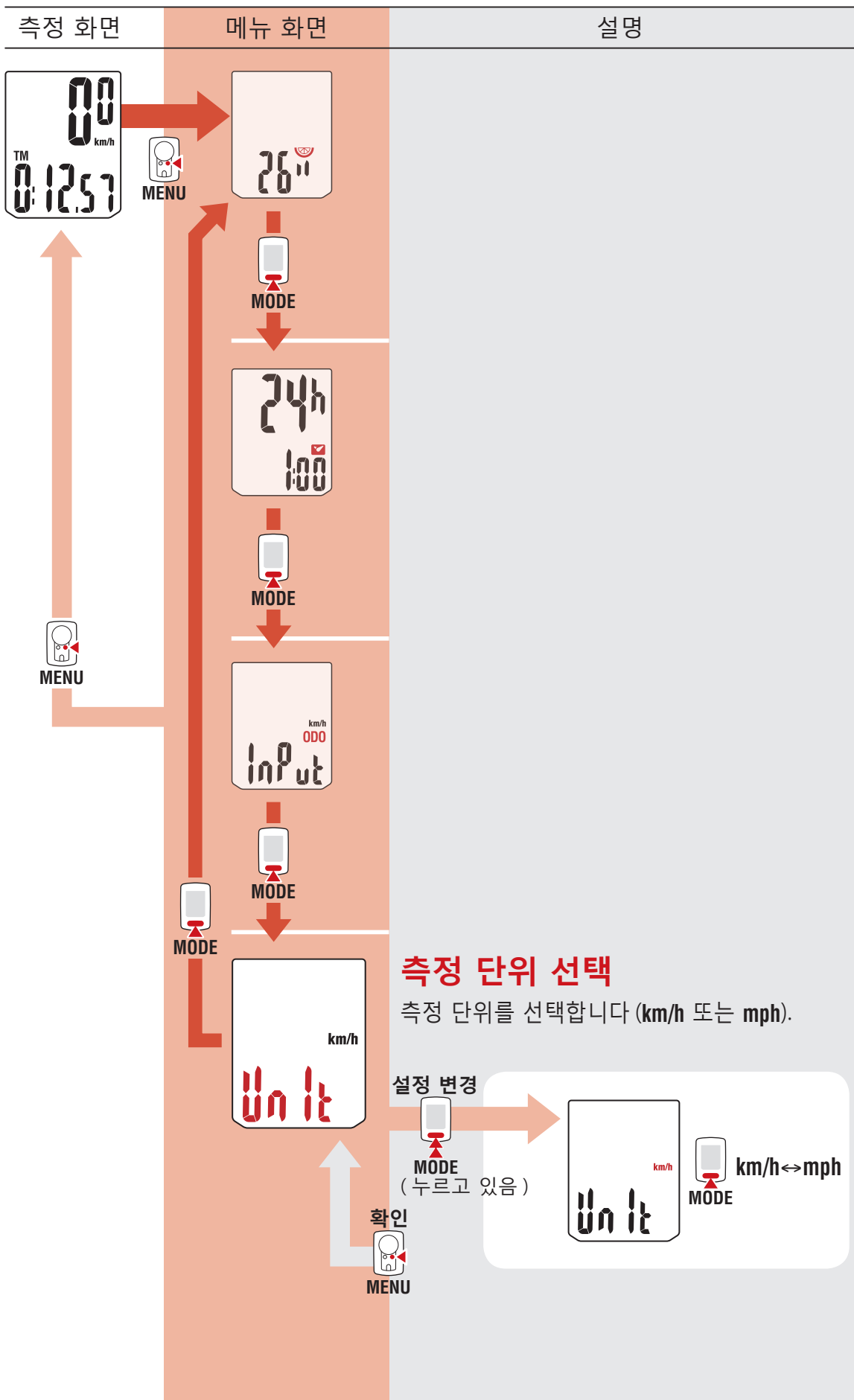

- 1
 - 2
 - 3
 - 4
- 부록

부록

⚠ 경고 / 주의

- 자전거를 타는 중에 컴퓨터에 집중하지 마십시오. 안전하게 자전거를 타십시오!
- 자석, 센서 및 브래킷을 단단히 설치하십시오. 이것들을 주기적으로 점검하십시오.
- 어린이가 배터리를 삼킬 경우 즉시 의사의 진찰을 받으십시오.
- 컴퓨터를 장시간 동안 직사광선에 노출시키지 마십시오.
- 컴퓨터를 분해하지 마십시오.
- 컴퓨터의 고장 또는 손상을 방지하려면 컴퓨터를 떨어뜨리지 마십시오.
- 컴퓨터, 브래킷 및 센서를 청소할 때, 희석제, 벤젠 또는 알코올을 사용하지 마십시오.
- 지정되지 않은 종류의 배터리로 교체하면 폭발 위험이 있습니다. 사용한 배터리는 현지 규정에 따라 폐기하십시오. 
- 편광 선글래스를 착용하고 보면 LCD 화면이 일그러져 보일 수 있습니다.

무선 센서

센서는 간섭의 가능성을 줄이기 위해서 최대 70 cm 거리 내의 신호를 수신하도록 고안되었습니다.

무선 센서를 조정할 때, 다음 사항에 유의하십시오:

- 센서와 컴퓨터 사이의 거리가 너무 멀면 신호를 수신할 수 없습니다.
- 수신 거리는 저온 및 배터리 전력의 소진 때문에 짧아질 수 있습니다.
- 신호는 컴퓨터 뒷면이 센서를 향하고 있을 때만 수신될 수 있습니다.

다음과 같은 경우 간섭이 발생하여 올바르지 않은 데이터를 얻을 수 있습니다:

- 컴퓨터가 TV, PC, 라디오, 모터와 가까이 있거나 자동차 또는 기차 안에 있을 경우.
- 컴퓨터가 철도 건물, 철로, TV 방송국 및 / 또는 레이더 기지와 가까이 있을 경우.
- 가까이 있는 다른 무선 장치와 함께 사용하는 경우.

1



2



3



4



부록

부록

1



유지 관리

컴퓨터 또는 부속품을 청소하려면 희석된 중성 세제에 적신 부드러운 천으로 청소하고 마른 천으로 깨끗하게 닦으십시오.

배터리 교환

● 컴퓨터

디스플레이가 흐려지면 배터리를 교환하십시오. 새 리튬 배터리 (CR2032) 를 (+) 쪽을 위를 향하게 하여 설치하십시오.

- * 교환 후 "타이어 원주" (7 페이지) 단원에 지정된 절차를 따르십시오.
- * 배터리를 교체하기 전에 총 거리를 확인해두면 배터리를 교체한 후 수동으로 총 거리를 입력하여 그거리부터 거리 측정을 시작할 수 있습니다.

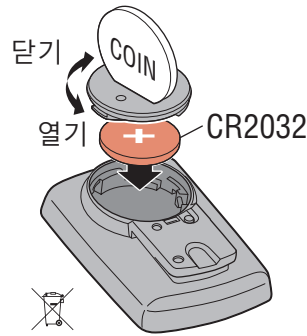

● 속도 센서

올바르게 조정된 후에도 속도가 표시되지 않을 경우 배터리를 교환하십시오.

새 리튬 배터리 (CR2032) 를 (+) 기호를 위로 오게 하여 삽입한 후 배터리 커버를 견실히 닫으십시오.

- * 배터리를 교체한 후 "컴퓨터 장착하기" (4 페이지) 단계 4 에서 설명한 대로 속도 센서에 대한 자석의 상대적 위치를 조정하십시오.

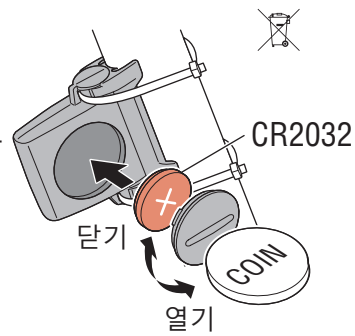

2



3



문제 해결

센서 신호 아이콘이 점멸하지 않습니다 (속도가 표시되지 않음).

- 센서와 자석 사이의 간격이 너무 멀지 않은지 확인하십시오. (간격: 5 mm 이내)
- 자석이 센서 부위를 올바르게 통과하는지 확인하십시오.
자석의 위치와 센서의 위치를 조정하십시오.
- 컴퓨터가 올바른 각도로 설치되어 있습니까?
컴퓨터 뒷면은 센서를 향하고 있어야 합니다.
- 컴퓨터와 센서 사이의 거리가 올바른지 확인하십시오. (거리: 20 ~ 70 cm)
센서를 지정된 범위 내에 설치하십시오.
- 컴퓨터 배터리 또는 센서 배터리가 약합니까?
* 겨울에는 배터리 성능이 감소합니다.
컴퓨터가 센서 가까이에 있을 때만 반응할 경우, 배터리 부족이 원인일 수 있습니다.

「배터리 교환」 단원에 지정된 절차를 따라 새 배터리로 교환하십시오.

버튼을 눌러도 아무것도 표시되지 않습니다.

「배터리 교환」 단원에 지정된 절차를 따라 새 배터리로 교환하십시오.

올바르지 않은 데이터가 표시됨.

"컴퓨터 설정하기" (5 페이지) 에 지정된 절차를 따라 모두 지우십시오

4



부록

부록

1



주요 사양

배터리 / 배터리 수명	컴퓨터 :	리튬 배터리 (CR2032) 1 개 / 약 1 년 (컴퓨터가 1 시간 / 일 동안 사용될 경우 . 배터리 수명은 사용 조건에 따라 달라집니다.)
	센서 :	리튬 배터리 (CR2032) 1 개 / 장치 총 거리가 약 10000 km (6250 마일) 에 도달

* 이것은 20 °C 온도에서 사용될 경우 평균 수치이며 컴퓨터와 센서 사이의 거리는 65 cm 입니다.
* 출고 시 설치되는 배터리 수명은 위에서 언급한 규격보다 더 짧을 수 있습니다.

컨트롤로	4 비트, 1- 칩 마이크로컴퓨터 (크리스탈 제어형 오실레이터)	
디스플레이	LCD	
센서	접촉식 마그네틱 센서 없음	
전송 거리	20 - 70 cm	
선택할 타이어 크기	26", 700c, 27", 27.5", 29", 16", 18", 20", 22" 앤 , 24" 또는 둘레 : 100 ~ 299 cm(초기 값 : 26 인치)	
작동 온도	0 ~ 40 °C (이 제품은 작동 온도 범위를 초과할 때 적합하게 표시되지 않습니다 . 저온 또는 고온에서 각각 반응 속도 둔화 또는 LCD 화면이 검게 표시되는 현상이 발생할 수 있습니다 .)	
치수 / 무게	컴퓨터 :	55.5 x 37 x 16.5 mm / 26.4 g
	센서 :	41.5 x 36 x 15 mm / 15 g

* 규격 및 디자인은 예고 없이 변경될 수 있습니다.

2



3



제한 보증

컴퓨터 / 센서에 대한 2 년 제한 보증 (부속품 및 배터리는 제외)

CatEye 사이클 컴퓨터는 구매일로부터 2 년 동안 소재 및 공정과 관련된 결함일 경우 보증 됩니다 . 제품이 정상적 사용 중에 작동하지 않을 경우 , CatEye 는 결함 있는 제품을 무상으로 수리 또는 교환해 드립니다 . 수리는 CatEye 또는 공인 소매점에 의해서 수행되어야 합니다 . 제품을 반환하시려면 주의하여 포장하고 보증서 (구매 증빙) 와 수리 지침을 동봉하십시오 . 이름과 주소를 보증서에 올바르게 기재하거나 타이핑하십시오 . 보험료 , 취급비 및 CatEye 로 운반하는 비용은 서비스를 원하는 소비자가 부담해야 합니다 .

CAT EYE CO., LTD.

2-8-25, Kuwazu, Higashi Sumiyoshi-ku, Osaka
546-0041 Japan
Attn: CATEYE Customer Service
Phone : (06)6719-6863 Fax : (06)6719-6033
E-mail : support@cat-eye.co.jp
URL : http://www.cat-eye.com

표준 액세서리

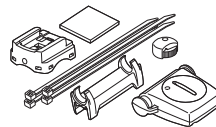

1602990
부품 키트

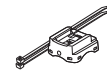

1602980
나일론 타이
브래킷

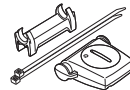

1602196
속도 센서
(SPD-01)



1699691N
휠 자석



1665150
리튬 배터리

옵션 액세서리



1604100
아웃 프론트 브래
킷

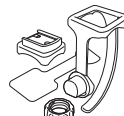

1602194
브래킷 키트

4



부록