

CATEYE STRADA DIGITAL WIRELESS



CYCLOCOMPUTER
CC-RD420DW

Перед эксплуатацией велокомпьютера прочтите руководство и сохраните его для дальнейшего использования.

На нашем веб-сайте можно ознакомиться с подробными инструкциями и учебными видеоматериалами, а также загрузить руководство пользователя.

**ID датчика синхронизирован с данным устройством перед поставкой.
Нет необходимости синхронизации ID датчика.**

* При комплектации компьютера дополнительным датчиком скорости (ISC-10) устройство может принимать до 3 сигналов и отображать следующие данные: текущую скорость, частоту вращения педалей и пульс.

Осторожно / Внимание

- Лица, использующие стимулятор сердца, ни в коем случае не должны пользоваться данным устройством.
- Не концентрируйте внимание на компьютере во время поездки. Соблюдайте правила безопасности!
- Надежно закрепите магнит, датчик и крепеж. Периодически проверяйте надежность их крепления.
- Если ребенок проглотит батарею, незамедлительно обратитесь за медицинской помощью к врачу.
- Не оставляйте велокомпьютер на солнце течение длительного периода времени.
- Не разбирайте велокомпьютер.
- Не допускайте падений велокомпьютера во избежание поломки.
- Если компьютер установлен на велосипеде, и есть необходимость изменить режим, нажмите кнопку (три точки) внизу дисплея. Не надавливайте сильно на эту область: это может привести к некорректной работе компьютера и даже поломке.
- Отрегулируйте дисковый регулятор крепежа FlexTight™ вручную. Будьте внимательны: при сильной затяжке возможно повреждение резьбы на крепеже.
- В случае появления раздражения на коже от ремешка датчика, приостановите использование устройства.
- Не перекручивайте и сильно не вытягивайте ремешок датчика.
- Длительное использование пульсометра может стать причиной износа ремешка. При возникновении ошибок в измерениях замените ремешок пульсометра.
- Для очистки компьютера, крепежа или датчика не пользуйтесь растворителями и средствами, содержащими спирт и бензол.
- Утилизируйте использованные батареи в соответствии с местным законодательством.
- Изображение на ЖК-экране может искажаться при просмотре через поляризованные солнцезащитные линзы.

Цифровая беспроводная система в диапазоне 2,4 ГГц

Каждый датчик поддерживает цифровую беспроводную технологию в диапазоне 2,4 ГГц, используемую для беспроводной ЛВС (локальной вычислительной сети) и т.д. Эта технология позволяет практически устранить помехи в виде внешних шумов и перекрестных помех, исходящих от других беспроводных компьютеров во время измерения, и дает возможность записывать и хранить данные с высокой степенью надежности. Однако следующие обстоятельства могут стать причиной помех, что может привести к неточностям при измерении.

- * Особое внимание требуется при проверке ID датчика.
- Телевизоры, ПК, радиоприемники, двигатели, автомобили, поезда.
- Железнодорожные переезды и железнодорожные пути, телевизионные станции, радиолокационные базы.
- Другие беспроводные компьютеры и светильники с цифровым управлением.
- Беспроводные средства передачи данных.

Автоматическое определение ID датчика скорости

У датчика скорости имеется свой собственный ID, и компьютер производит измерения при синхронизации с ID.

На одном компьютере можно зарегистрировать ID двух датчиков скорости, и после предварительной регистрации ID датчиков он сможет автоматически идентифицировать эти датчики скорости.

После того, как периметр окружности будет соотнесен с ID датчика, больше не потребуется вводить параметры колеса, как это требовалось на обычных устройствах.

* На экране будет отображаться значок датчика (☼1 или ☼2), соответствующий распознанному в данный момент датчику скорости.

Процесс автоматического определения

Когда на компьютере открывается экран режима энергосбережения, а затем снова экран измерений, автоматическое определение ID датчика скорости выполняется следующим образом.

- 1 Компьютер ищет сигнал ID датчика скорости, синхронизация которого была произведена непосредственно перед этим.
- 2 Когда сигнал датчика будет обнаружен, загорится значок датчика скорости и компьютер начнет выполнять измерение. Если не удастся получить сигнал ID датчика скорости, синхронизация которого была произведена непосредственно перед этим, начинается поиск сигнала другого датчика.
- 3 Когда компьютер получит сигнал другого датчика, на экране загорится значок этого датчика, и компьютер начнет выполнять измерение. Если не удастся получить сигнал ID другого датчика скорости, снова выполняется поиск сигнала первоначального датчика.

Компьютер будет повторять процедуру синхронизации, описанную выше, даже если по какой-то причине произойдет ее сбой, например, из-за ошибки связи; однако в таких случаях требуется определенное время на определение ID.

* Если в течение 10 минут компьютер не получит никакого сигнала от датчика, откроется экран режима энергосбережения. Если такое состояние сохранится в течение еще 1 часа, компьютер перейдет в спящий режим.

Переключение ID вручную

Изменение ID датчика скорости можно произвести в принудительном порядке вручную, пользуясь экраном меню "Настройка длины окружности покрышки". Используйте эту операцию в следующих случаях.

- Если компьютер не может определить сигнал заданного датчика, так как 2 зарегистрированных датчика находятся рядом друг с другом и оба передают сигнал.
- Если вы хотите незамедлительно переключить ID датчика скорости.
- * Если переключение ID датчика скорости было произведено вручную, при открытии экрана измерений компьютер продолжит искать ID только выбранного датчика скорости. Если в течение 10 минут компьютер не сможет получить сигнал никакого датчика, включится режим энергосбережения и откроется экран этого режима. При повторном открытии экрана измерений компьютер продолжит поиск в режиме автоматического определения.

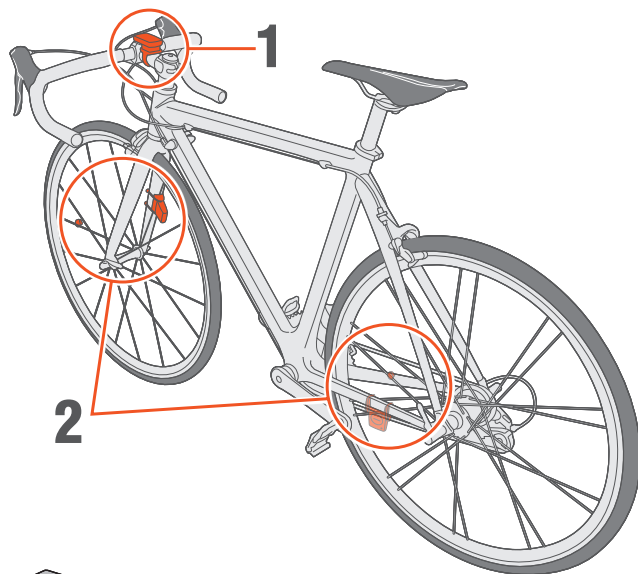

1 Установите крепеж на выносе или на руле

Крепеж FlexTight™ может быть установлен либо на выносе, либо на руле в зависимости от того, где посадка фиксатора крепежа лучше. **Внимание!** Отрегулируйте крепеж FlexTight™ вручную. Регулировка с помощью инструментов может стать причиной повреждения резьбы крепежа.

При установке крепежа FlexTight™ на выносе руля :



При установке крепежа FlexTight™ на руле :



Отрезать излишек фиксатора крепежа

Внимание: во избежание травм и порезов при необходимости закруглите острый край фиксатора крепежа.

Демонтаж/ установка велокомпьютера

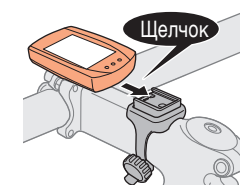

Удерживая велокомпьютер рукой,

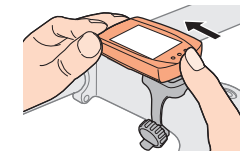

нажмите на него слегка вперед и вверх

A Установите магнит на переднем колесе, а датчик на вилке или на перо



2 Установите датчик скорости на вилку или перо

* Датчик скорости может быть установлен на вилке или на перо.

При установке на вилку:

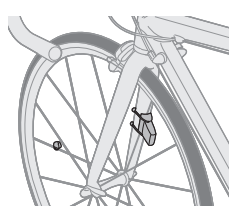

При установке на перо:

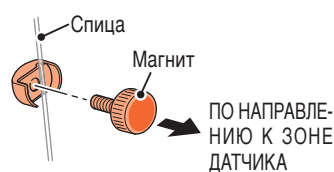
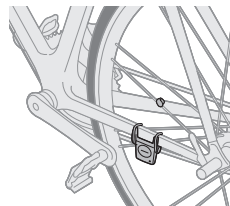

* Магнит на колесо можно установить в любом месте на спице с соблюдением указанных выше условий установки.

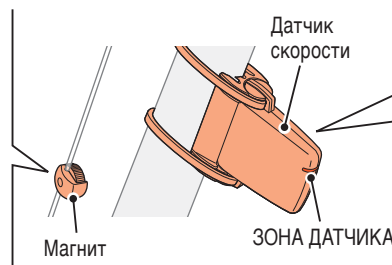

Перед тем, как надевать датчик пульса

Осторожно: Лица, использующие стимулятор сердца, ни в коем случае не должны пользоваться данным устройством.

- В случае появления раздражения на коже от ремешка датчика, приостановите использование устройства.
- Не перекручивайте и сильно не вытягивайте ремешок датчика.
- Длительное использование пульсометра может стать причиной износа ремешка. При возникновении ошибок в измерениях замените ремешок пульсометра.

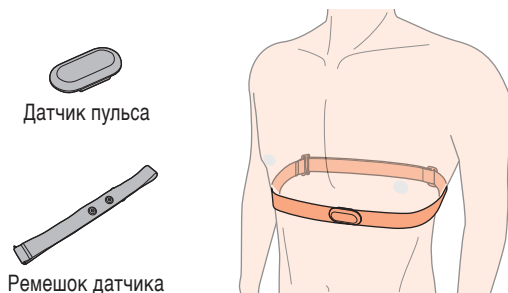

Как правильно надевать датчик пульса

- * Отрегулируйте ремешок датчика в соответствии с размером грудной клетки (под грудью). Не затягивайте ремешок слишком сильно: это может причинить неудобство.
- * Панель электродов должна контактировать с телом.
- * Не устанавливайте датчик пульса на сухую кожу или на нижнее белье: это может стать причиной некорректных измерений. Во избежание ошибок увлажняйте панель с электродами.
- * Датчик пульса при ношении потребляет энергию. Если измерения не требуются, снимите датчик пульса.

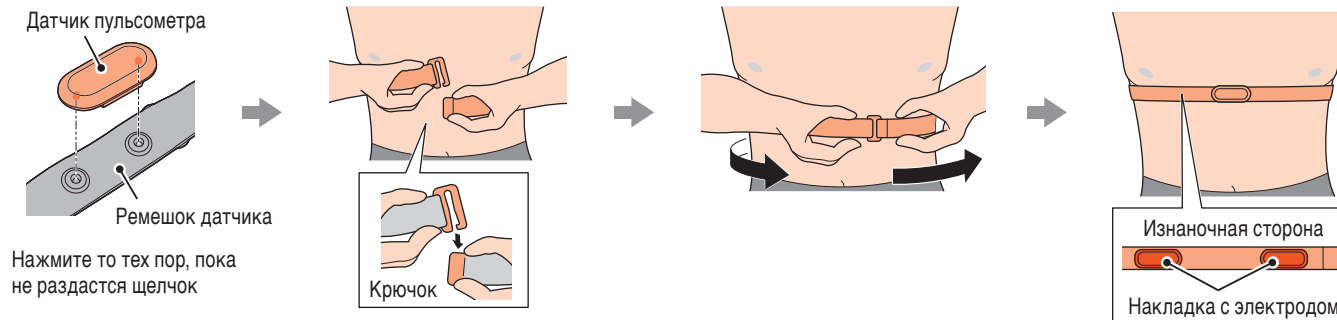

При первом использовании велокомпьютера или для восстановления его заводских настроек, выполните процедуру обнуления данных (описана ниже).

1 Обнуление данных (форматирование)

Нажмите одновременно кнопку **MENU** на задней панели компьютера и кнопку **AC**.

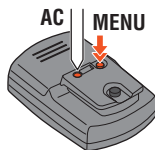

2 Выберите единицы измерения скорости

Выберите "km/h" или "mph".

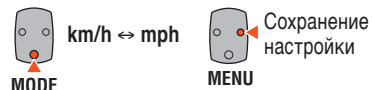

3 Введите размер периметра колеса.

Введите размер периметра колеса, на котором установлен датчик, в мм.

* Для справки см. "Таблицу периметра колеса".

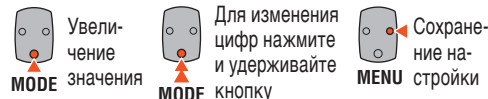

4 Установка часов

При нажатии кнопки **MODE** можно изменять требуемое значение часов и минут. При удержании кнопки **MODE** происходит переключение настройки значения часов и минут.

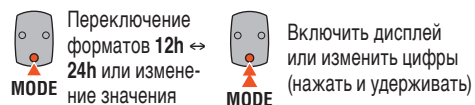

Формат времени



Часы Минуты

5 Нажмите на кнопку MENU для завершения настройки

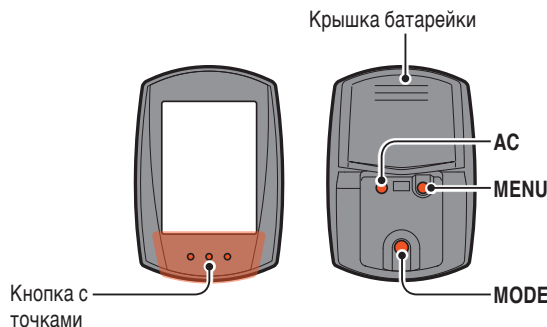
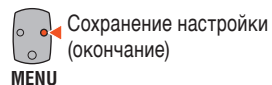

Проверка работы

Проверка работы датчика скорости и датчика пульса.

Датчик скорости

После установки убедитесь, что велокомпьютер начинает измерять скорость при легком повороте колесика, на котором закреплен магнит. Если скорость не отображается, произведите настройку еще раз, следуя рекомендациям **A** и **B** (страница 2).



Датчик пульса

- Нажмите кнопку **MODE** для отображения значения пульса: bpm.
- Компьютер работает нормально, если после того, как надет датчик пульса, на дисплее начинает отображаться пульс.



* Если даже датчик пульса не надет, сигнал пульса может передаваться от соприкосновения больших пальцев руки с обоими электродами. Используйте этот метод как упрощенный метод проверки.

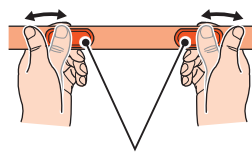

Накладка с электродом

Длина окружности колеса

Вы можете определить периметр колеса (L) по таблице, приведенной ниже, или измерить самостоятельно на своем велосипеде.

Как измерить периметр колеса (L)

Для обеспечения наиболее точных измерений сделайте следующее. Давление в шинах должно быть нормальным. Поверните колесо так, чтобы ниппель находился в нижней части колеса. Отметьте это точку на полу и прокатите велосипед так, чтобы колесо проделало расстояние, равное одному обороту колеса, т.е. положение ниппеля должно снова быть снизу колеса. Снова отметьте точку расположения ниппеля и измерьте расстояние между двумя точками. Этот показатель и будет являться периметром колеса.

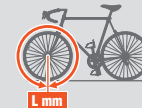

* Измерьте периметр колеса, на котором установлен датчик.

Таблица определения периметра колеса

* Обычно размер покрышек ETRTO указан на их боковом торце покрышек.

ETRTO	Размер покрышек	L (mm)	ETRTO	Размер покрышек	L (mm)
47-203	12x1.75	935	57-559	26x2.125	2070
54-203	12x1.95	940	58-559	26x2.35	2083
40-254	14x1.50	1020	75-559	26x3.00	2170
47-254	14x1.75	1055	28-590	26x1-1/8	1970
40-305	16x1.50	1185	37-590	26x1-3/8	2068
47-305	16x1.75	1195	37-584	26x1-1/2	2100
54-305	16x2.00	1245		650C Tubuler 26x7/8	1920
28-349	16x1-1/8	1290	20-571	650x20C	1938
37-349	16x1-3/8	1300	23-571	650x23C	1944
32-369	17x1-1/4 (369)	1340	25-571	650x25C 26x1(571)	1952
40-355	18x1.50	1340	40-590	650x38A	2125
47-355	18x1.75	1350	40-584	650x38B	2105
32-406	20x1.25	1450	25-630	27x1(630)	2145
35-406	20x1.35	1460	28-630	27x1-1/8	2155
40-406	20x1.50	1490	32-630	27x1-1/4	2161
47-406	20x1.75	1515	37-630	27x1-3/8	2169
50-406	20x1.95	1565	18-622	700x18C	2070
28-451	20x1-1/8	1545	19-622	700x19C	2080
37-451	20x1-3/8	1615	20-622	700x20C	2086
37-501	22x1-3/8	1770	23-622	700x23C	2096
40-501	22x1-1/2	1785	25-622	700x25C	2105
47-507	24x1.75	1890	28-622	700x28C	2136
50-507	24x2.00	1925	30-622	700x30C	2146
54-507	24x2.125	1965	32-622	700x32C	2155
25-520	24x1(520)	1753		700C Tubuler	2130
	24x3/4 Tubuler	1785	28-540	24x1-1/8	1795
			32-540	24x1-1/4	1905
			25-559	26x1(559)	1913
			32-559	26x1.25	1950
			37-559	26x1.40	2005
			40-559	26x1.50	2010
			47-559	26x1.75	2023
			50-559	26x1.95	2050
			54-559	26x2.10	2068
			60-622	29x2.3	2326

Значок приема сигнала датчика скорости
Появляется одновременно с сигналом датчика скорости.

Индикатор скорости ▲ ▼
Индикатор скорости показывает текущее состояние по сравнению со средним показателем скорости: (▲ - скорость выше, ▼ - скорость ниже)

Значок датчика
Появляется на дисплее при синхронизации датчика скорости с компьютером.

Значок пульсометра ♥
Значок вспыхивает синхронно с сигналом датчика пульса.
* Положение изменяется в соответствии с положением отображения пульса.



Использование кнопки MODE, когда велокомпьютер установлен на крепеже

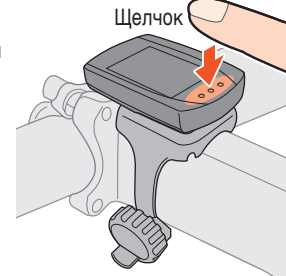

Начало измерений

Измерения начинают производиться автоматически при движении велосипеда. При измерении мигает значение в km/h или mph.

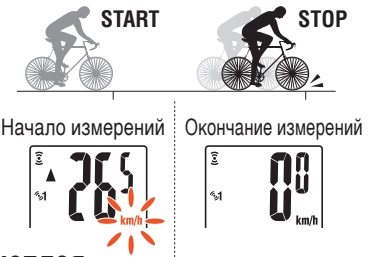

Настройка верхнего дисплея

Значки пульса (♥) или частоты вращения педалей (⚙) можно вынести на верхнее поле дисплея для постоянного контроля:

Метод установки См. раздел «Изменение настроек велокомпьютера. Настройка верхнего поля дисплея» (страница 6).

* Для измерения частоты вращения педалей дополнительно требуется установить датчик скорости (ISC-10).



Сброс данных

Нажмите и удерживайте кнопку **MODE** в режиме измерений. При этом произойдет сброс всех данных, за исключением общей дистанции (**Odo**) и пройденной дистанции 2 (**Dst2**).

* Полное расстояние (**Odo**) не сбрасывается.

• **Сброс данных только о пройденной дистанции 2**

Нажмите и удерживайте кнопку **MODE** при отображении данных о пройденной дистанции 2 (**Dst2**). Произойдет сброс данных только о пройденной дистанции 2.



Режим энергосбережения

Если велокомпьютер не получает сигнал в течение 10 минут, он переходит в режим энергосбережения, и на его экране отображаются только часы. Если в этом состоянии нажать кнопку **MODE**, отображается страница измерений.

* Если в режиме энергосбережения в течение следующих 60 минут не выполняется никаких действий, на экране отображается только скорость.

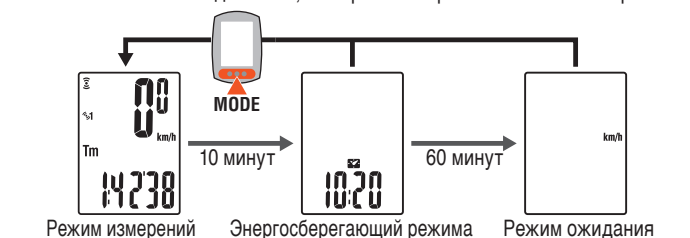

Переключение функций велокомпьютера

При нажатии кнопки **MODE** включается режим измерения данных в нижнем поле дисплея в том порядке, как это показано ниже.

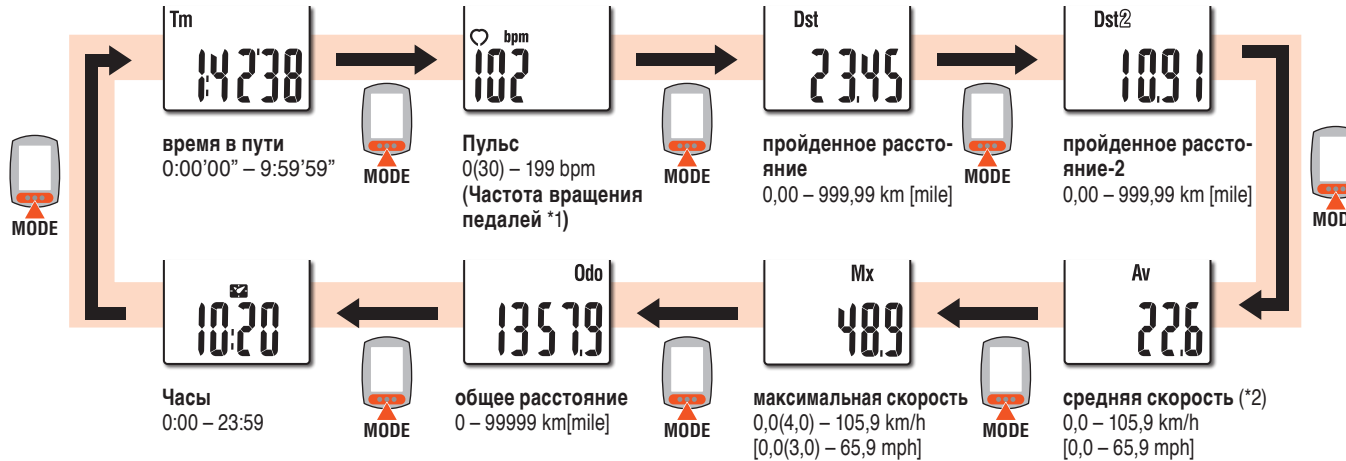

*1 При комплектации дополнительным датчиком скорости (ISC-10) на компьютере отображается частота вращения педалей.

*2 Если значение "Tm" превышает 27 часов или значение "Dst" превышает 999,99 км, отображается надпись "E". В этом случае следует выполнить сброс данных.

Нажмите кнопку **MENU** в режиме измерений: произойдет переход в режим меню. В режиме меню можно изменить различные настройки.

* После внесения изменений обязательно сохраните настройки, нажав кнопку **MENU**.

* Если компьютер находится в состоянии покоя более одной минуты, то компьютер переходит в режим измерений, а все изменения не сохраняются.

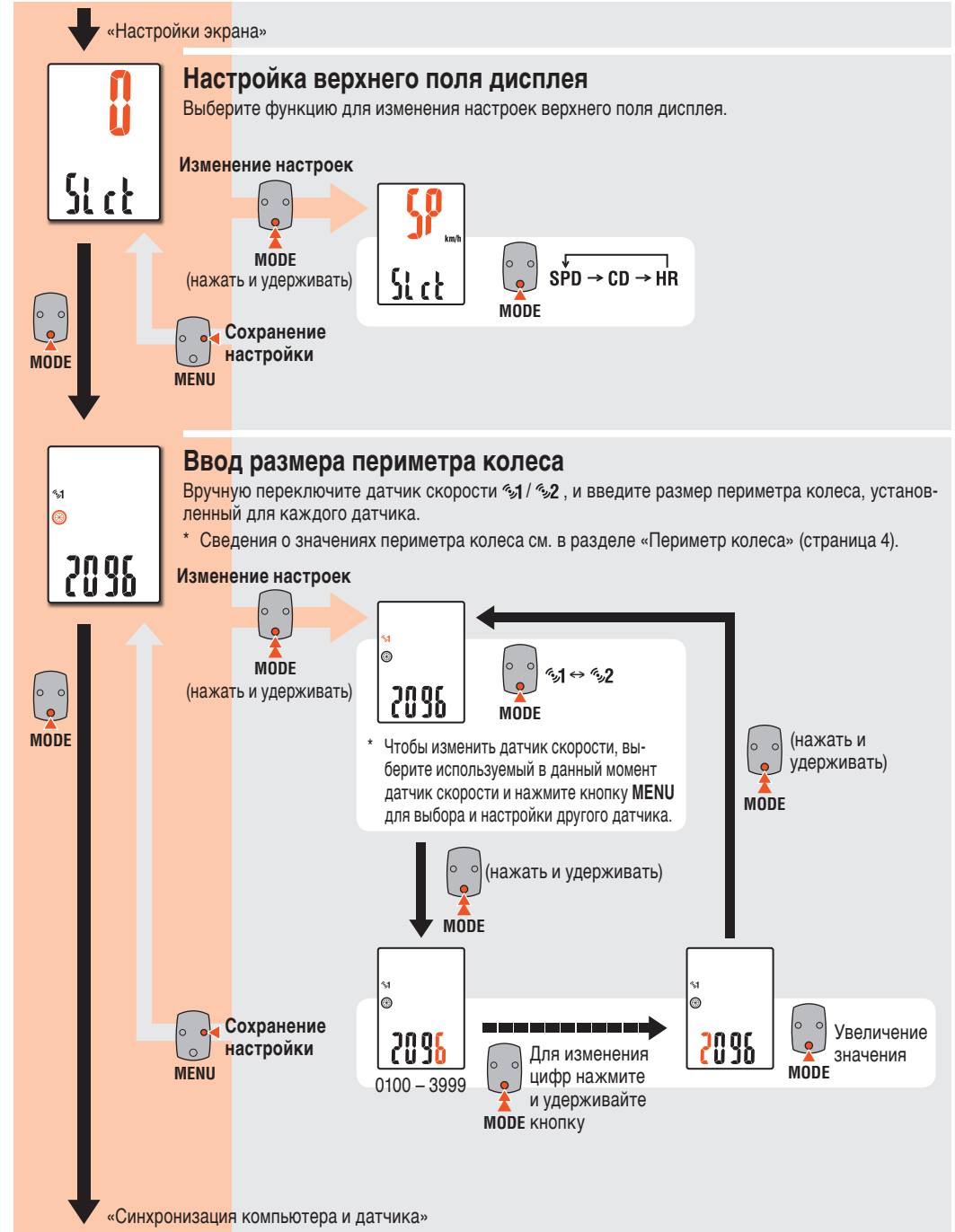
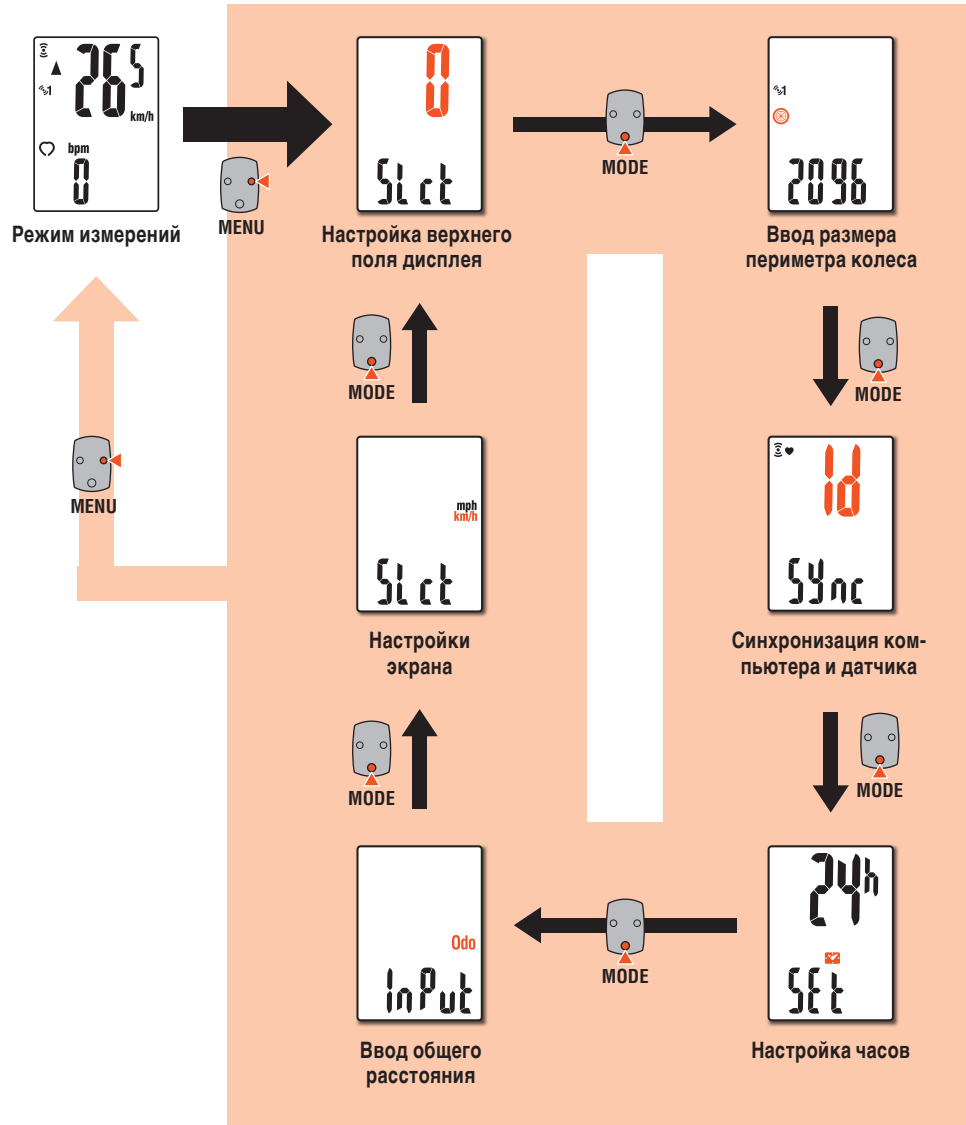

↓ «Ввод размера периметра колеса»

Синхронизация компьютера и датчика

Поиск ID датчика пульса и датчика скорости.
* Перед отправкой с завода-изготовителя датчик и компьютер были синхронизированы. Синхронизация компьютера и датчика заново производится только при использовании нового датчика.

Изменение настроек
MODE (нажать и удерживать)

SP1 → SP2 → HR

Сохранение настройки MENU

При использовании SP1 и SP2
RESET →

При использовании датчика пульса HR
RESET →

В случае отмены команды или 5-минутного бездействия
MODE (нажать и удерживать) →

↓ «Настройка часов»

Ввод общего расстояния

Ввод общего расстояния
После ввода показателя общего расстояния измерения могут быть начаты с использованием этого значения. Эта функция используется при обновлении и/или перезагрузке компьютера.

Изменение настроек
MODE (нажать и удерживать)

Увеличение значения MODE

Для изменения цифр нажмите и удерживайте кнопку MODE

Сохранение настройки MENU

Обслуживание

- Для очистки велокомпьютера пользуйтесь мягкими сухими тканями и нейтральными моющими средствами, не содержащими щелочь или спирт.
- Поскольку ремешок датчика во время измерений соприкасается с кожей, следите за тем, чтобы он был всегда чистым. Используйте простой мыльный раствор.

Замена батареи

Велокомпьютер

1 Замена литиевой батареи

Если загорается  (пиктограмма батареи), замените батарею. Установите новую литиевую батарею (CR2032) положительным полюсом (+) вверх.

* Нажмите на верхнюю кромку водонепроницаемой крышки отсека с батарейкой, чтобы снять ее и заменить батарейку. После установки новой батарейки установите крышку так, чтобы надпись «TOP» была сверху.

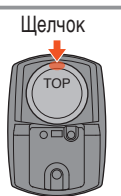

2 Нажмите кнопку AC на задней панели компьютера (Перезапуск велокомпьютера)

* При перезапуске компьютера данные о скорости, ID датчика, синхронизированные данные датчика, размер периметра колеса, установки дисплея и показатель общего расстояния сохраняются.

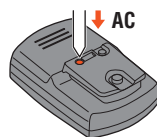

3 Установка часов

При нажатии кнопки **MODE** можно изменять требуемое значение часов и минут. При удержании кнопки **MODE** происходит переключение настроек значения часов и минут.

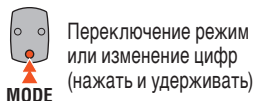
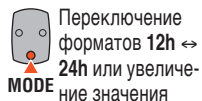

4 Нажмите на кнопку MENU для завершения настройки

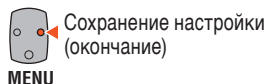

Датчик пульса

* Если значок пульса начинает мигать, замените батарею. Вставьте новые литиевые батареи (CR2032) маркировкой «+» вверх и плотно закройте крышку отсека с батарейкой.

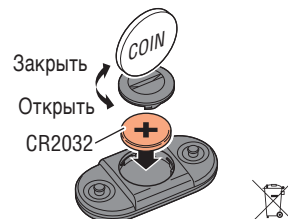

* При замене батареи датчика переустановите датчик путем нажатия кнопки **RESET**.

Датчик скорости

* Если значок текущей скорости начинает мигать, замените батарею датчика скорости. Вставьте новые литиевые батареи (CR2032) маркировкой «+» вверх и плотно закройте крышку батарейного отсека.

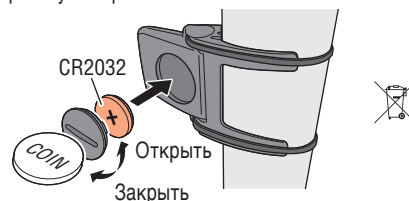

* После замены батарейки проверьте корректность установки датчика и магнита.
* При замене батареи датчика переустановите датчик путем нажатия кнопки **RESET**.

Устранение неполадок

Не измеряется текущая скорость / пульс.

SPD Проверьте, не велик ли зазор между датчиком и магнитом. (Зазор не должен быть более 3 мм)
Магнит и датчик должны находиться на одинаковом расстоянии от оси вращения колеса.

При необходимости отрегулируйте положение магнита и датчика.

HR Надежно ли закреплен датчик пульса на теле?

Убедитесь, что электроды контактируют с телом.

Если электроды изношены или повреждены в процессе эксплуатации.

Замените ремешок датчика.

Общие Не определяется ID датчика?

Если установлен новый датчик, то выполните процедуру синхронизации датчика и компьютера, как было описано в разделе «Изменение настроек компьютера/ Синхронизация компьютера и датчика» (страница 7).

Компьютер или датчик показывают, что необходимо заменить батарею.

Замените батареи на новые согласно инструкциям, которые приводятся в разделе «Замена батареи».

При нажатии на кнопку ничего не отображается.

Замените батарею компьютера в соответствии с процедурой, описанной в разделе «Замена батареи».

Данные на дисплее отображаются некорректно.

Перезапустите компьютер, как описано в разделе «Замена батареи. Велокомпьютер», разделы 2–4.

Неверные данные измерений. (Максимальная скорость слишком высока и т.п.)

Проверьте, нет ли поблизости предметов или объектов, которые могут стать причиной помех (железнодорожные пути, передающие сигналы телевизионных станций, Wi-Fi оборудование и т.д.).

Держите компьютер подальше от объектов, которые могут стать причиной помех. В случае если это не помогает и отображаемые данные неверны, перезагрузите компьютер.

Технические характеристики

Батарея / Срок службы батареи	Велокомпьютер :	CR2032 x 1 / Прибл. 6 месяцев (при использовании 1 час/день)
	Датчик пульса :	CR2032 x 1 / Прибл. 1 гг. (при использовании 1 час/день)
	Датчик скорости :	CR2032 x 1 / Прибл. 1 гг. (при использовании 1 час/день)
* Срок службы батареи, установленной на заводе, может быть короче, чем указано в спецификации.		
Контроллер	1-кристалльный микроконтроллер (кварцевый генератор)	
Экран	Жидкокристаллический дисплей	
Датчик	Бесконтактный магнитный датчик	
Передача и прием сигнала датчика	Диапазон 2,4 ГГц ISM	
Радиус действия сигнала	5м, но может изменяться в зависимости от условий эксплуатации и погодных условий	
Диапазон размеров периметра колеса	100 - 3999 мм (начальное значение : 2096 мм)	
Диапазон температуры эксплуатации	0°C – 40°C (Велокомпьютер может работать некорректно при температуре вне указанного температурного диапазона. При температуре ниже 0° скорость реакции дисплея может снизиться. При температуре выше 40° дисплей может стать черным.)	
Размеры и вес	Велокомпьютер :	46,5 x 31 x 16 mm / 20,3 g
	Датчик пульса :	31 x 62,5 x 13,2 mm / 15,4 g
	Датчик скорости :	40,8 x 45,7 x 12,1 mm / 12,3 g

* Технические характеристики и конструкция могут изменяться без предварительного уведомления.

Ограниченная гарантия

Гарантия распространяется только на велокомпьютер и датчик в течение 2 лет. На аксессуары и батареи гарантия не распространяется.

На велокомпьютеры CatEye предоставляется гарантия на дефект материалов и отсутствие заводского брака сроком на два года со дня покупки. В случае выхода данного изделия из строя в процессе нормальной эксплуатации компания CatEye бесплатно осуществит ремонт или замену неисправного изделия. Ремонт должен осуществляться компанией CatEye или авторизованным продавцом ее продукции. Для возвращения изделия на ремонт тщательно упакуйте его и приложите гарантийный талон (подтверждение покупки) вместе с описанием неисправности, подлежащей устранению. Пожалуйста, четко напишите или напечатайте свое имя или адрес на гарантийном талоне. Расходы на страховку, обработку и транспортировку груза с изделием в компанию CatEye будет нести лицо, обратившееся за ремонтом.

CATEYE CO., LTD.

2-8-25, Kuwazu, Higashi Sumiyoshi-ku, Osaka 546-0041 Japan

Attn: CATEYE Customer Service Section

Phone : (06)6719-6863

Fax : (06)6719-6033

E-mail : support@cateye.co.jp

URL : http://www.cateye.com

[For US Customers]

CATEYE AMERICA, INC.

2825 Wilderness Place Suite 1200, Boulder CO80301-5494 USA

Phone : 303.443.4595

Toll Free : 800.5CATEYE

Fax : 303.473.0006

E-mail : service@cateye.com

Запасные аксессуары

Стандартные аксессуары



1603680
Комплект запчастей



1603685
Датчик скорости



1600280N
Фиксатор крепежа



1602193
Крепеж



1699691N
Магнит на колесо



1665150
Литиевая батарейка



1603590
Комплект пульсометра



1603595
Ремешок датчика

Дополнительные аксессуары



1602980
Пластмассовая стяжка



1603585
Датчик скорости