



繁體中文

TL-LD800B

ViZ100™

TL-LD800

ViZ150™

手冊

使用本產品前，請先詳閱本手冊，並妥善保存以供日後參考之用。請勿以本操作說明書中未記載的用途、方法使用本產品。

Design Pat. Pending  
Copyright © 2021 CATEYE Co., Ltd.  
TL-LD800/800B-211028 2

### 警告 (防止危害生命、事故)

- 為了預防事故並安全騎行，騎行前請確認將燈具安裝在支架上，並確認燈具會亮燈。請勿使用已受損的可調節橡膠束帶。
- 請定期確認指示燈，留意剩餘電量。
- 請勿拆解或改造產品、零件類。

### 注意 (防止傷害、故障、財物損害)

- 操作開關時，請先停下單車。
- 請將本產品置於兒童碰不到的地方。
- 本產品的保護構造符合 JIS C0920 的 IPX4 防水等級。請勿將產品浸泡在水中，否則可能會造成故障。雨天使用後請完全擦乾本裝置。
- 請勿對產品施加強力震動、撞擊或強行施力。發現異常時請停止使用。
- 請勿以不符合指定內容的電壓與極性使用，或是讓其短路。
- 請勿將產品丟入火中或加熱。
- 若燈具或零件沾染灰塵，請使用沾有溫和肥皂水的軟布加以擦拭。切勿使用稀釋劑、輕油精或酒精，以避免擦傷產品表面。

### 鋰電池

在第一次充電時或長期不使用時

充電池在經過長期放置後，會因自放電而導致電壓下降。在使用前，請進行充電。

充電時、使用時的注意事項

- 我們建議使用 0.5 A USB 電池充電器。
- 請先確認 USB 傳輸線的接口未附著髒污等異物後，再進行充電。
- 充電中，請避免振動。
- PC 處於睡眠狀態時，本產品無法充電。
- 在充電完成後，請務必拔出 USB 線。
- 充電與照明時間為概略值，將視環境及使用情況而有所不同。
- 在高溫狀態下充電、放電或保管會提早充電池劣化。請勿放置於車內或暖爐附近。另外，請在環境溫度為 5 ~ 40°C 的範圍內進行充電。
- 正確充電後，亮燈時間仍明顯下降時，即表示充電池壽命已罄。

存放注意事項

- 長時間不使用時，請勿存放在高溫潮濕的場所。
- 請每半年充電 1 次，每次約 30 分鐘。

棄置注意事項

在廢棄燈具時，請按照當地規定進行正確處理。

## 包裝內物品



燈具



尾燈固定座 (SP-15)

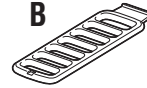

可調節橡膠束帶



支架橡膠墊

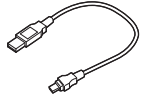

USB 線 (MICRO USB)

## 1 充電方法

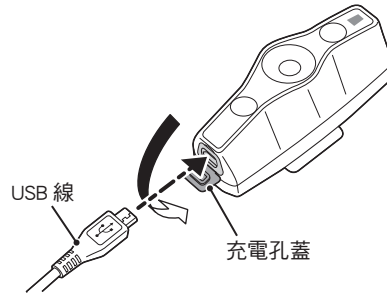

連接 PC 或 USB 充電器

- 注意・使用前請務必充電。
- 請蓋好充電孔蓋，防止進水。

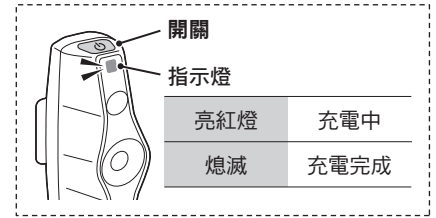

### 標準充電時間

約 3 小時 (0.5 A)

## 2 開關操作



※ ON 的時候將以上次的模式亮燈。  
(模式記憶功能)

### 切換亮燈模式

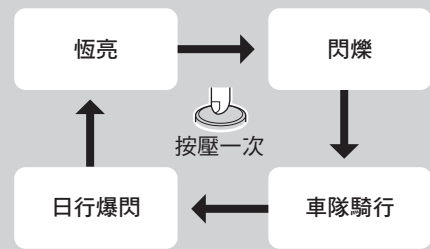

### 電池自動節電功能：

當電量所剩不多時，開關指示燈會閃爍，且模式變為省電閃爍模式。(兩端的 LED 交互閃爍)。請儘早充電。

※ 省電閃爍的亮燈時間約 1 小時。

## 3 安裝方法

牢固固定在安裝位置上。

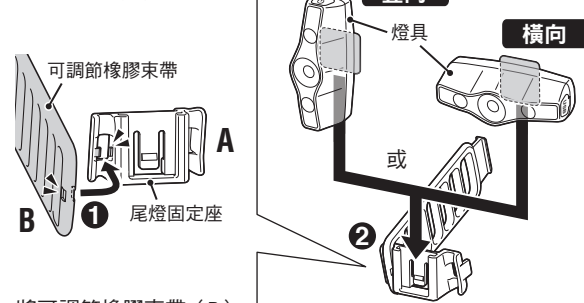

將可調節橡膠束帶 (B) 安裝在尾燈固定座 (A) 上。

將燈具朝垂直或水平方向安裝。

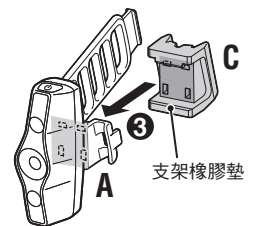

將支架橡膠墊 (C) 安裝到尾燈固定座 (A) 背面。

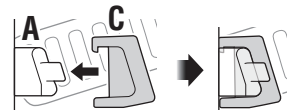

座杆 / 座管  
Ø21.5 - 32 mm



※ 也可安裝在外徑約 130 mm 的破風型座管上。

## 規格

電池	Li-ion 3.7 V 500 mAh	
操作時間	· 恆亮 · 閃爍 · 車隊騎行 · 日行爆閃	約 5 小時 約 70 小時 約 11 小時 約 15 小時
標準充電時間	約 3 小時 (0.5A)	
充電電壓	5 V	
溫度範圍	· 充電 · 操作	5°C ~ 40°C -10°C ~ 40°C
防水性能	IPX4	
充電/放電數	約 300 次 (直到額定容量降至 70%)	
尺寸/重量	62.5 x 21.0 x 32.5 mm / 27 g	

※ 本公司保留修改規格與設計的權利，恕不另行通知。

## 標準零件

5342490

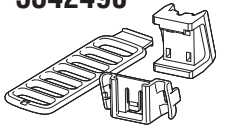

尾燈固定座  
(SP-15)

5342730

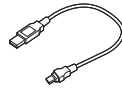

USB 線  
(MICRO USB)

## 選購零件

5342460

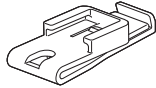

燈夾  
(C-2)

## 有限保固

### 2 年保固：僅保證燈具（電池效能衰減情況除外）

CatEye 提供自購買日起，2 年產品物料和製作瑕疵更換的保固服務。若產品於正常使用下發生故障，CatEye 將提供免費維修或更換的服務，且需由 CatEye 或授權經銷商進行維修。如要寄回產品，請小心包裝產品，並附上保固證明書（購買證明）及維修說明。請在保固證明書上書寫或打上您的姓名和地址。顧客需自行負擔保險、處理及運送費用。

## CAT EYE CO., LTD.

2-8-25, KUWAZU, HIGASHI SUMIYOSHI-KU, OSAKA, JAPAN

546-0041 For inquiries, please visit <https://cateye.com/intl/contact/>