



FR

TL-LD800B

ViZ100™

TL-LD800

ViZ150™

Manuel

Avant d'utiliser le produit, veuillez lire attentivement ce manuel et le garder pour une consultation ultérieure. N'utilisez pas le produit pour une application ou avec une méthode qui n'est pas décrite dans le présent manuel.

Design Pat. Pending  
Copyright © 2021 CATEYE Co., Ltd.  
TL-LD800/800B-211028 2

### ⚠ AVERTISSEMENT !!!

(risque de mort ; prévention des accidents)

- Pour éviter les accidents et garantir une conduite sûre, assurez-vous que la lampe est fermement fixée au support et qu'elle fonctionne correctement avant le trajet. N'utilisez pas la bande en caoutchouc si elle est endommagée.
- Faites toujours attention au courant de batterie restant en contrôlant périodiquement l'indicateur lorsque vous utilisez la lampe.
- Ne désassemblez ni ne modifiez la lampe ni aucun des accessoires qui l'accompagnent.

### ⚠ ATTENTION!

(Prévention des blessures et dégâts matériels)

- Arrêtez votre vélo pour faire fonctionner le commutateur.
- Ne jamais laisser la lampe à portée des enfants.
- Cet appareil est certifié IPX4 selon la norme JIS C0920. Ne pas immerger l'appareil dans de l'eau. Ceci pourrait provoquer un dysfonctionnement. Essayez toute humidité après utilisation par temps pluvieux.
- Ne soumettez pas la lampe à des vibrations, impacts ou forces excessives. En cas d'anomalie, cessez d'utiliser l'appareil.
- Ne chargez ni n'utilisez des batteries d'une tension ou polarité autre que celle indiquée. Ne court-circuitez pas la batterie.
- Ne jetez pas la lampe au feu ou dans un dispositif de chauffage.
- Si la lampe ou certaines parties de la lampe sont salies par de la boue, etc., nettoyez à l'aide d'un chiffon propre humidifié de savon doux. Ne jamais utiliser de solvant, de benzène ou d'alcool ; cela causerait des dommages.

### ⚠ BATTERIES LITHIUM-ION

Rechargez la batterie lors de la première utilisation ou après une longue période de rangement:

La tension de la batterie peut chuter en raison d'un déchargement naturel pendant une longue période de rangement. Chargez toujours entièrement la batterie avant l'utilisation.

#### Précautions de chargement et d'utilisation:

- Nous vous recommandons d'utiliser un chargeur de batterie USB 0,5 A.
- Assurez-vous que la prise de votre câble USB n'est pas recouverte de poussière ou autres impuretés avant de charger.
- Ne soumettez pas l'éclairage à des vibrations pendant le chargement.
- Lorsque votre PC est en veille, l'appareil ne peut pas être chargé.
- Une fois le chargement terminé, assurez-vous de débrancher le câble USB du port de chargement.
- Le temps de chargement est une valeur approximative qui varie selon les conditions environnementales et d'utilisation.
- Charger, décharger et stocker à des hautes températures causera une détérioration plus rapide de la batterie rechargeable. Ne placez pas l'éclairage à l'intérieur d'un véhicule ou près d'un chauffage. Assurez-vous de charger uniquement lorsque la température ambiante est comprise entre 5 et 40°C.
- Si la durée d'éclairage est significativement réduite même après un chargement adéquat, la batterie rechargeable approche peut-être de la fin de son cycle de vie.

#### Précautions lors du stockage:

- S'il n'est pas prévu d'utiliser l'appareil pendant une longue période, stockez-le dans un endroit ni trop chaud ni trop humide.
- Rechargez la batterie pendant 30 minutes tous les 6 mois.

#### Précautions liées à la mise au rebut:

Veuillez vous débarrasser du phare conformément aux réglementations légales sur l'élimination des déchets.

## Objets inclus



Lampe



Support (SP-15)

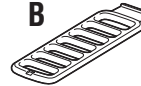

Bande élastique en caoutchouc



Coussinet en caoutchouc pour échelle

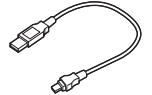

Câble USB (MICRO USB)

## 1 PROCÉDURE DE RECHARGE

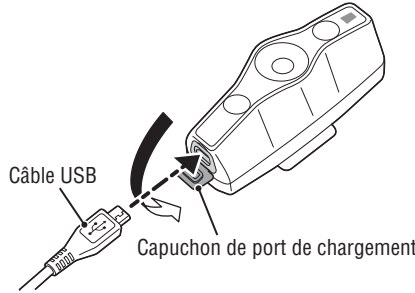

Vers PC ou chargeur de batterie USB

### ATTENTION:

- Chargez toujours le produit avant la première utilisation.
- Fixez solidement le capuchon de port de chargement pour assurer l'étanchéité.

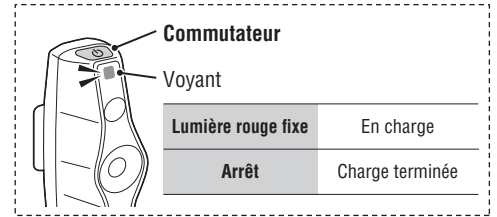

Temps de charge

Environ. 3 heures (0,5 A)

## 2 UTILISATION DU BOUTON



\* Lorsque vous allumez la lampe, elle s'allume dans le mode utilisé la dernière fois. (Fonction de mémorisation du mode)

### Changer le mode d'éclairage

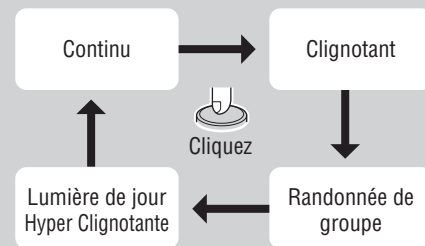

### Fonction automatique économie d'énergie:

Lorsque la puissance de la batterie faiblit, l'indicateur commencera à clignoter et le mode d'éclairage passera en mode d'économie de l'énergie clignotant (dans lequel les DEL situées aux deux extrémités de l'appareil clignotent alternativement). Chargez la lampe dès que possible.

\* Le temps de fonctionnement est d'environ 1 heure en mode d'économie de l'énergie clignotant.

## 3 MONTAGE

Fixez correctement la lampe dans la position de montage.

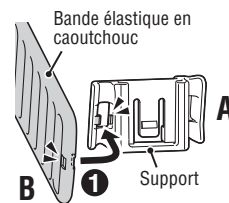

Attacher la bande en caoutchouc (B) au support (A).

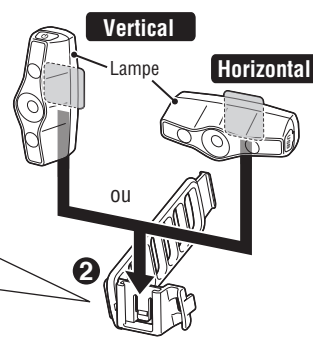

Montez la lampe verticalement ou horizontalement.

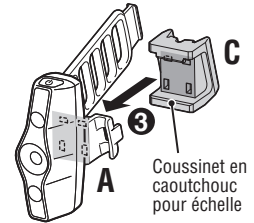

Attachez le coussinet en caoutchouc (C) en l'alignant sur la protubérance située au dos du support (A).

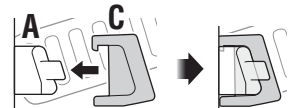

Tige de selle / Hauban  
Ø21,5 – 32 mm

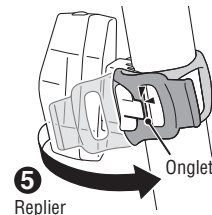
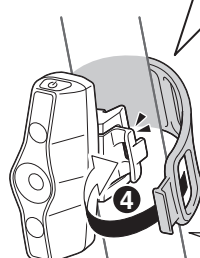

Replier

Repliez le surplus de bande et accrochez-le sur l'onglet.

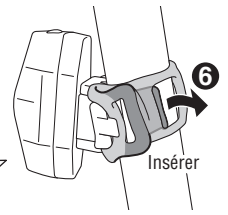

Insérez l'extrémité de la bande dans la fente.

\* La lampe peut être montée sur une tige de selle aero d'un diamètre externe d'environ 130 mm.

## CARACTERISTIQUES

Pile	Li-ion 3,7 V 500 mAh
Durée de fonctionnement	
• Continu	Environ. 5 heures
• Clignotant	Environ. 70 heures
• Randonnée de groupe	Environ. 11 heures
• Lumière de jour Hyper Clignotante	Environ. 15 heures
Temps de charge	Environ. 3 heures (0,5A)
Tension de chargement	5 V
Température	
• Recharge	5 °C – 40 °C
• Utilisation	-10 °C – 40 °C
Étanche	IPX4
Nombre de recharges/décharges	Approx. 300 fois (nombre de fois)
Dimensions / Poids	62,5 x 21,0 x 32,5 mm / 27 g

\* Les caractéristiques, la forme et la présentation générale sont sujettes à modification sans avis préalable.

## GARANTIE LIMITÉE

### Garantie de 2 ans : Lampe uniquement (exclue la détérioration de la batterie)

Les produits CatEye sont garantis sur le produit et la main d'oeuvre pendant une période de 2 ans après la date d'achat originale. Si le produit tombait en panne lors d'une utilisation normale, Cateye remplacerait ou réparerait le produit gratuitement. Ce service devant être effectué par CatEye ou un revendeur autorisé. Lorsque vous retournez le produit, emballez le soigneusement et joignez au produit le certificat de garantie (preuve d'achat), avec vos instructions sur le dysfonctionnement. Veuillez écrire lisiblement vos coordonnées sur le certificat de garantie, les frais de transport pour le retour du produit sont à la charge de CatEye, les frais pour l'envoi du produit sont à la charge de la personne souhaitant la garantie.

## CAT EYE CO., LTD.

2-8-25, KUWAZU, HIGASHI SUMIYOSHI-KU, OSAKA, JAPAN  
546-0041 For inquiries, please visit <https://cateye.com/intl/contact/>

## Accessoires standard

5342490

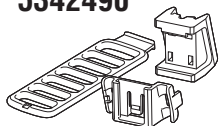

Support  
(SP-15)

5342730

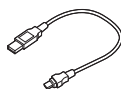

Câble USB  
(MICRO USB)

## Accessoires optionnels

5342460

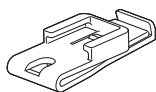

Attache  
(C-2)