



简体中文

WEARABLEX

SL-WA100

手册



在使用产品之前,请通读本手册并妥善保存,以备今后使用。

Design Pat. Pending
Copyright © 2018 CATEYE Co., Ltd.
SLWA100-180308 3



警告

- 请定期检查灯具固定是否牢固。
- 请勿使用已受损的橡皮筋。
- 使用时请时常注意电池剩余电量,如定期确认指示灯等。

注意

- 操作开关时,请先停下车。
- 请将本产品放在儿童碰不到的地方。
- 本装置并非完全防水,于雨中使用后请完全擦干本装置,否则可能会造成故障。
- 若灯具或零件沾染灰尘,请使用沾有温和肥皂水的软布加以擦拭。切勿使用稀释剂、轻油精或酒精,以避免擦伤产品表面。

锂电池

充电注意事项

- 我们建议使用500+ mAh (USB2.0) USB电池充电器。
- 请勿放置在艳日下的车内或阳光直射的地方,在5~40℃环境温度范围内充电。
- 请确认USB插头未附着垃圾等异物后再充电。
- 充电中,请避免振动。
- PC处于睡眠状态时,本产品无法充电。
- 完成充电后,请务必拔除USB插头。
- 充电与照明时间为概略值,将视环境及使用情况而有所不同。

使用注意事项

- 在高温状态下充电、放电或保管会提早充电电池劣化。请勿放置于车内或暖炉附近。
- 正确充电后,亮灯时间仍明显下降时,即表示充电电池寿命已罄。废弃时,请依「弃置注意事项」进行处理。

存放注意事项

长时间存放时,必须每6个月为电池充电30分钟。

弃置注意事项

要丢弃本产品时,请将内部电池取出,并依您居住地的法规来处理废电池。



灯具 + 夹子支架

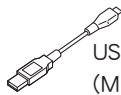

USB 线
(MICRO USB)

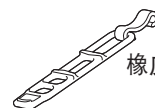

橡皮圈 + 挂勾

1 充电方法

❗ 使用前请务必充电。

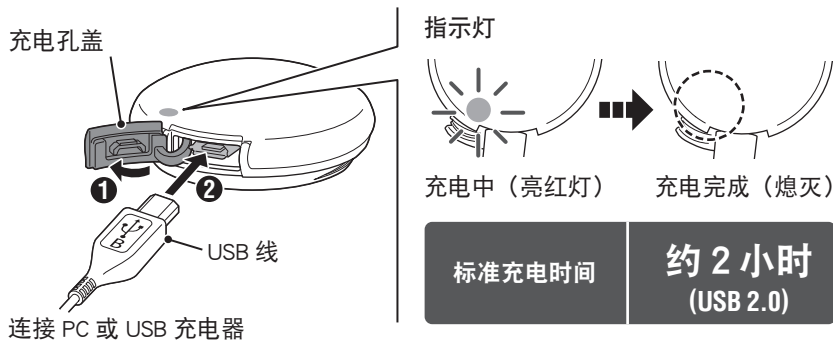

2 安装方法

安装于背车包的方法

- 1 将孔盖对准支架前端并压入灯具。
- 2 将灯具向右或向左转动可卸下。

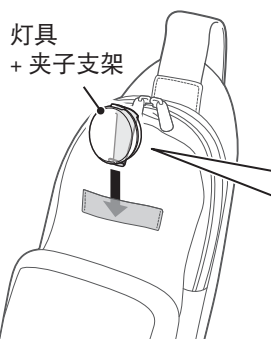

装卸夹子支架

灯具安装

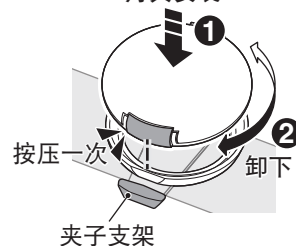

安装于自行车的方法

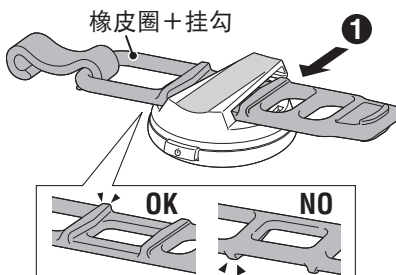

约 $\varnothing 26 \sim \varnothing 32$ mm

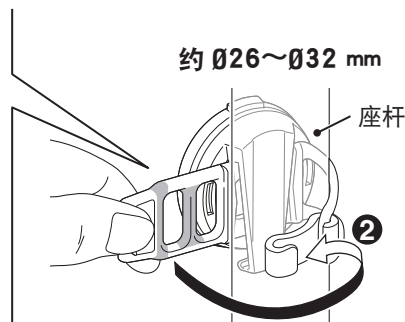

3 开关操作

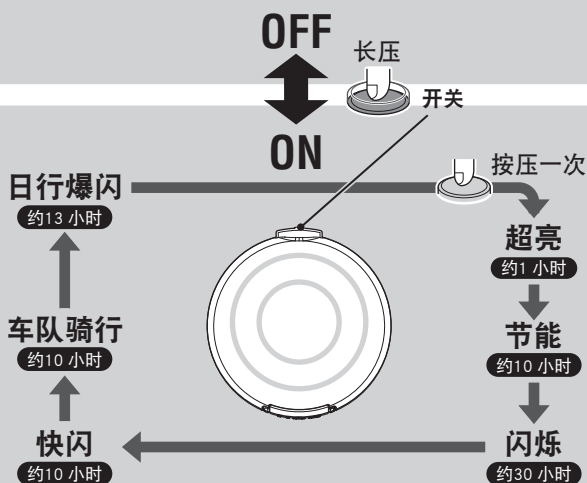

电池自动节电功能

电池电量变少时,切换为慢闪烁。请尽早充电。

规格

- 电池 : 锂聚合物充电电池 200mAh
温度范围 : -10℃~40℃
充电 / 放电数 : 约300次(直到额定容量降至70%)
尺寸 / 重量 : 45.5 x 44 x 16 mm / 16.5 g
※本公司保留修改规格与设计权利,恕不另行通知。

备用 / 选购零件



5442620
橡皮圈+挂勾
(WA100)

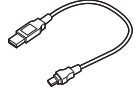

5342730
USB 线
(MICRO USB)



5442610
夹子支架

有限保固

2 年保固: 仅保证灯具 (电池效能衰减的情况下除外)

CatEye 提供自购买日起, 2 年产品物料和制作瑕疵更换的保固服务。若产品于正常使用下发生故障, CatEye 将提供免费维修或更换的服务, 且需由 CatEye 或授权经销商进行维修。如要寄回产品, 请小心包装产品, 并附上保固证明书 (购买证明) 及维修说明。请在保固证明书上书写或打上您的姓名和地址。顾客需自行承担保险、处理及运送费用。

CATEYE CO., LTD.

2-8-25, Kuwazu, Higashi Sumiyoshi-ku, Osaka 546-0041 Japan
Attn: CATEYE Customer Service Section
Phone : (06)6719-6863
Fax : (06)6719-6033
E-mail : support@cateye.co.jp
URL : <http://www.cateye.com>