

CATEYE STRADA DIGITAL WIRELESS



CYCLOCOMPUTER
CC-RD420DW

Avant d'utiliser l'ordinateur, veuillez lire attentivement ce manuel et le garder pour une consultation ultérieure.

Veuillez visitez notre site Web, où des instructions détaillées avec des films sont disponibles et le manuel d'instruction peut être téléchargé.

L'ID du capteur a été synchronisée avec cette unité avant l'expédition. Il n'est pas nécessaire de synchroniser l'ID du capteur.

* Avec le capteur de vitesse optionnel (ISC-10), cette unité est capable de recevoir et d'afficher jusqu'à 3 signaux de la vitesse, la cadence et la fréquence cardiaque actuelle.

Avertissements / Attention

- Les utilisateurs de pace maker ne doivent jamais utiliser cet appareil.
- Ne pas se concentrer uniquement sur l'ordinateur en roulant. Roulez prudemment!
- Fixez fermement l'aimant, le capteur et le support. Vérifiez régulièrement leur fixation.
- Si un enfant avale une pile accidentellement, appelez immédiatement un médecin.
- Ne pas exposer l'ordinateur à la lumière du soleil pendant de longues périodes.
- Ne pas démonter l'ordinateur de bord.
- Ne pas faire tomber l'ordinateur de bord pour éviter tout bris ou mauvais fonctionnement.
- Lorsque vous utilisez l'ordinateur installé sur le support, changez le **MODE** en appuyant sur les trois points qui sont sous l'écran. N'appuyez pas trop fortement sur les autres parties pour éviter d'endommager l'ordinateur ou de causer un mal fonctionnement.
- Serrez le cadran du support FlexTight™ à la main seulement. Si vous le serrez trop fortement avec un outil, etc, vous pourriez abîmer le filetage de la vis.
- Arrêtez d'utiliser l'appareil si vous avez une irritation cutanée avec l'attache HR ou le coussinet de l'électrode.
- Ne pas tordre ou tirer fortement l'attache HR.
- L'attache HR peut se détériorer après une utilisation prolongée. Remplacez l'attache HR si elle a des fréquentes erreurs de mesure.
- Lorsque vous nettoyez l'ordinateur et les accessoires, n'utilisez pas de solvant, de benzène ou d'alcool.
- Jetez les piles usagées selon les lois en vigueur.
- L'écran LCD risque de paraître déformé s'il est vu au travers de lunettes de soleil polarisées.

Système numérique sans fil 2,4GHz

Chaque capteur utilise la technologie numérique sans fil 2,4 GHz, qui est utilisée pour les réseaux LAN sans fil, etc. Cette technologie élimine pratiquement toute interférence de bruit extérieur et toute diaphonie avec les autres utilisateurs d'ordinateurs sans fil lors pendant la mesure, et elle lui permet d'enregistrer et de stocker des données très fiables. Cependant, elle souffre d'interférence dans les lieux et / ou les environnements suivants, ce qui peut entraîner une mesure erronée.

- * Une attention particulière est requise en particulier lors de la vérification de l'ID du capteur.
- Téléviseurs, PC, radios, moteurs, ou si vous vous trouvez dans une voiture ou un train.
- Aux passages à niveau ou à proximité de voies de chemins de fer, aux environs de stations émettrices de télévision ou de radar.
- Autres ordinateurs sans fil ou lumières à commande numérique.
- Dans l'environnement Wi-Fi.

Reconnaissance automatique de l'ID du capteur de vitesse

Le capteur de vitesse a sa propre ID, et l'ordinateur mesure en synchronisation avec l'ID. Deux ID de capteur de vitesse peuvent être enregistrés sur un même ordinateur, qui peut automatiquement identifier les deux capteurs de vitesse pourvu que leurs ID aient été enregistrés à l'avance. Comme la circonférence de la roue est associée à l'ID du capteur de vitesse, la sélection de la roue par une opération manuelle n'est plus nécessaire comme avec les appareils plus conventionnels.

* Le capteur de vitesse actuellement reconnu est indiqué par une icône de capteur (1 or 2) sur l'écran.

Procédure de reconnaissance automatique

Lorsque l'ordinateur passe à l'écran d'économie d'énergie, puis revient à l'écran de mesure, la reconnaissance automatique de l'ID du capteur de vitesse s'effectue selon la procédure suivante.

- 1 L'ordinateur recherche le signal de l'ID du capteur de vitesse, qui avait été synchronisé immédiatement avant.
- 2 Une fois le signal du capteur reçu, l'icône du capteur pour le capteur de vitesse s'allume, et l'ordinateur commence la mesure. Lorsque le signal d'ID du capteur de vitesse qui avait été synchronisé immédiatement avant ne peut pas être reçu, un autre signal de capteur est recherché.
- 3 Lorsque l'ordinateur reçoit un autre signal de capteur, l'icône du capteur pour cet autre capteur s'allume sur l'écran, et la mesure commence. Quand aucun autre signal d'ID de capteur de vitesse n'est reçu, le signal du capteur initial est recherché à nouveau.

L'ordinateur réitère la synchronisation via la procédure décrite ci-dessus, même si elle échoue dans la synchronisation pour une raison quelconque, comme une perte de communication ; dans de tels cas cependant, la reconnaissance prend du temps.

* Lorsque l'ordinateur ne reçoit aucun signal du capteur pendant 10 minutes, il bascule sur l'écran d'économie d'énergie. Lorsque cet état perdure pendant plus une heure, il passe en mode veille.

Commutation de l'ID par opération manuelle

On peut forcer la commutation de l'ID du capteur de vitesse manuellement, selon l'écran du menu "Réglage de la circonférence des roues". Utilisez cette opération dans les cas suivants.

- Lorsque l'ordinateur ne peut pas reconnaître le signal du capteur attendu, étant donné que les 2 capteurs de vitesse enregistrés sont à proximité et que tous deux envoient un signal de capteur.
- Lorsque vous souhaitez commuter l'ID de capteur de vitesse immédiatement.
- * Dès que vous commutez l'ID du capteur de vitesse par une opération manuelle, l'ordinateur continue à rechercher uniquement l'ID du capteur de vitesse que vous avez changé lors du retour à l'écran de mesure. Lorsque l'ordinateur ne reçoit pas de signal de capteur pendant 10 minutes, le mode d'économie d'énergie est activé, et l'ordinateur passe à l'écran d'économie d'énergie. L'ordinateur recherche via la procédure de reconnaissance automatique quand il revient à l'écran de mesure.

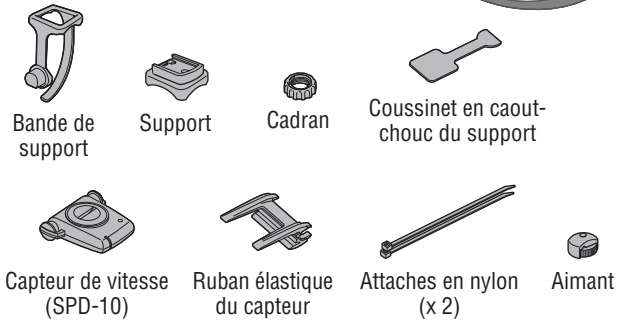
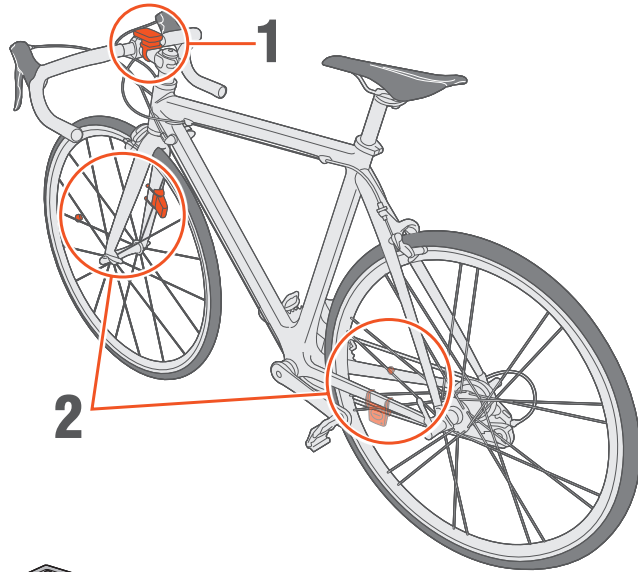

1 Monter le support sur la potence ou le guidon

Le support FlexTight™ peut être attaché sur la potence ou le guidon, selon la façon dont le support s'adapte dans le chouchou du support.

Avertissement: Serrez la molette du support FlexTight™ à la main seulement.

Si vous la serrez trop fortement avec un outil, etc, vous pourriez abîmer le filetage de la vis.

Fixation du support FlexTight™ à la potence :

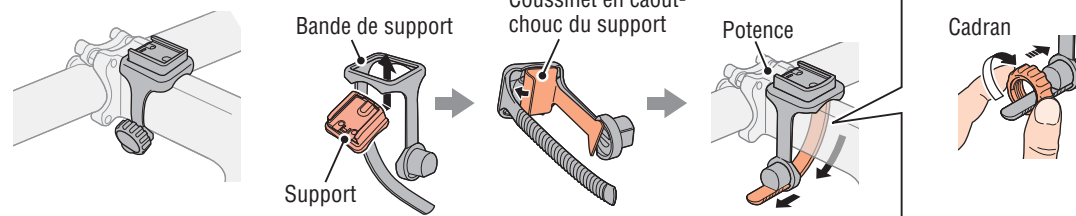

Fixation du support FlexTight™ au guidon :

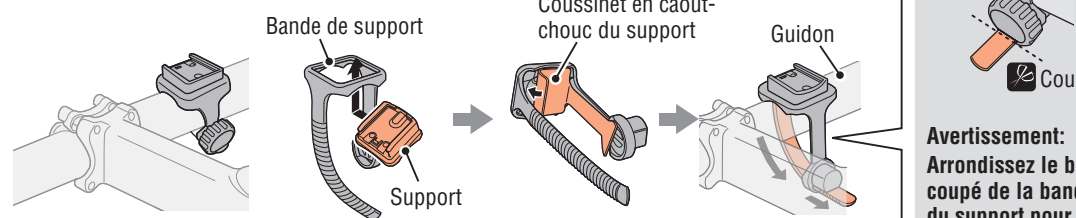

* Pour installer le support sur un guidon de type aéro ou un grand guidon, utilisez le support d'attache en nylon optionnel.

Retrait / Mise en place du compteur

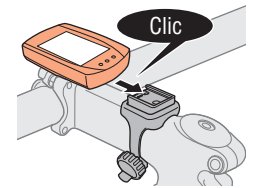

En le tenant avec une main,

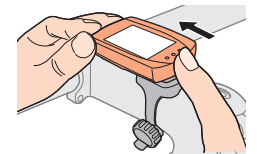

poussez-le pour le faire sortir comme si vous levez la partie frontale



Mettre en place le capteur et l'aimant

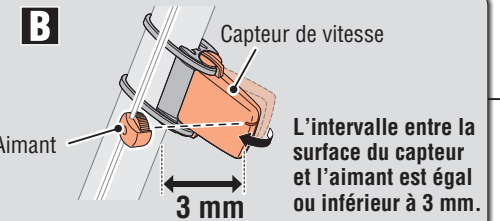
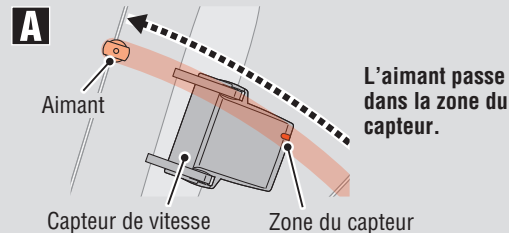

2 Installer le capteur de vitesse sur la fourche avant ou sur la base arrière

* Le capteur de vitesse peut être utilisé soit installé sur la fourche avant ou sur la chaîne.

Lorsque vous l'installez sur la fourche avant:

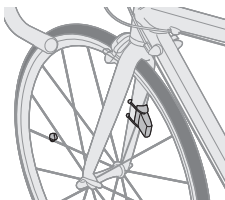

Lorsque vous l'installez sur la base arrière:

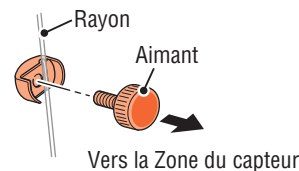
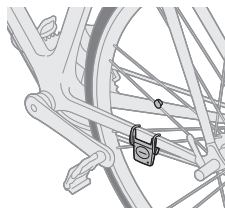

* L'aimant peut être installé n'importe où sur le rayon si les conditions d'installation ci-dessus sont bien remplies.

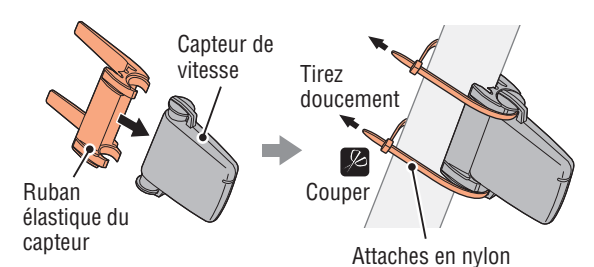
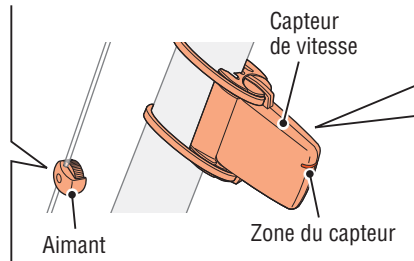

Avant de porter le capteur de fréquence cardiaque

Avertissements: Les utilisateurs de pace maker ne doivent jamais utiliser cet appareil.

- Arrêtez d'utiliser l'appareil si vous avez une irritation cutanée avec l'attache HR ou le coussinet de l'électrode.
- Ne pas tordre ou tirer fortement l'attache HR.
- L'attache HR peut se détériorer après une utilisation prolongée. Remplacez l'attache HR si elle a des fréquentes erreurs de mesure.

Capteur de fréquence cardiaque

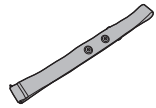

Attache HR

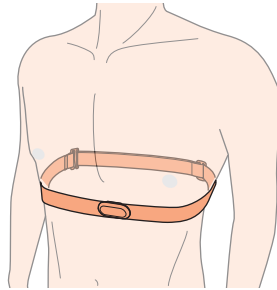

Mise en place du capteur de fréquence cardiaque

- * Ajustez la longueur de l'attache HR selon la taille de votre poitrine (sous la poitrine). Si l'attache est trop serrée, cela peut causer inconfortable.
- * Assurez-vous que le coussinet de l'électrode est en contact direct avec le corps.
- * Si vous installez le capteur de fréquence cardiaque lorsque votre peau est sèche ou sur le dessus de votre t-shirt, cela peut causer des erreurs de mesure. Pour éviter les erreurs, humidifiez le coussinet de l'électrode.
- * Le capteur de fréquence cardiaque consomme de l'énergie lorsqu'il est porté. Retirez le capteur de fréquence cardiaque lorsque la mesure n'est pas effectuée.

Capteur de fréquence cardiaque

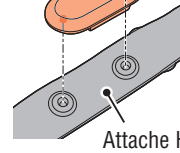

Enfoncez jusqu'à ce que vous entendiez un clic.

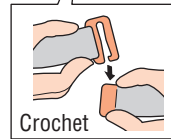
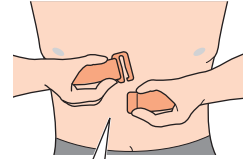

Crochet

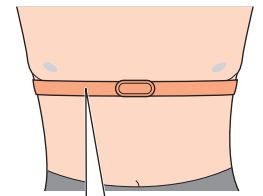
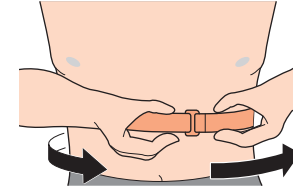

Derrière

Capteur de l'électrode

Suivez toutes les instructions de formatage lorsque vous utilisez l'appareil la première fois ou que vous restaurez les réglages originaux de l'appareil.

1 Formater (initialiser)

Appuyez en même temps sur le bouton **MENU** à l'arrière de l'ordinateur et sur le bouton **AC**.

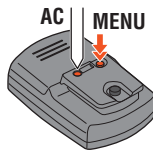

2 Sélectionnez l'unité de vitesse

Sélectionnez "km/h" ou "mph".



3 Entrez la circonférence des roues

Entrez la circonférence du pneu de la roue sur laquelle le capteur est installé, en mm.

* Utilisez "Tableau de référence de circonférence de roue" comme guide.

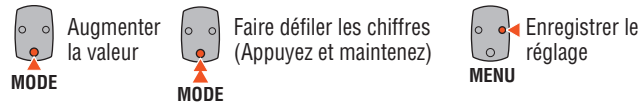

4 Réglez l'heure

Appuyez sans arrêter sur le bouton **MODE** pour changer l'affichage sur "Heure affichée", "Heure" et "Minute" dans l'ordre.

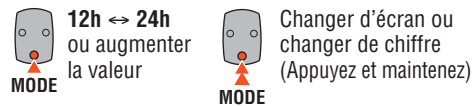

5 Appuyez sur le bouton MENU pour terminer les réglages

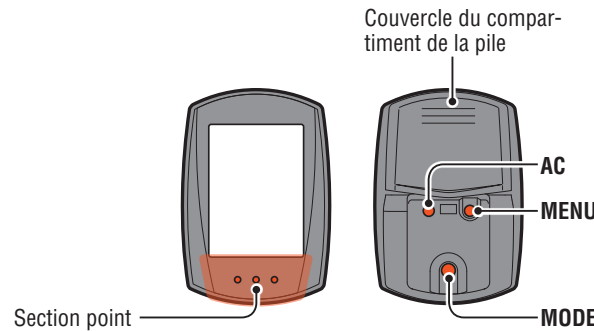

Test de fonctionnement

Testez le fonctionnement du capteur de vitesse et du capteur de fréquence cardiaque.

Capteur de vitesse

Après avoir l'installé, vérifiez que l'ordinateur affiche la vitesse en tournant doucement la roue sur laquelle l'aimant est installé. Quand elle n'est pas affichée, vérifiez l'état d'installation de **A** et **B** à nouveau (page 2).

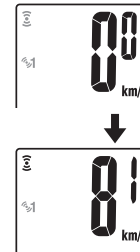

Capteur de fréquence cardiaque

- Appuyez sur le bouton **MODE** pour afficher (fréquence cardiaque).
- Il marche correctement si l'ordinateur affiche la fréquence cardiaque une fois que vous portez le capteur de fréquence cardiaque sur vous.

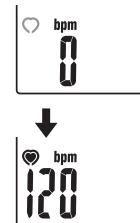

* Même si le capteur de fréquence cardiaque n'est pas porté, un signal de fréquence cardiaque est transmis par le frottement des électrodes avec votre pouce. Utilisez cette méthode simplifiée.

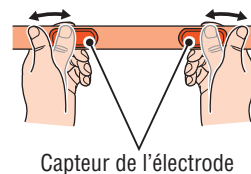

Circonférence des pneus

Vous pouvez trouver la circonférence (L) de vos pneus en fonction de leur taille dans le tableau ci-dessous ou mesurer la circonférence directement (L) sur votre vélo.

Comment mesurer la circonférence (L) des pneus

Effectuez un tour de roue pour obtenir une mesure plus précise. Gonflez les pneus à la bonne pression et placez l'embout de la valve en bas. Marquez le point au sol et effectuez une révolution exacte de la roue en ligne droite lorsque le cycliste se trouve sur le vélo (jusqu'à ce que la valve se trouve à nouveau en bas). Marquez l'emplacement de la valve et mesurez la distance.



* Mesurez la roue sur laquelle le capteur est installé.

Tableau de référence de la circonférence des roues

* Généralement, la taille des roues ou ETRTO est indiquée sur le flanc des roues.

ETRTO	Tire size	L (mm)	ETRTO	Tire size	L (mm)
47-203	12x1.75	935	57-559	26x2.125	2070
54-203	12x1.95	940	58-559	26x2.35	2083
40-254	14x1.50	1020	75-559	26x3.00	2170
47-254	14x1.75	1055	28-590	26x1-1/8	1970
40-305	16x1.50	1185	37-590	26x1-3/8	2068
47-305	16x1.75	1195	37-584	26x1-1/2	2100
54-305	16x2.00	1245		650C Tubuler	
28-349	16x1-1/8	1290		26x7/8	1920
37-349	16x1-3/8	1300	20-571	650x20C	1938
32-369	17x1-1/4 (369)	1340	23-571	650x23C	1944
40-355	18x1.50	1340	25-571	650x25C	
47-355	18x1.75	1350		26x1(571)	1952
32-406	20x1.25	1450	40-590	650x38A	2125
35-406	20x1.35	1460	40-584	650x38B	2105
40-406	20x1.50	1490	25-630	27x1(630)	2145
47-406	20x1.75	1515	28-630	27x1-1/8	2155
50-406	20x1.95	1565	32-630	27x1-1/4	2161
28-451	20x1-1/8	1545	37-630	27x1-3/8	2169
37-451	20x1-3/8	1615	18-622	700x18C	2070
37-501	22x1-3/8	1770	19-622	700x19C	2080
40-501	22x1-1/2	1785	20-622	700x20C	2086
47-507	24x1.75	1890	23-622	700x23C	2096
50-507	24x2.00	1925	25-622	700x25C	2105
54-507	24x2.125	1965	28-622	700x28C	2136
25-520	24x1(520)	1753	30-622	700x30C	2146
	24x3/4 Tubuler	1785	32-622	700x32C	2155
				700C Tubuler	2130
28-540	24x1-1/8	1795	35-622	700x35C	2168
32-540	24x1-1/4	1905	38-622	700x38C	2180
25-559	26x1(559)	1913	40-622	700x40C	2200
32-559	26x1.25	1950	42-622	700x42C	2224
37-559	26x1.40	2005	44-622	700x44C	2235
40-559	26x1.50	2010	45-622	700x45C	2242
47-559	26x1.75	2023	47-622	700x47C	2268
50-559	26x1.95	2050	54-622	29x2.1	2288
54-559	26x2.10	2068	60-622	29x2.3	2326

Icône de signal du capteur de vitesse

Il clignote en synchronisation avec un signal de capteur de vitesse.

Flèche d'allure ▲ ▼

Indique si la vitesse actuelle est plus rapide ou plus lente que la vitesse moyenne. (▲ plus rapide, ▼ plus lent)

Icône de capteur

Le capteur de vitesse actuellement synchronisé est affiché.

Icône de signal du capteur HR

Il clignote en synchronisation avec un signal de capteur de fréquence cardiaque.

* La position change en fonction de la position de l'affichage de la fréquence cardiaque.

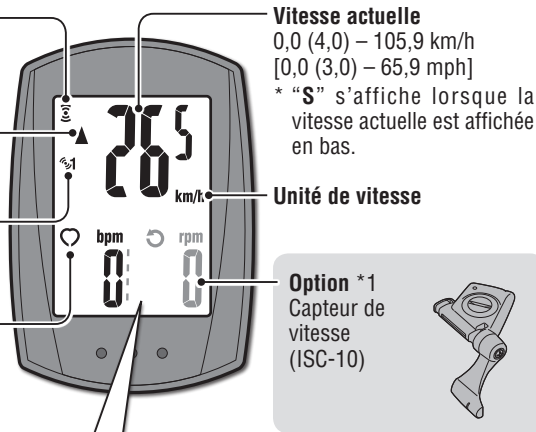

Vitesse actuelle

0,0 (4,0) – 105,9 km/h
[0,0 (3,0) – 65,9 mph]
* "S" s'affiche lorsque la vitesse actuelle est affichée en bas.

Unité de vitesse

Option *1
Capteur de vitesse (ISC-10)

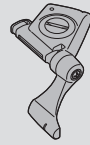

MODE de fonctionnement lorsque l'ordinateur est monté sur le support

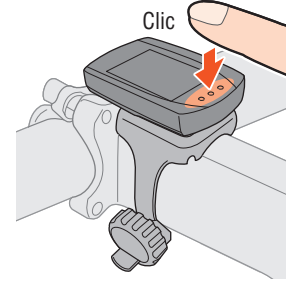

Commencer / arrêter la mesure

La mesure démarre automatiquement lorsque le vélo est en mouvement. Pendant la mesure, km/h ou mph clignote.



Commencer la mesure Arrêter la mesure

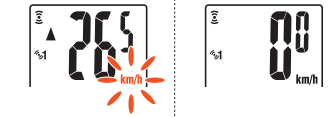

Sélection de l'affichage supérieur

La fréquence cardiaque (♥) ou la cadence (⚙) peut être affichée sur l'écran supérieur pour la surveiller constamment.

Méthode de réglage Voir "Changer les réglages de l'ordinateur : Réglage de l'affichage supérieur" (Page 6).

* Le capteur de vitesse optionnel (ISC-10) est nécessaire pour afficher la cadence.

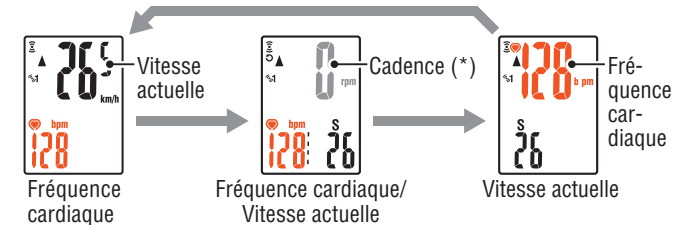

Réinitialiser les données

Appuyez et maintenez le bouton **MODE** dans l'écran de mesure pour réinitialiser les données mesurées, sauf la distance totale (**Odo**) et la distance parcourue-2 (**Dst2**).

* La distance totale (**Odo**) ne peut pas être réinitialisée.

Réinitialiser séparément la distance parcourue-2

Appuyez et maintenez le bouton **MODE** avec la distance parcourue-2 affichée (**Dst2**) pour réinitialiser seulement les données de la distance parcourue-2.

Fonction d'économie d'énergie

Si l'ordinateur n'a pas reçu de signal pendant 10 minutes, l'écran d'économie d'énergie sera activé et seulement l'horloge est affichée.

Dans cet écran, appuyez sur le bouton **MODE** pour retourner à l'écran de mesure.

* Si un autre 60 minutes d'inactivité s'écoule dans l'écran d'économie d'énergie, seulement l'unité de vitesse est affichée sur l'écran.

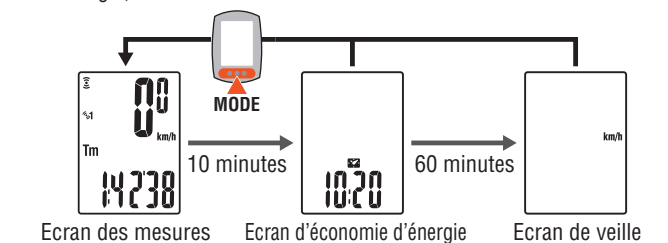

Ecran des mesures Ecran d'économie d'énergie Ecran de veille

Changer la fonction de l'ordinateur

Appuyez sur le bouton **MODE** pour changer les données mesurées en bas dans l'ordre dans la figure suivante.

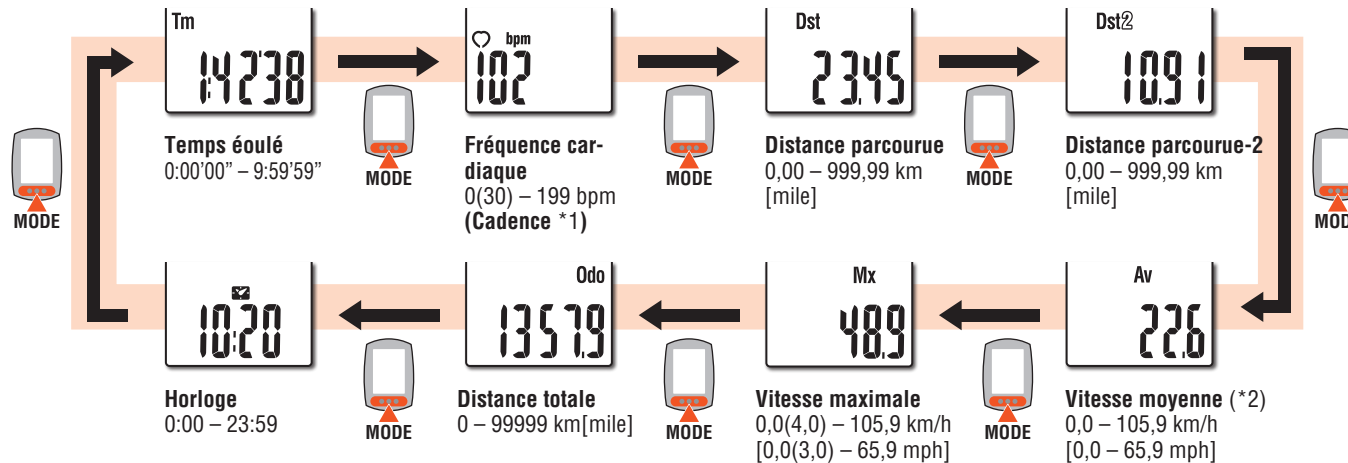

*1 Avec le capteur de vitesse optionnel (ISC-10), il affiche la cadence.

*2 Lorsque **Tm** dépasse environ 27 heures ou **Dst** dépasse 999,99 km, **.E** apparaît. Réinitialisez les données.

Appuyez sur **MENU** dans l'écran de mesure pour afficher l'écran du menu. Les réglages de l'appareil peuvent être modifiés dans l'écran du menu.

* Après avoir effectué des modifications, vérifiez et confirmez le réglage en appuyant sur la touche **MENU**.

* L'écran de menu est remplacé par l'écran de mesure si aucune opération n'est effectuée pendant 1 minutes et les changements ne sont pas sauvegardés.

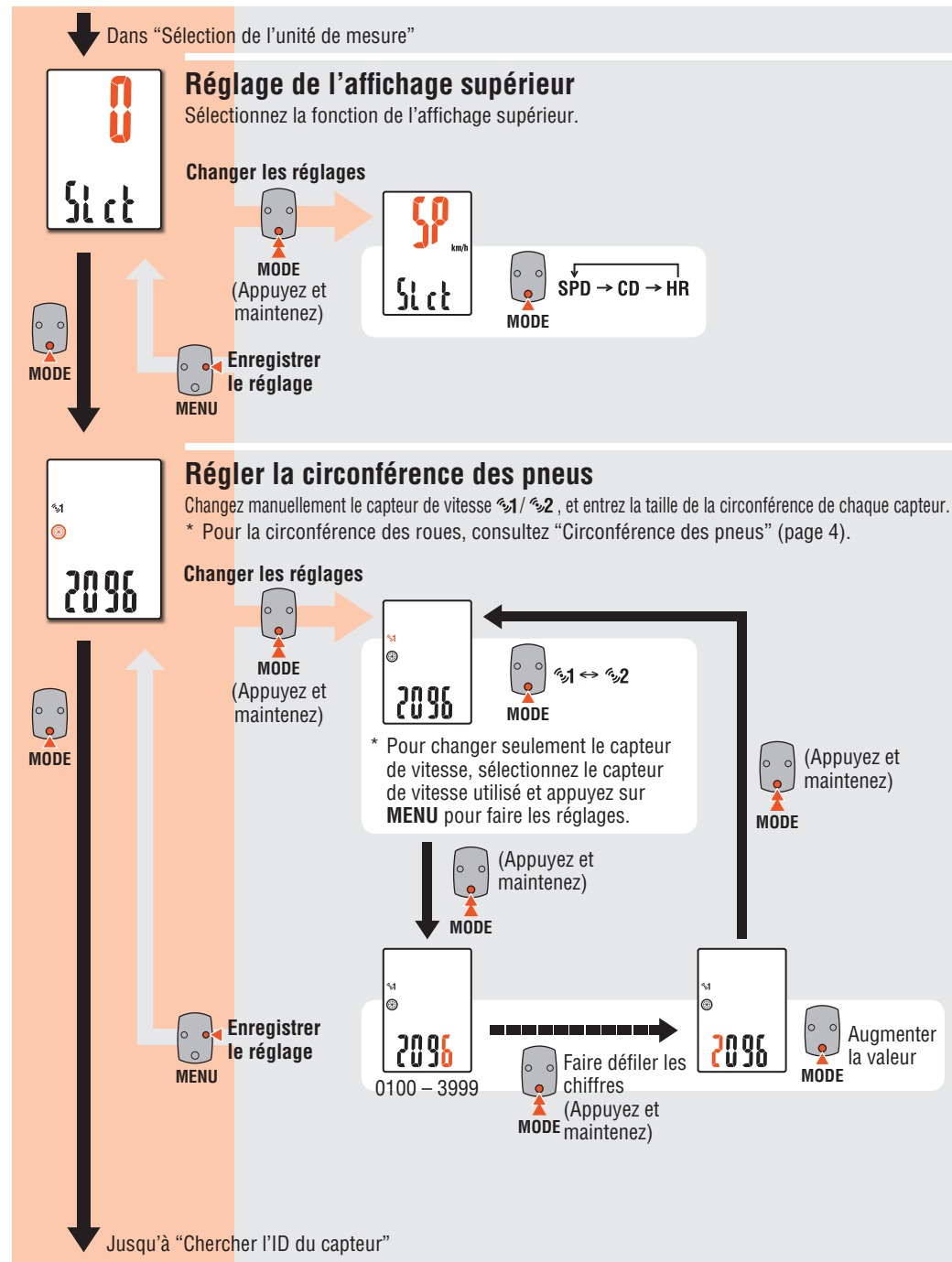
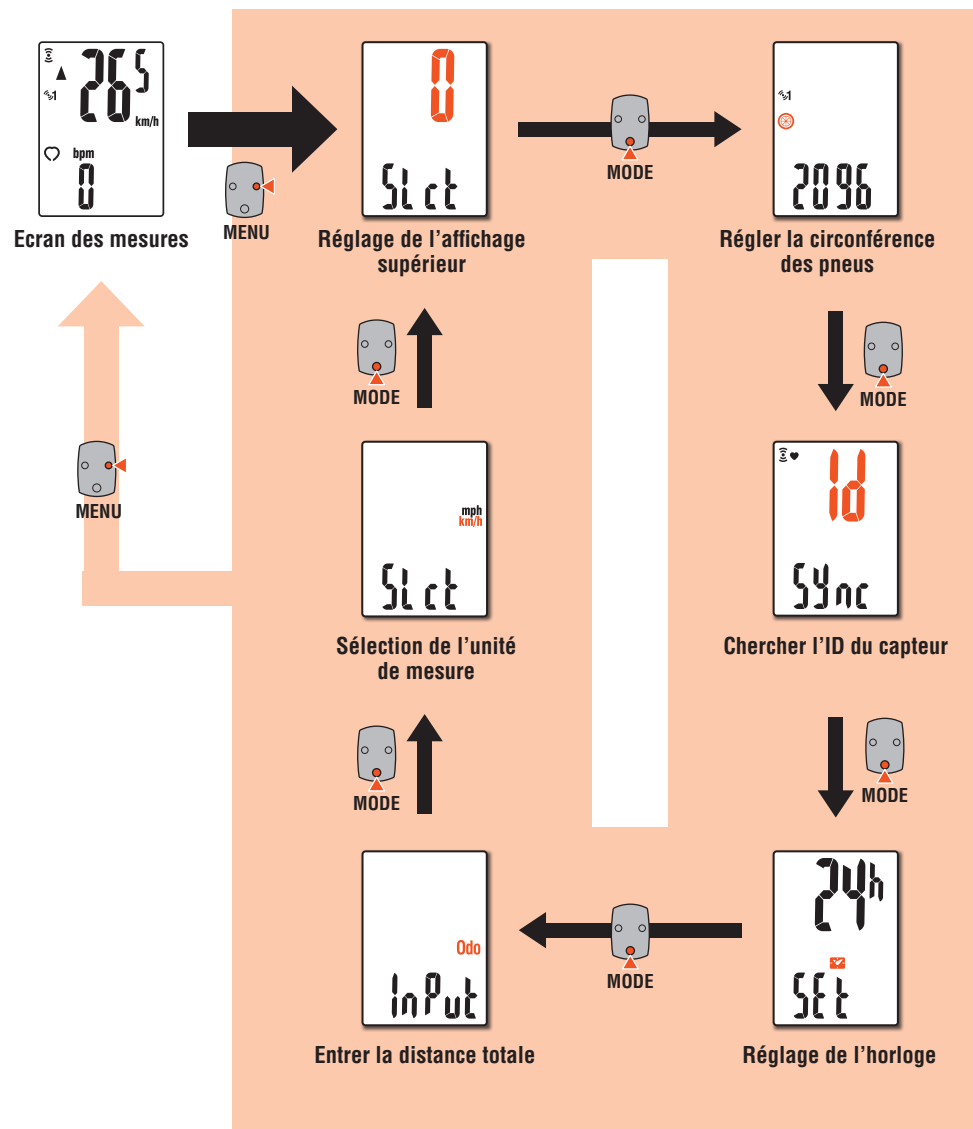

↓ Dans "Réglage de l'heure"

Chercher l'ID du capteur

Recherche les ID du capteur de fréquence cardiaque et de vitesse.
* L'ID du capteur a été synchronisé avec cette unité avant l'expédition.
Cherchez l'ID du capteur seulement quand un nouveau capteur est utilisé.

Changer les réglages

MODE (Appuyez et maintenez) → SP1

MODE (Appuyez et maintenez) → SP1 → SP2 → HR

MODE (Appuyez et maintenez) → ID: 88

MENU Enregistrer le réglage

Dans le cas de SP1 et SP2 → RESET → s

Dans le cas de la HR (FC) → RESET → bpm 120

Dans le cas d'annulation ou 5 minutes d'inactivité → MODE (Appuyez et maintenez) → Error

↓ Jusqu'à "Entrer la distance totale" [1 - 12]

Réglage de l'horloge

Réglez l'horloge.

Changer les réglages

MODE (Appuyez et maintenez) → 24h

MODE (Appuyez et maintenez) → 12h ↔ 24h

MODE (Appuyez et maintenez) → Heure

MODE (Appuyez et maintenez) → Minute

MODE (Appuyez et maintenez) → Augmenter la valeur

MENU Enregistrer le réglage

0 - 23 [1 - 12] 00 - 59

↓ Dans "Réglage de l'heure"

Entrer la distance totale

Entrez la distance totale.
Une fois que vous entrez une valeur pour la distance totale, vous pouvez commencer à partir de la valeur que vous avez entrée. Utilisez cette fonction lorsque vous renouvelez et / ou réinitialisez votre appareil.

Changer les réglages

MODE (Appuyez et maintenez) → 01357

MODE (Appuyez et maintenez) → Augmenter la valeur

MODE (Appuyez et maintenez) → Faire défiler les chiffres (Appuyez et maintenez)

MENU Enregistrer le réglage

00000 - 99999

Sélection de l'unité de mesure

Sélectionnez l'unité de vitesse (km/h ou mph).

Changer les réglages

MODE (Appuyez et maintenez) → Unit

MODE (Appuyez et maintenez) → km/h ↔ mph

MENU Enregistrer le réglage

↓ Jusqu'à "Réglage de l'affichage supérieur".

Entretien

- Pour nettoyer l'ordinateur ou les accessoires, utilisez un détergent neutre et dilué avec un chiffon doux, et essuyez avec un chiffon sec.
- Puisque l'attache HR touche directement votre peau, gardez-la propre en lavant toute saleté après utilisation.

Replacer la batterie

Ordinateur

1 Remplacer la batterie au lithium

Si  (icône de batterie) s'allume, remplacez la pile. Installez une nouvelle batterie au lithium (CR2032) avec le signe (+) en haut.

* Appuyez sur la partie supérieure du capuchon interne étanche pour l'enlever. Installez le capuchon avec la partie "TOP" en haut.

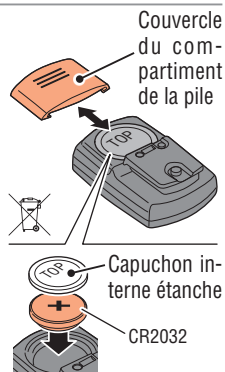
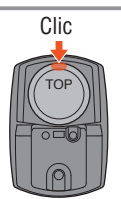

2 Appuyez sur le bouton AC à l'arrière de l'ordinateur (Opération de redémarrage)

* Lors du redémarrage, l'unité de vitesse, l'ID du capteur, le capteur actuellement synchronisés, la circonférence du pneu, le réglage de l'affichage supérieur, et la distance totale sont conservés.

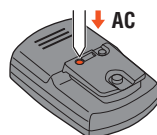

3 Réglez l'heure

Appuyez sans arrêter sur le bouton **MODE** pour changer l'affichage sur "Heure affichée", "Heure" et "Minute" dans l'ordre.

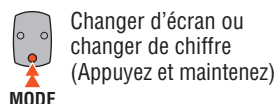
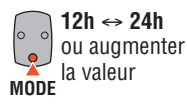

Format d'affichage de l'heure



4 Appuyez sur le bouton MENU pour terminer les réglages



Capteur de fréquence cardiaque

* Lorsque la fréquence cardiaque clignote, remplacez la pile. Insérez une nouvelle batterie au lithium (CR2032) avec le signe (+) en haut et fermez bien le couvercle de la batterie.

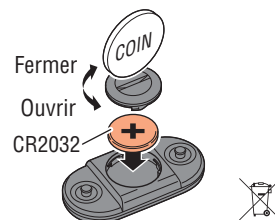

* Réinitialisez le capteur en appuyant sur le bouton **RESET** lorsque vous remplacez la pile du capteur.

Capteur de vitesse

* Lorsque la vitesse actuelle clignote, remplacez la pile du capteur de vitesse. Insérez une nouvelle batterie au lithium (CR2032) avec le signe (+) en haut et fermez bien le couvercle de la batterie.

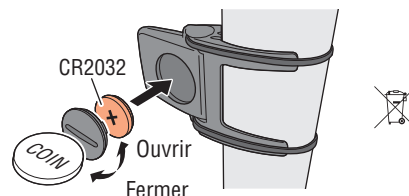

* Après le remplacement, vérifiez les positions du capteur et de l'aimant.
* Réinitialisez le capteur en appuyant sur le bouton **RESET** lorsque vous remplacez la pile du capteur.

Guide de dépannage

La vitesse / fréquence cardiaque actuelle ne peuvent pas être mesurés.

SPD Vérifiez si la distance entre le capteur de vitesse et l'aimant est trop grande. (Espace : moins de 3 mm)
Vérifiez si l'aimant passe correctement dans la zone du capteur.

Ajustez la position de l'aimant et du capteur.

HR Est-ce que le capteur de fréquence cardiaque est attaché fermement à votre corps ?

Ajustez le coussinet de l'électrode pour être bien en contact avec le corps.

Est-ce que le coussinet de l'électrode est excessivement usés et endommagés ?

Remplacez-le avec une nouvelle attache HR.

Y a-t-il un problème lors de la recherche de l'ID du capteur ?

Commun Cherchez l'ID du capteur selon la procédure spécifiée dans la section "Changer les réglages de l'ordinateur / Chercher l'ID du capteur" (Page 7).

Vérifiez si l'ordinateur indique de remplacer la pile.

Après l'avoir remplacé la batterie, suivez les procédures qui figurent dans la section "Remplacement la batterie."

Rien ne s'affiche lorsque j'appuis sur le bouton.

Remplacez la pile de l'ordinateur selon la procédure spécifiée dans la section "Remplacer la batterie".

Des données incorrectes s'affichent

Redémarrez selon la procédure spécifiée dans la section "Remplacer la batterie / Ordinateur, étapes 2 à 4".

Les données de mesure sont incorrectes. (La vitesse max. est trop haute, etc.)

Y a-t-il des objets émettant des ondes électromagnétiques (voies ferrées, stations de transmission pour la télévision, environnement Wi-Fi, etc.) à proximité ?

Gardez l'appareil à distance de tout objet qui peut être la cause. Effectuez l'opération de réinitialisation si les données ne sont pas valides.

Caractéristiques techniques

Pile / Durée de vie de la pile	Ordinateur :	CR2032 x 1 / Environ 6 mois (utilisé 1 heure/jour)
	Capteur de fréquence cardiaque :	CR2032 x 1 / Environ 1 ans (utilisé environ 1 heure par jour)
	Capteur de vitesse :	CR2032 x 1 / Environ 1 ans (utilisé 1 heure/jour)
* La durée de vie de la pile assemblée à l'usine risque d'être inférieure à celle mentionnée ci-dessus.		
Système de contrôle	Microprocesseur (Oscillateur contrôlé par cristal)	
Affichage	Affichage à cristaux liquides	
Capteur	Capteur magnétique sans contact	
Transmission et réception du signal du capteur	Bande ISM 2,4 GHz	
Réglage de la communication	5 m (cela peut changer en fonction des conditions environnementales, y compris les conditions météorologiques).	
Distance de transmission	0100 mm - 3999 mm (Valeur initiale : 2096 mm)	
Température d'utilisation	0 °C - 40 °C (Cet appareil ne fonctionnera pas correctement en dehors des limites de températures d'utilisation. Endessous ou au-dessus de la limite de température, la réaction risque d'être lente et l'écran LCD de ne rien afficher.)	
Dimensions / poids	Ordinateur :	46,5 x 31 x 16 mm / 20,3 g
	Capteur de fréquence cardiaque :	31 x 62,5 x 13,2 mm / 15,4 g
	Capteur de vitesse :	40,8 x 45,7 x 12,1 mm / 12,3 g

* Caractéristiques et aspect susceptibles de modification sans préavis.

Garantie limitée

2 ans: Ordinateur, capteur de fréquence cardiaque et capteur de vitesse (Accessoires et pile exclus)

Si un problème survient en utilisation normale, les pièces de l'ordinateur seront réparées ou remplacées gratuitement. L'intervention doit être effectuée par CatEye Co. Ltd. Pour envoyer le produit, emballez-le soigneusement et veillez à joindre le certificat de garantie avec les instructions de réparation. Veuillez indiquer lisiblement vos nom et adresse sur le certificat de garantie. Les frais d'assurance, de manipulation et d'expédition à nos services sont à la charge de la personne faisant appel au service.

CATEYE CO., LTD.

2-8-25, Kuwazu, Higashi Sumiyoshi-ku, Osaka 546-0041 Japan

Attn: CATEYE Customer Service Section

Phone : (06)6719-6863 Fax : (06)6719-6033

E-mail : support@cateye.co.jp URL : http://www.cateye.com

[For US Customers]

CATEYE AMERICA, INC.

2825 Wilderness Place Suite 1200, Boulder CO80301-5494 USA

Phone : 303.443.4595 Toll Free : 800.5CATEYE

Fax : 303.473.0006 E-mail : service@cateye.com

Accessoires de rechange

Accessoires standards

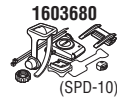

1603680
Kit des composants



1603685
Capteur de vitesse



1600280N
Bande de support



1602193
Support



1699691N
Aimant de roue



1665150
Pile lithium



1603590
Kit capteur de fréquence cardiaque



1603595
Attache HR

Accessoires en option

1602980



1602980
Support attaches en nylon

1603585



1603585
Capteur de vitesse