



# CATEYE VELO WIRELESS+



CYCLOCOMPUTER  
CC-VT235W



- Este manual de instrucciones está sujeto a cambios sin previo aviso. Consulte nuestro sitio Web oficial para obtener el manual de instrucciones más reciente (PDF).
- Visite nuestro sitio Web, donde podrá descargar un manual de inicio rápido que contiene vídeos.

<http://www.cateye.com/products/detail/CC-VT235W/manual/>



Instalar el computador



1

Configurar el  
computador



2

Iniciar la medición



3

Cambiar la  
configuración



4

Advertencias y  
precauciones  
Garantía del  
producto, etc.

Apéndice

# Instalar el computador

1

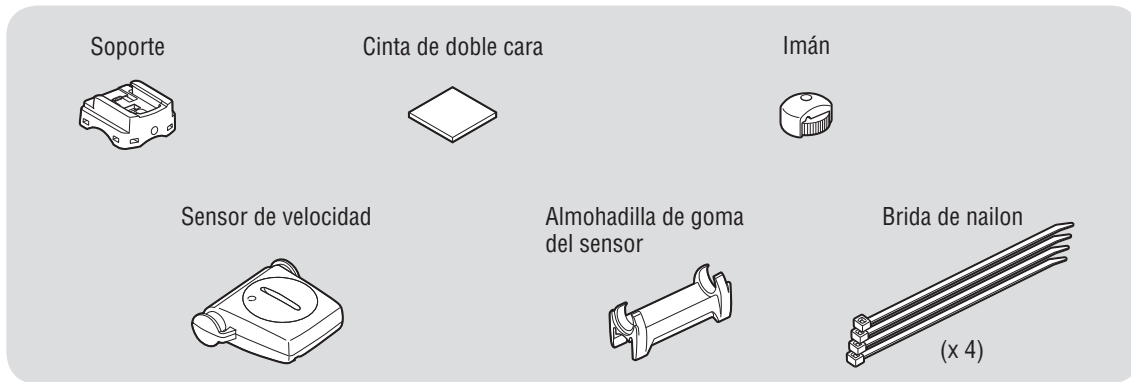

2



## 1 Instalar el soporte

- Cuando realice la instalación en la potencia

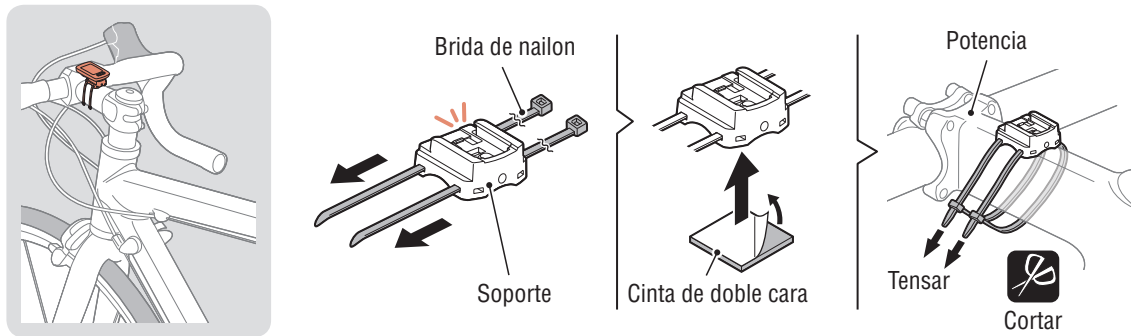

3



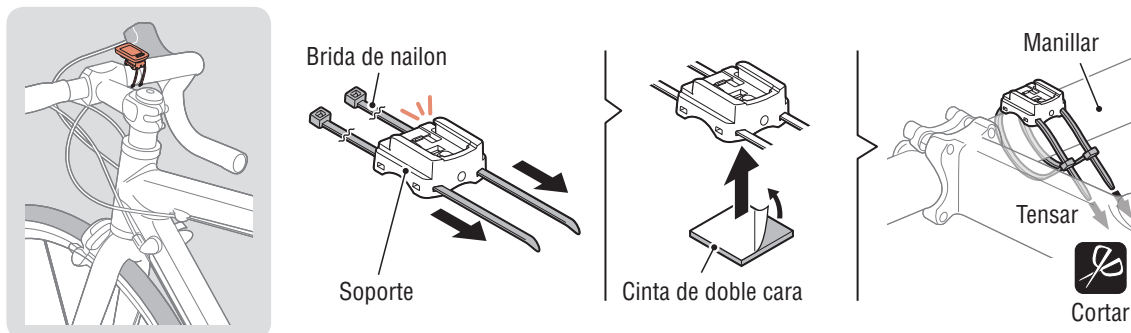

- Cuando realice la instalación en el manillar



4



 Cuando instale el soporte en un manillar, ajuste el ángulo de aquel de forma que la parte posterior del computador quede orientada hacia el sensor de velocidad cuando el computador se monte.

**Correcto**  **Incorrecto** 

Apéndice

# Instalar el computador

## 2 Instalar el sensor de velocidad

- Montaje en la horquilla delantera derecha

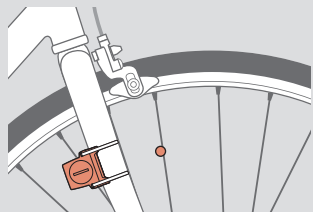

- Montaje en la horquilla delantera izquierda

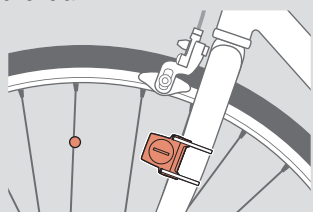

**!** Instale el sensor de velocidad en una posición tal que la distancia entre el computador y dicho sensor se encuentre dentro del alcance de la señal.

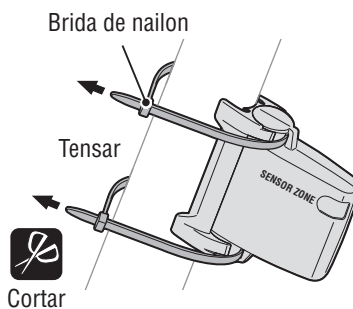
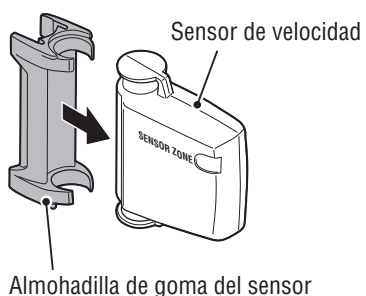
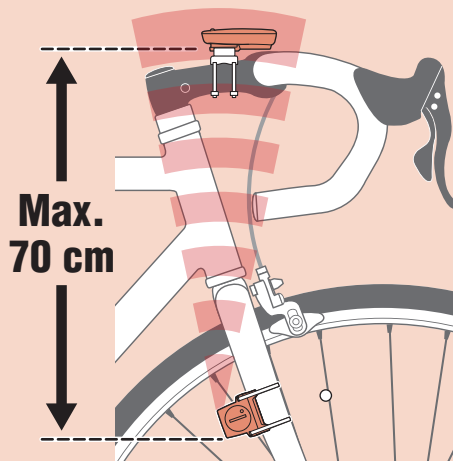

## 3 Instalar el imán

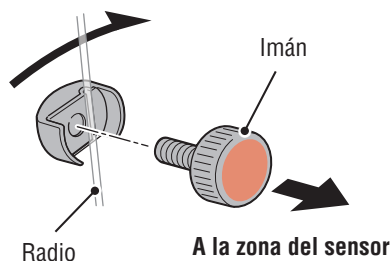
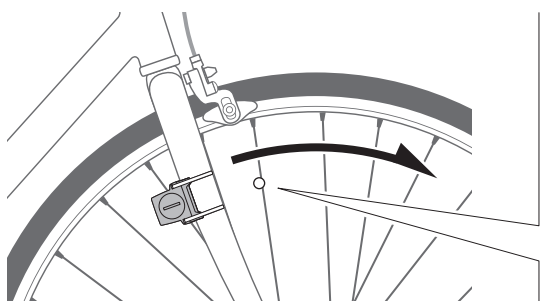

1



2



3



4



Apéndice

# Instalar el computador

1



## 4 Ajustar el sensor de velocidad y el imán

 El imán pasa a través de la zona del sensor de velocidad.

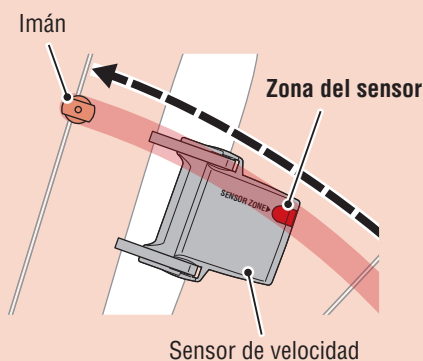

 La distancia entre el sensor de velocidad y el imán no es superior a 5 mm.

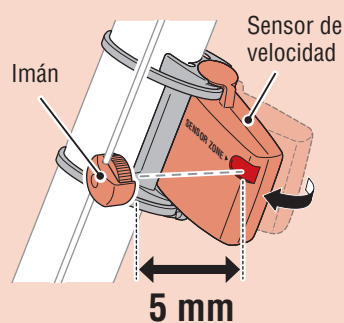

\* El imán se puede instalar en cualquier posición del radio siempre que se cumplan las condiciones.

2



## 5 Montar y desmontar el computador

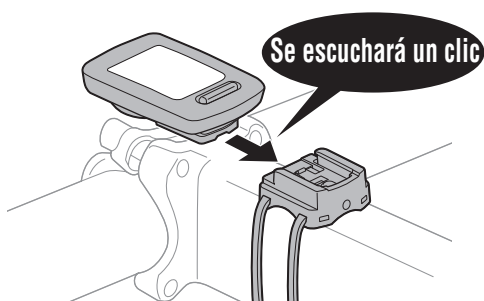

Sujete el computador.

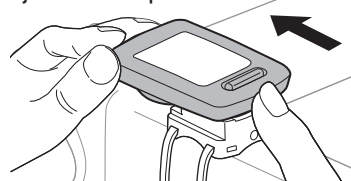

Empuje hacia afuera de forma que la parte delantera se levante.

3



4

## 6 Probar el funcionamiento

Después de montar el computador, gire la rueda delantera suavemente para comprobar que la velocidad actual se muestra en dicho computador. Si la velocidad no se muestra, consulte las condiciones de acoplamiento en los pasos 1, 2 y 4  de nuevo.



Apéndice

# Configurar el computador



Cuando utilice la computadora por primera vez o restablezca su configuración predeterminada de fábrica, borre todos los datos del mismo siguiendo el procedimiento que se indica a continuación.

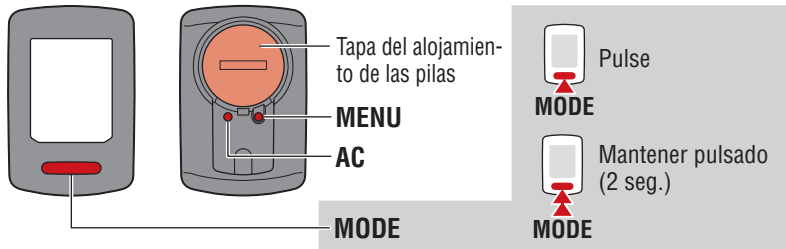

1



2



## 1 Borrar todos los datos.

Pulse el botón **AC** situado en la parte posterior del computador.

\* Todos los datos se eliminarán y se restablecerá la configuración predeterminada de fábrica en el computador.

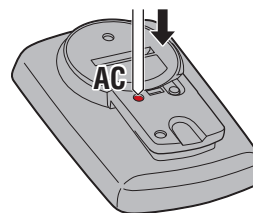

## 2 Seleccionar la unidad de medida.

Seleccione “km/h” o “mph”.

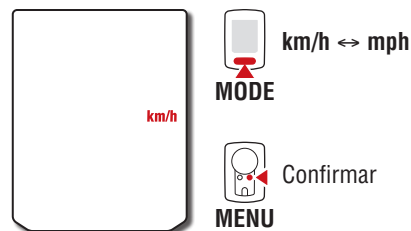

3



## 3 Seleccione el tamaño del neumático.

### Configuración simple:

Cuando presione **MODE**, aparecerá 26” → 700C → 27” → 27.5” → 29” → 205[ ] → 16” → 18” → 20” → 22” → 24” y 26”, en ese orden. Seleccione el tamaño de neumático (pulgadas) de su bicicleta.

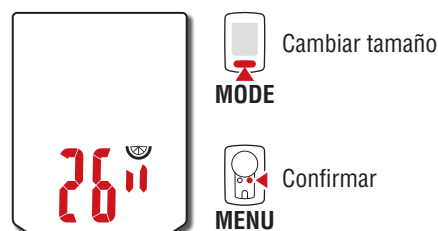

4



### Configuración avanzada

#### (para una medida más precisa):

Muestre 205[ ] en la pantalla y presione **MODE** sin soltarlo para especificar el tamaño del neumático de su bicicleta en cm.

Presione **MODE** para cambiar el valor. Presione **MODE** sin soltarlo para pasar al siguiente dígito.

\* Consulte la sección “Circunferencia del neumático” (página 7).

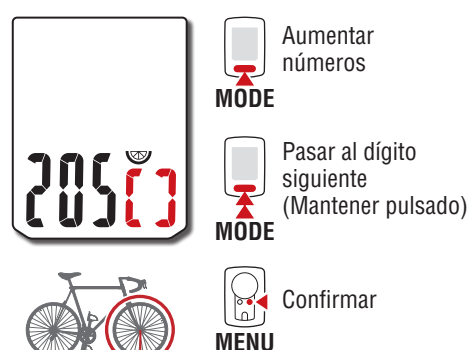

Apéndice

# Configurar el computador

1



## 4 Establecer el reloj.

Cada vez que pulse sin soltar el botón **MODE**, la configuración cambiará del modo de visualización de hora a horas y a minutos.

\* Cuando seleccione **12h**, **A** (a.m.) o **P** (p.m.) se mostrará en la parte superior de la pantalla.

Modo de visualización de hora (24h o 12h)

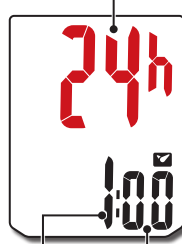

Horas      Minutos



Cambiar elemento  
aumentar números

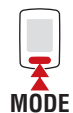

Cambiar pantalla  
pasar al dígito  
siguiente  
(Mantener pulsado)

## 5 Pulsar MENU para completar la configuración.

La configuración se completará y el computador cambiará a la pantalla de medición. Para obtener instrucciones sobre cómo iniciar la medición, consulte la sección "Iniciar la medición" (página 8).



MENU

Configuración  
completada

2



3



4



Apéndice

# Configurar el computador

1



## Circunferencia del neumático

Puede calcular la circunferencia de la rueda de las formas siguientes.

- Medir la circunferencia de la rueda (L)  
Mida la distancia cuando la rueda dé un giro completo con su peso aplicado habiendo ajustado la presión de dicha rueda apropiadamente.
- Consultar la tabla de referencia de la circunferencia de la rueda  
\* Generalmente, el tamaño del neumático o ETRTO se indica en el lateral del mismo.



2



ETRTO	Tire size	L (cm)
40-254	14x1.50	102
47-254	14x1.75	110
40-305	16x1.50	119
47-305	16x1.75	120
54-305	16x2.00	125
28-349	16x1-1/8	129
37-349	16x1-3/8	130
32-369	17x1-1/4 (369)	134
40-355	18x1.50	134
47-355	18x1.75	135
32-406	20x1.25	145
35-406	20x1.35	146
40-406	20x1.50	149
47-406	20x1.75	152
50-406	20x1.95	157
28-451	20x1-1/8	155
37-451	20x1-3/8	162
37-501	22x1-3/8	177
40-501	22x1-1/2	179
47-507	24x1.75	189
50-507	24x2.00	193
54-507	24x2.125	197
25-520	24x1(520)	175
	24x3/4 Tubular	179
28-540	24x1-1/8	180
32-540	24x1-1/4	191
25-559	26x1(559)	191
32-559	26x1.25	195
37-559	26x1.40	201
40-559	26x1.50	201
47-559	26x1.75	202
<b>50-559</b>	<b>26x1.95</b>	<b>205</b>
54-559	26x2.10	207
57-559	26x2.125	207
58-559	26x2.35	208
75-559	26x3.00	217

ETRTO	Tire size	L (cm)
28-590	26x1-1/8	197
37-590	26x1-3/8	207
37-584	26x1-1/2	210
	650C Tubular 26x7/8	192
20-571	650x20C	194
23-571	650x23C	194
25-571	650x25C 26x1(571)	195
40-590	650x38A	213
40-584	650x38B	211
25-630	27x1(630)	215
28-630	27x1-1/8	216
32-630	27x1-1/4	216
37-630	27x1-3/8	217
40-584	27.5x1.50	208
50-584	27.5x1.95	209
54-584	27.5x2.1	215
57-584	27.5x2.25	218
18-622	700x18C	207
19-622	700x19C	208
20-622	700x20C	209
23-622	700x23C	210
25-622	700x25C	211
28-622	700x28C	214
30-622	700x30C	215
32-622	700x32C	216
	700C Tubular	213
35-622	700x35C	217
38-622	700x38C	218
40-622	700x40C	220
42-622	700x42C	222
44-622	700x44C	224
45-622	700x45C	224
47-622	700x47C	227
54-622	29x2.1	229
56-622	29x2.2	230
60-622	29x2.3	233

3



4



Apéndice

# Iniciar la medición **[Pantalla de medición]**

## Icono de modo nocturno

Este icono se enciende cuando el modo nocturno está habilitado. Para obtener detalles, consulte la sección "Retroiluminación (modo nocturno)" (página 9).

## Flecha de ritmo

Indica si la velocidad actual es más rápida (▲) o más lenta (▼) que la velocidad media.

## Icono de señal del sensor

Parpadea en sincronización con una señal de un sensor.

## Velocidad actual

0,0 (4,0) – 105,9 km/h  
[0,0 (3,0) – 65,9 mph]

## Unidad de medición

## Función actual

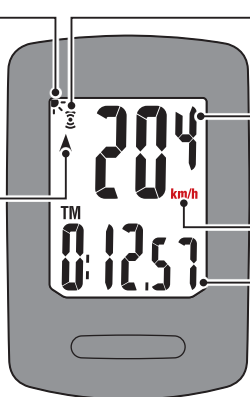

1



2



3



4



Apéndice

## Cambiar la función actual

Al pulsar el botón **MODE** se cambia la función actual mostrada en la parte inferior de la pantalla.



**Tiempo transcurrido**  
0:00'00" – 9:59'59"

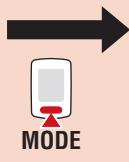

**Distancia del viaje**  
0,00 – 999,99 km [mile]

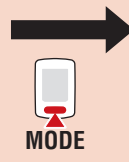

**Velocidad media (\*1)**  
0,0 – 105,9 km/h  
[0,0 – 65,9 mph]

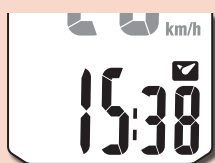

**Reloj**  
0:00 – 23:59 o  
1:00 – 12:59



**Distancia total**  
0 – 99999 km [mile]

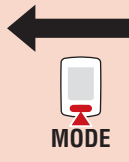

**Consumo de calorías (\*2)**  
0 – 99999 kcal

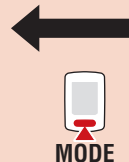

**Velocidad máxima**  
0,0 (4,0) – 105,9 km/h  
[0,0 (3,0) – 65,9 mph]

**MENU**

En la pantalla de medición, presione **MENU** para ir a la pantalla de menú. Varios ajustes se pueden cambiar en la pantalla de menú.

\*1: AV (velocidad media) muestra .E en lugar de el valor de medición cuando TM (tiempo transcurrido) supera aproximadamente 27 horas o DST (distancia del recorrido) supera los 999,99 km. Restablezca los datos de medición.

\*2: El consumo de calorías es un valor acumulativo basado en la velocidad calculada a intervalos de un segundo. Los valores para el consumo de calorías por hora se muestran debajo.

Utilice los valores de esta tabla como referencia.

Velocidad	10 km/h [mph]	20 km/h [mph]	30 km/h [mph]
Kcal por hora	67,3 kcal [155,2 kcal]	244,5 kcal [768,2 kcal]	641,6 kcal [2297,2 kcal]



# Iniciar la medición [Pantalla de medición]

1

## Iniciar y detener la medición

La medición se inicia automáticamente cuando la bicicleta se mueve. Durante la medición la unidad de velocidad (km/h o mph) parpadea.

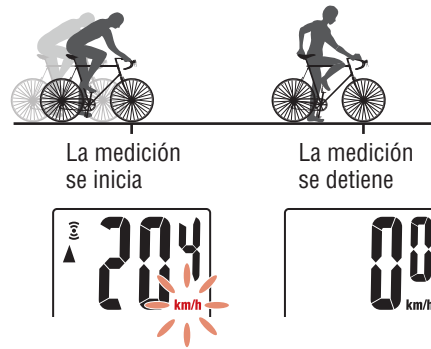

## Restablecer los datos

Si mantiene pulsado el botón **MODE** sin soltarlo cuando se encuentre en la pantalla de medición, se restablecerán todos los datos de medición a 0 (excepto **ODO**).



2



## Retroiluminación (modo nocturno)

Cuando el modo nocturno está habilitado, la retroiluminación se activa durante 5 segundos cuando se presiona el botón. La operación de retroiluminación se puede extender presionando de nuevo el botón.

Para obtener detalles acerca del método de configuración, consulte "Modo nocturno" (página 10).

\* Cuando la carga restante de la batería sea baja (cuando se encienda ) , la retroiluminación no se encenderá.

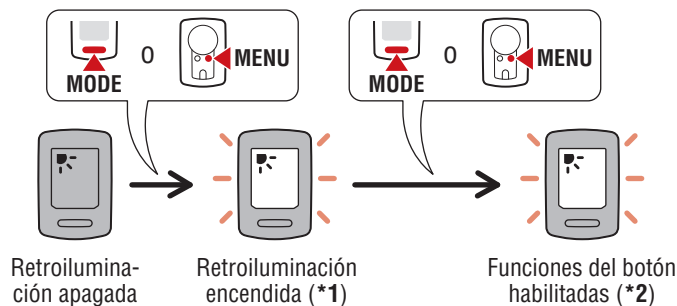

\*1: Si presiona el botón en el momento especificado, la retroiluminación se enciende y la función real del botón se lleva a cabo.

\*2: Si presiona el botón cuando la retroiluminación está encendida, la función del botón se llevará a cabo.

3



## Función de ahorro de energía

Si el computador no recibe ninguna señal durante 10 minutos, la pantalla de ahorro de energía se activa y solamente se muestra el reloj. Si el botón **MODE** se pulsa o una señal de sensor se recibe mientras la pantalla de ahorro de energía está activa, el computador vuelve a la pantalla de medición.

\* Si la computadora se deja en la pantalla de ahorro de energía durante 1 hora, se mostrará **SLEEP**. Cuando el computador se encuentra en este estado, puede volver a la pantalla de medición pulsando el botón **MODE**.

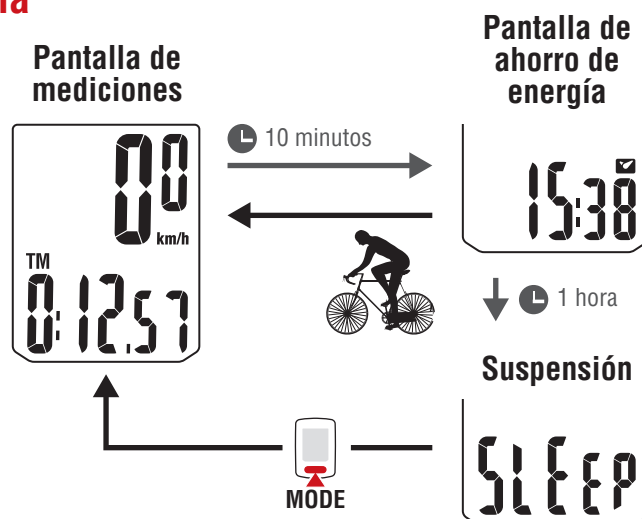

4



Apéndice

# Cambiar la configuración [Pantalla de menús]

1



En la pantalla de medición, pulse **MENU** para ir a la pantalla de menús.

En la pantalla de menús se pueden cambiar diferentes configuraciones.

\* Después de cambiar la configuración, pulse siempre **MENU** para confirmar los cambios.

\* Cuando la pantalla de menús se deja activa durante 1 minuto, el computador vuelve a la pantalla de medición.

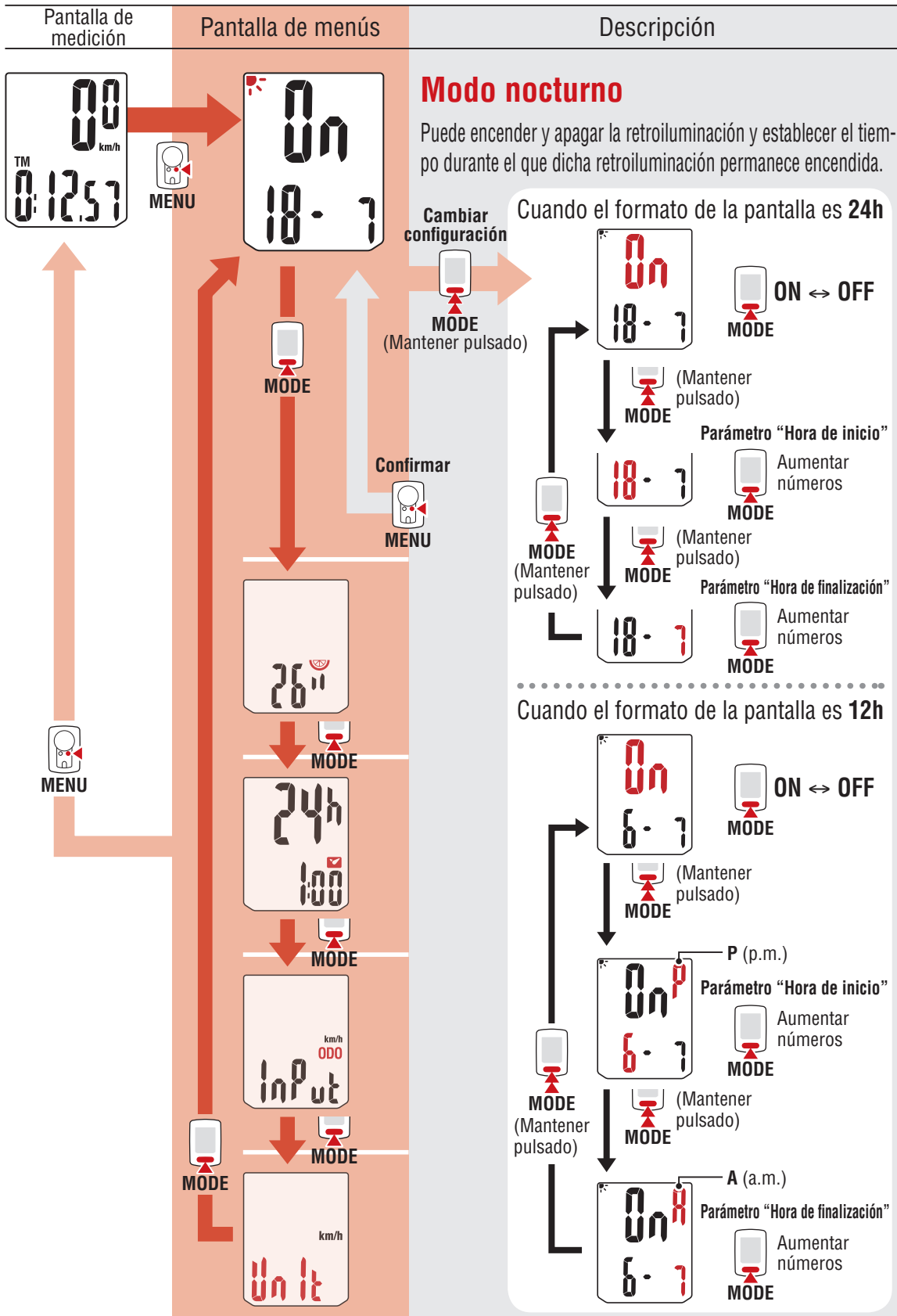

2



3



4



Apéndice

# Cambiar la configuración [Pantalla de menús]

1

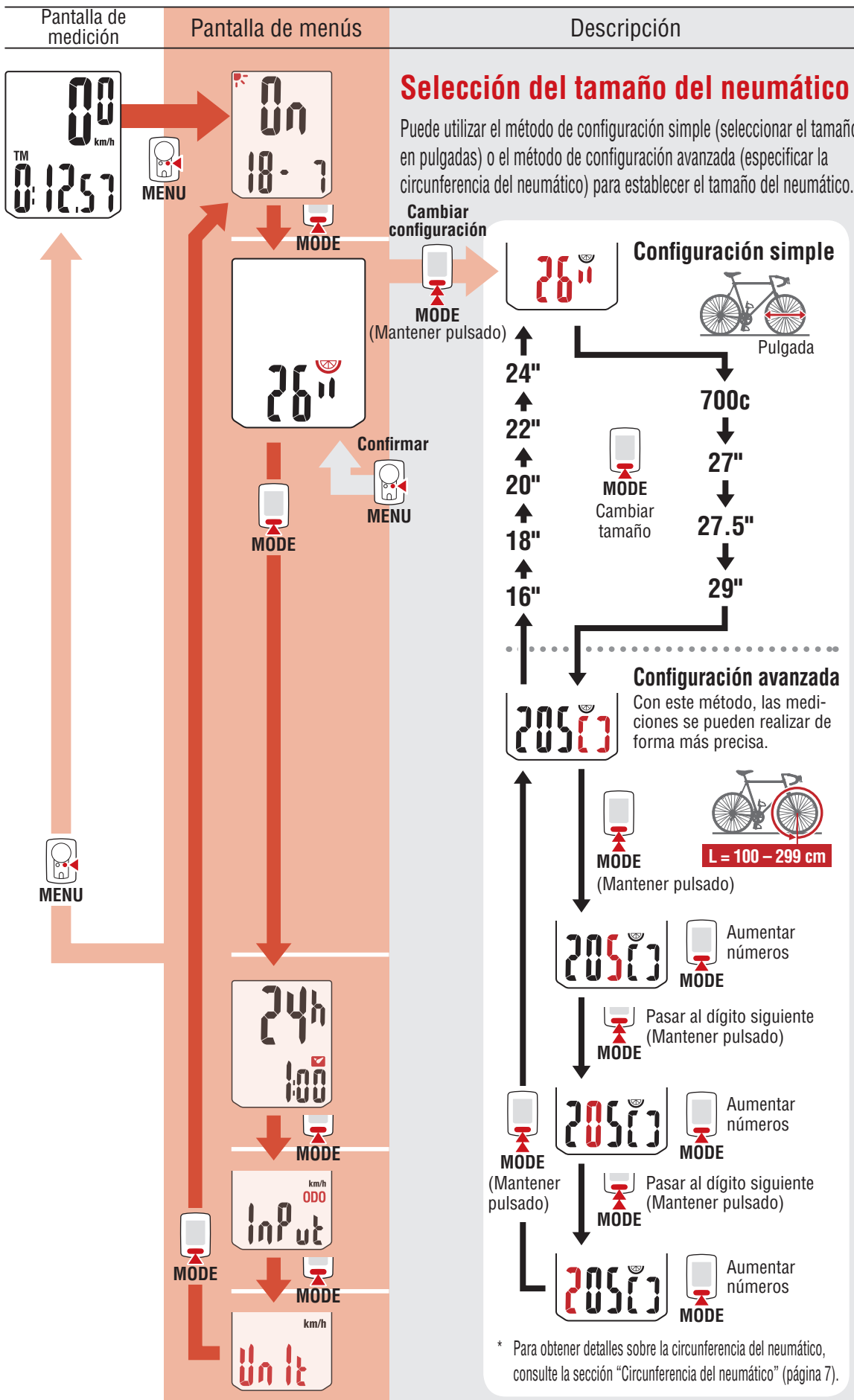

2



3



4



Apéndice

# Cambiar la configuración [Pantalla de menús]

1

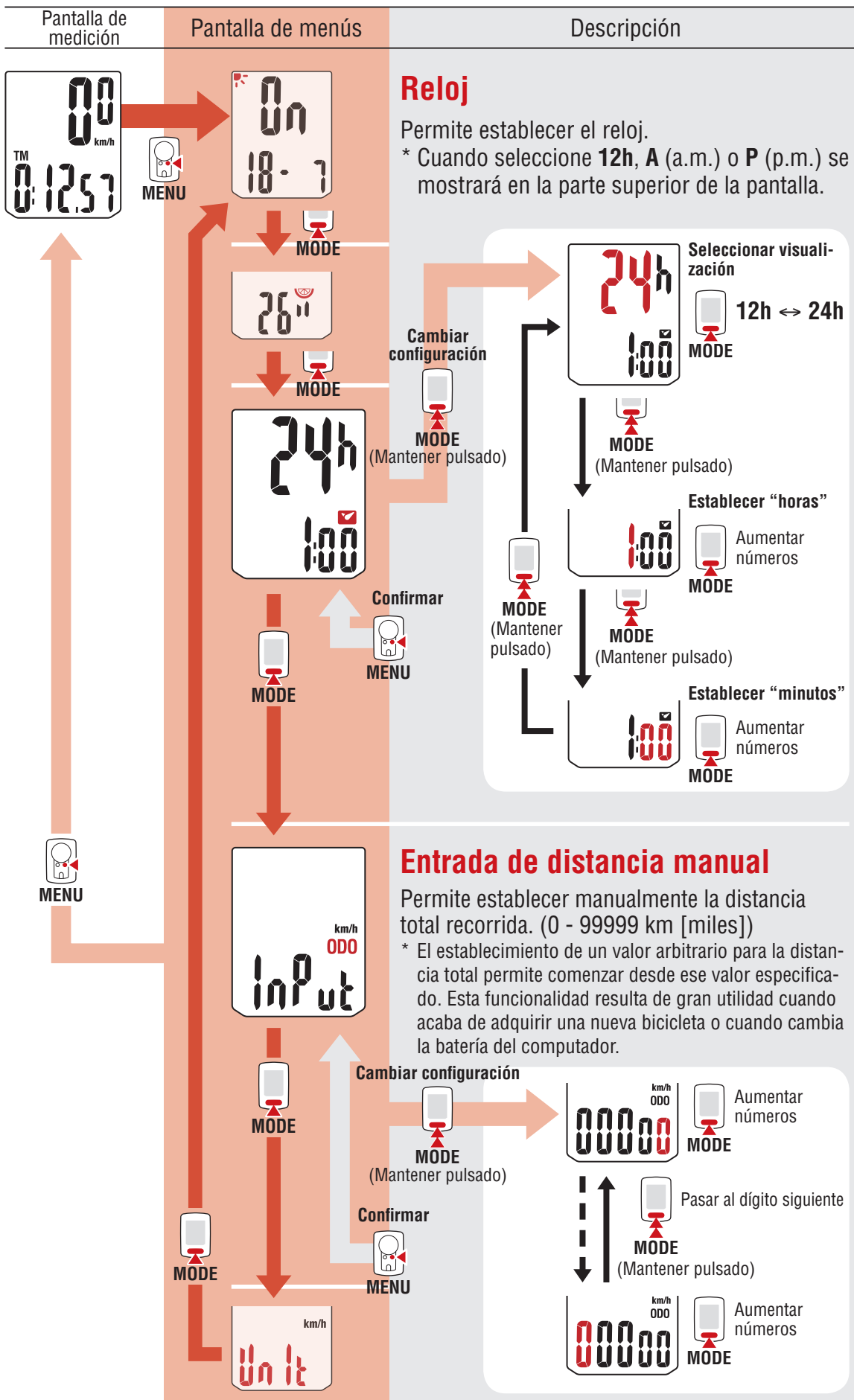

2



3



4



Apéndice

# Cambiar la configuración [Pantalla de menús]

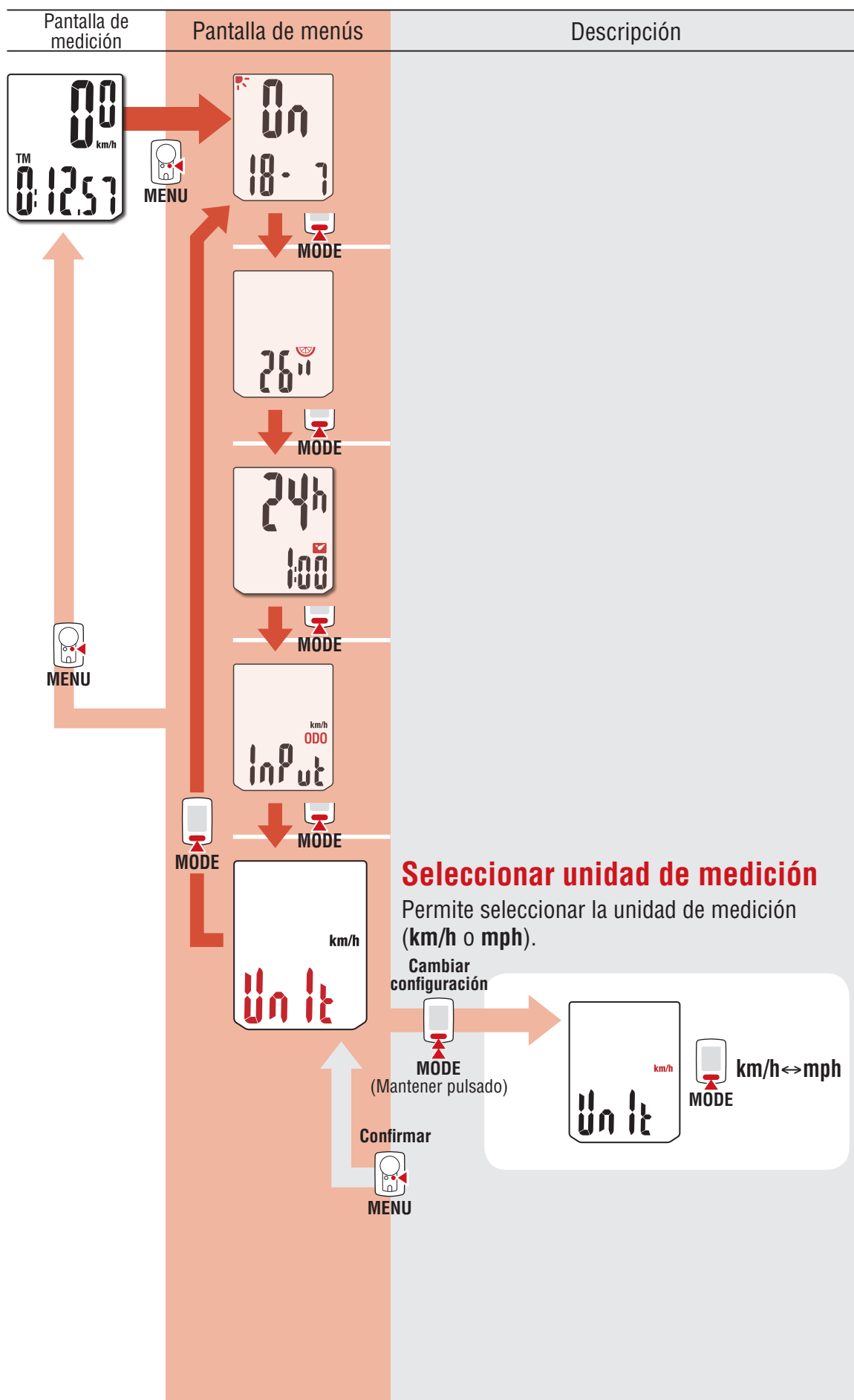

1



2



3



4



Apéndice

# Apéndice

## Advertencia / Precaución

- No se concentre en la computadora mientras pedalea. Conduzca con precaución.
- Instale el imán, el sensor y la abrazadera de forma que queden bien ajustados. Revíselos periódicamente.
- En caso de ingestión accidental en menores, consulte un médico inmediatamente.
- Evite exponer la computadora a la luz directa del sol durante periodos prolongados.
- No desmonte la computadora.
- No deje caer la computadora. Esto podría ocasionar un malfuncionamiento.
- Cuando limpie la computadora y los accesorios no use disolvente, benceno ni alcohol.
- Hay riesgo de explosión si la batería se reemplaza por otra de tipo incorrecto. Deshágase de las baterías usadas según las regulaciones locales.
- La pantalla LCD podría verse distorsionada al mirarla a través de lentes de sol.

## Sensor inalámbrico

Para reducir la posibilidad de interferencia, el sensor se diseñó para recibir señales dentro de un alcance máximo de 70 cm. Cuando ajuste el sensor inalámbrico, tenga en cuenta lo siguiente:

- Las señales no se pueden recibir si la distancia entre el sensor y la computadora es demasiado grande.
- Si la temperatura es baja o las pilas están agotadas, la distancia de recepción puede acortarse.
- Las señales solamente se pueden recibir cuando la parte posterior de la computadora está orientada hacia el sensor.

Se pueden producir interferencias, lo que puede dar lugar a datos incorrectos si la computadora:

- Está cerca de un televisor, PC, radio, motor o dentro de un vehículo o tren.
- Cerca de un cruce de ferrocarril, vías férreas, emisoras de TV y/o estaciones de radar.
- Se utiliza cuando hay otros dispositivos inalámbricos en las cercanías.

1



2



3



4



Apéndice

# Apéndice

1



## Mantenimiento

Para limpiar la computadora o los accesorios, utilice un detergente neutro diluido en un paño suave y seco.

## Cambiar la batería

### ● Computadora

Cuando  (icono de la batería) se ilumine, reemplace la batería. Instale una nueva batería de litio (CR2032) con el lado (+) orientado hacia arriba.

\* Después de cambiar la batería, asegúrese de seguir el procedimiento especificado en la sección “Configurar el computador” (página 5).

\* Anote la distancia total antes de cambiar la pila para especificarla manualmente después de la sustitución de dicha pila.

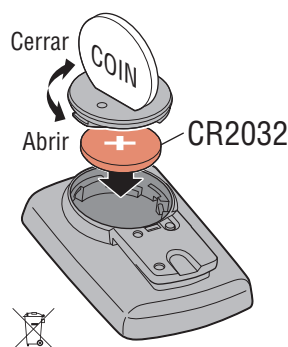

### ● Sensor de velocidad

Cuando la velocidad no se muestre incluso después de ajustarse correctamente, cambie la batería.

Inserte las pilas de litio nuevas (CR2032) con el signo (+) hacia arriba y cierre la tapa de las pilas con fuerza.

\* Después de reemplazar la batería, ajuste la posición del imán respecto al sensor de velocidad tal y como se describe en el paso 4 de la sección “Instalar el computador” (página 4).

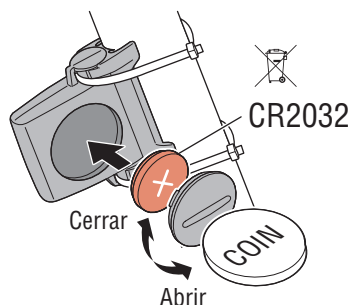

2



## Solucionar problemas

### El icono de señal del sensor no parpadeará (la velocidad no se muestra).

- Compruebe que la distancia entre el sensor y el imán no es demasiado grande. (Distancia: no superior a 5 mm)
- Compruebe que el imán atraviesa la zona del sensor correctamente.

Ajuste las posiciones del imán y el sensor.

- ¿Está la computadora instalada en el ángulo correcto?

Está la parte posterior de la computadora orientada hacia el sensor.

- Compruebe que la distancia entre la computadora y el sensor es la correcta. (Distancia: entre 20 y 70 cm)

Instale el sensor dentro del intervalo especificado.

- ¿Está la batería de la computadora o el sensor agotada?

\* En invierno, el rendimiento de la batería disminuye.

Si el computador reacciona solamente cuando está cerca del sensor, puede ser una señal de que la pila tiene poca carga.

Ponga pilas nuevas conforme al procedimiento especificado en la sección “Cambiar la batería”.

### No se muestra nada al pulsar el botón.

Ponga pilas nuevas conforme al procedimiento especificado en la sección “Cambiar la batería”.

### Aparecen datos incorrectos.

Borre todo conforme al procedimiento descrito en la sección “Configurar el computador” (página 5).

3



4



Apéndice

# Apéndice

1



## Especificaciones principales

<b>Batería / Duración de la batería</b>	Computadora:	Batería de litio (CR2032) x 1 / Aproximadamente 1 años (si la computadora se utiliza durante 1 hora/día; la autonomía de la batería variará en función de las condiciones de uso.)
	Sensor:	Batería de litio (CR2032) x 1 / La distancia total de la unidad llega a los 10000 km (6250 millas) aproximadamente

\* Se trata del valor medio de uso con una temperatura de 20 °C y una distancia entre el equipo y el sensor de 65 cm.

\* La batería que trae la computadora de fábrica puede tener una duración inferior a la especificada anteriormente.

<b>Sistema de control</b>	Microcomputador de 4 bit y un chip (Oscilador de cristal)
<b>Sistema de pantalla</b>	Pantalla de cristal líquido
<b>Sensor</b>	Sensor sin contacto magnético
<b>Distancia de transmisión</b>	Entre 20 y 70 cm
<b>Tamaño del neumático para seleccionar</b>	26", 700c, 27", 27.5", 29", 16", 18", 20", 22" y 24", o un neumático de 100 cm - 299 cm de circunferencia (valor inicial: 26 pulgadas)
<b>Temperaturas para su uso</b>	0 °C – 40 °C (Este producto no funcionará correctamente si se excede el baremo de temperatura de operación. Una respuesta lenta o LCD en negro podría suceder si existen temperaturas más bajas o más altas respectivamente.)
<b>Dimensión / peso</b>	Computadora: 55,5 x 37 x 16,5 mm / 26,4 g
	Sensor: 41,5 x 36 x 15 mm / 15 g

\* El diseño y las especificaciones están sujetos a modificaciones sin previo aviso.

2



3



## Garantía limitada

### 2 años para la computadora y el sensor (Accesorios y consumo de la batería excluidos)

En caso de problemas durante su uso normal, la pieza del ordenador será reparada o sustituida sin costo alguno. El servicio debe ser realizado por CatEye Co., Ltd. Para enviar el producto, empaquételo cuidadosamente y no olvide incluir el certificado de garantía con las instrucciones de reparación. En el certificado de garantía deberá constar su nombre y dirección completa. Los gastos de seguro, manipulación y transporte corren a cargo de quien solicite dicho servicio.

Por favor registre su producto Cateye en la página web.  
<http://www.cateye.com/sp/support/regist/>

### CATEYE CO., LTD.

2-8-25, Kuwazu, Higashi Sumiyoshi-ku, Osaka 546-0041 Japan  
Attn: CATEYE Customer Service  
Phone : (06)6719-6863 Fax : (06)6719-6033  
E-mail : support@cateye.co.jp URL : <http://www.cateye.com>

## Accesorios estándar

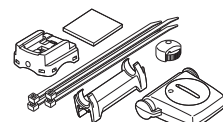

**1602990**  
Juego de componentes

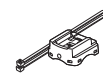

**1602980**  
Soporte de unión de nailon

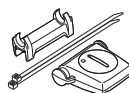

**1602196**  
Sensor de velocidad (SPD-01)



**1699691N**  
Imán de la rueda



**1665150**  
Batería de Litio

## Accesorios opcionales



**1604100**  
Soporte frontal



**1602194**  
Kit de soporte

4



Apéndice