

READ ALL INSTRUCTIONS BEFORE FIRST USE
Thank you for purchasing the CAT EYE ABS-30 Advanced Battery System, a unique 6 volt rechargeable head lamp. ABS-30 is a combination system of lamps, battery packs and charger. Before operating, thoroughly familiarize yourself with this manual so that you understand the light's safe and correct operation. Please keep this manual, along with the warranty card, for future reference.

SAFE OPERATIONS (IMPORTANT)

WARNING
Important Note

- Never short-circuit the terminal of the battery pack and the plug of the battery charger. It may cause the battery to over heat, resulting in fire or damage of the components.
- Securely connect the plugs and belts so that the light will not turn off while riding, or the cord will not hinder riding.
- Never use the ABS if the cord of the battery charger or the switch unit is damaged, Consult with the shop where this lamp kit was purchased.
- The lamp body becomes extremely hot when turned on. Never touch the lamp body or the lens until thoroughly cooled. Injury may result.
- Use only the designated battery charger for charging.
- Safely and properly dispose of the old battery according to your local regulations when it comes to the end of its useful life.
- This lamp kit is not intended for use by young children or infirm persons without supervision. Young children should be supervised to ensure that they do not play with this appliance.
- As the unique characteristics of the rechargeable battery, the light output will remain high just until the batteries run out and then drop suddenly. Take precautions against such a situation or against a sudden blowout of the bulb, and prepare a spare light or spare battery packs.
- A long period of non-use will lower the voltage of the battery due to natural self discharge. Always charge the battery before using.
- Overdischarge (leaving the light on after the power is completely gone) shortens the performance life of the battery.
- If the lamp body or parts become dirty with mud, etc., gently wipe it away with a dish towel which is moistened with mild soap. Never apply paint thinner, benzene or alcohol; damage will result.

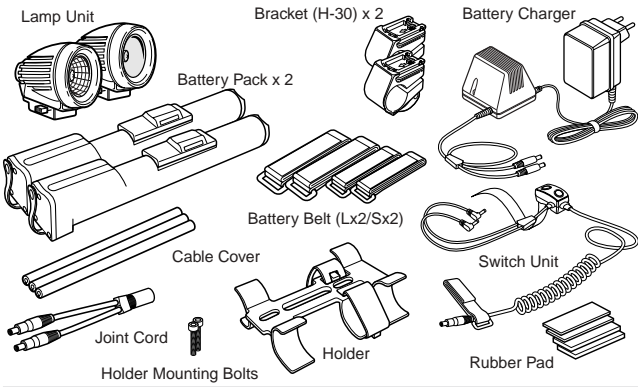

NAMES

The ABS-30 is the combined system of the following parts. Make sure that your package includes all the parts.

BEFORE FIRST USE:

The factory-loaded battery pack is not fully charged; the charge is useful only for a short period of time. Before first use, charge the battery fully following the instructions on [HOW TO CHARGE].

HOW TO SETUP

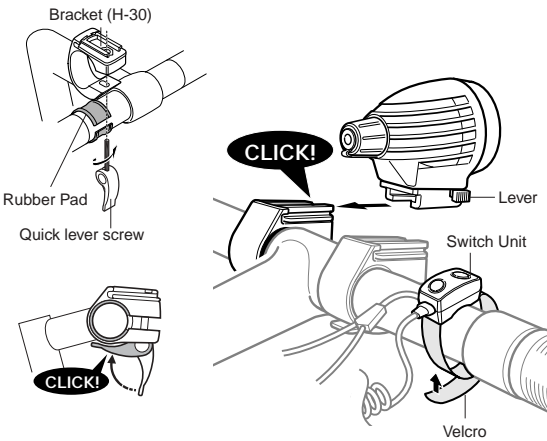

Attach the brackets (H-30 x 2 pieces) to the handlebar. Turn over the quick lever and it is fastened.

Slide the lamp units onto the brackets. To remove the lamp body, slide it forward while pushing the lever.

Attention: When removing the lamp body, make sure that it has been cooled.

How to distinguish the spot bulb from the wide bulb: the inside reflective mirror of the spot bulb is more finely cut.

Attach the switch unit onto the handlebar where it will not hinder the braking and shifting operation.

RECHARGING INSTRUCTIONS

- Recharge the battery packs after they become completely empty.
- Recharge two battery packs simultaneously. You cannot recharge a single pack alone.

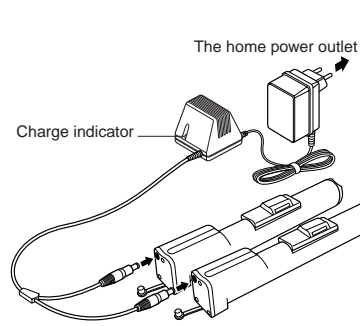

Caution:

- Use only the exclusive charger.
- For indoor use only.
- The battery charger becomes very hot when charging. Be careful not to get burned.

Note:

- When the charging is finished, the indicator turns from red to green.
- Depending on the use environment, the charging time will vary. If the batteries do not serve proper run time even if they are correctly charged, it means they are at the end of the useful life.
- Do not use two 20W bulbs simultaneously.

Standard Charging Time
3 hours

Connecting Battery Pack and Cord
Choose your favorite location to attach the battery packs.

Do not mix batteries that are in different states of charge.

When attaching with holder

Attach the holder onto the down tube using the holder mounting bolts.

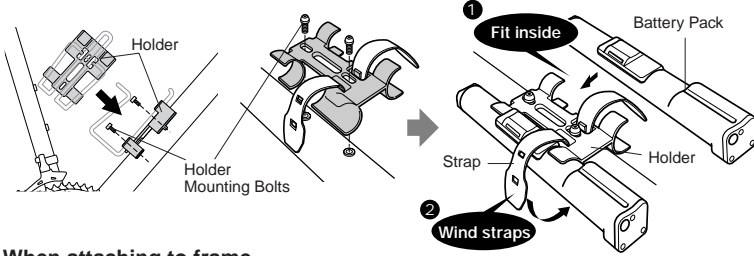

Attention: Fix the battery packs securely with the hold-down straps. For safety's sake, also use the battery belts (velcro straps) to secure the batteries.

When attaching to frame

Fix the battery pack firmly to the frame, using the battery belts.

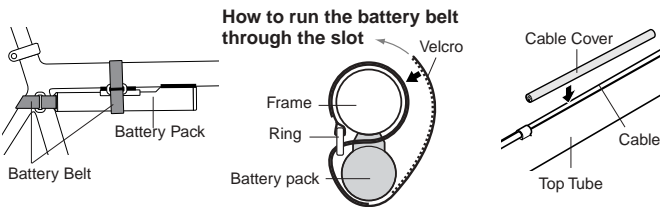

Attention: If the cable is not covered by cable housing, use the included cable cover to prevent direct contact between the cable and the belts.

Note: You can use only one battery pack. In this case, the run time becomes half of the designated time.

Connecting Cord

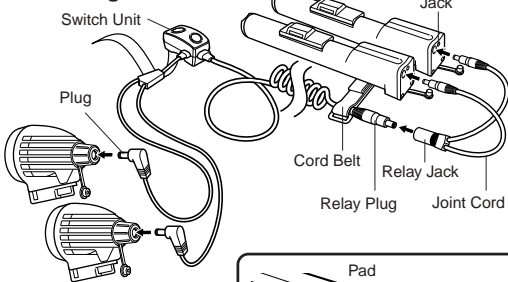

Connect the battery packs, joint cord and the switch unit as illustrated. If you are using only one battery pack, connect the relay plug directly to the battery pack.

Caution:

- Secure the cord along the frame with the cord belt, so that it will not hinder riding.
- Wind the cord round the frame so that it will not hinder riding. Securely connect the jacks to the plug.

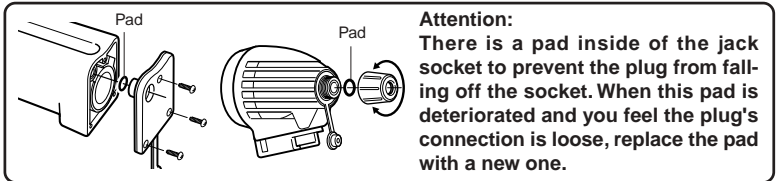

Attention:

There is a pad inside of the jack socket to prevent the plug from falling off the socket. When this pad is deteriorated and you feel the plug's connection is loose, replace the pad with a new one.

HOW TO REPLACE THE BULB

Disassemble the lamp unit as illustrated.

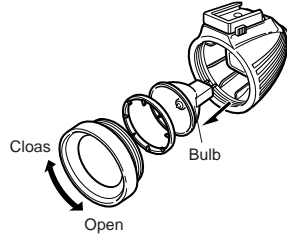

Caution:

- Do not rotate the bulb but pull it straight out.
- When replacing the bulb, be sure that the bulb and the lamp unit have thoroughly cooled.
- Use only the CAT EYE 6V halogen bulb.
- Do not use two 20W bulbs simultaneously.

SAFETY SYSTEM (AUTO-RESET FUSE)

When an electrical surge or malfunction occurs in the circuit or the temperature of the battery rises, the fuse blows due to its safety system and the circuit will be closed. After leaving it for a while, the fuse will automatically recover.

Note:

If the fuse continues to blow, or if the fuse does not recover, call the appropriate service center for assistance.

SPECIFICATIONS

Bulb:	6V Halogen 20W spot bulb + 10W wide bulb	
Battery pack:	Hi Ni-MH battery	Hi Ni-MH/6V 3000mAh
Battery charger:	Hi Ni-MH charger (fast)	QCHR-3010
Temperature range:	Charging: 0°C - 40°C	Operating: -15°C - 45°C
Recharge/discharge number of times:	about 500 times (until the rated capacity drops to 50%)	

* The specifications and design are subject to change without notice.

LIMITED WARRANTY

2-Year Warranty: Only for Lamp unit, switch unit, battery pack and charger (excluding bulb and deteriorated battery)

If trouble or damage occurs during normal use, the product will be repaired or replaced free of charge. Type your name, address, date of purchase and the situation of trouble clearly on the warranty certificate, and send it back to the appropriate service center together with the product. Insurance, handling and transportation charges shall be borne by the customer. After being repaired or replaced, the product will be shipped back to the customer.

Address for service: CATEYE CO., LTD.

2-8-25 Kuwazu, Higashi Sumiyoshi-ku Osaka 546-0041 JAPAN
Attention: CAT EYE International Customer Service Section
Service Center for the United States Customers
CATEYE Service & Research Center
1705 14th Street #115, Boulder, CO 80302
Phone: 303-443-4595 Fax: 303-473-0006 Toll Free: 800-5CATEYE (800-522-8393)
e-mail: service@cateye.com web site: www.cateye.com

HOW TO SWITCH ON/OFF

The switch unit controls the operation of the lamps.

Yellow button ----- switches on/off the yellow plug side.

Gray button ----- switches on/off the gray plug side.

BEAM	Spot Beam (20W)	Wide Beam (10W)	Spot + Wide
RUN TIME	1.5 hrs	3.0 hrs	1.0 hr

Note: The run time shown here is the calculated figure. (When two battery packs are used.)

Adjust the angle of the beam downward so that it will not dazzle the oncoming traffic. The light can also be adjusted 10° horizontally. To do so, raise the quick lever.

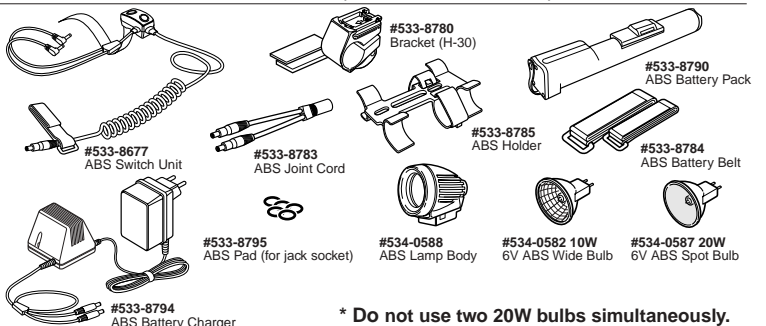
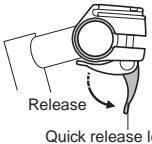

* Do not use two 20W bulbs simultaneously.

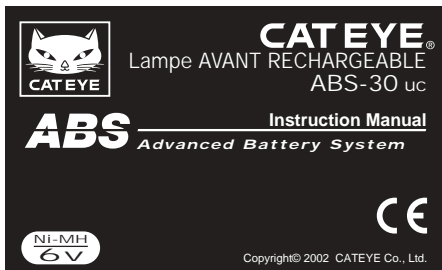

Veuillez toujours lire les instructions avant utilisation

Nous vous remercions d'avoir fait l'acquisition de notre nouvel éclairage CAT EYE ABS 30, modèle unique d'éclairage avant rechargeable 6 volts. L' ABS 30 est un système combiné de lampe, pack de batterie et chargeur. Avant la mise en route, familiarisez vous avec ce manuel afin d'effectuer les correctes opérations. Gardez précieusement ce manuel ainsi que la carte de garantie.

SECURITE - IMPORTANT (IMPORTANT)

IMPORTANTES

NOTES

- Ne jamais mettre en court circuit le pack batterie ou les fiches du chargeur, cela pourrait causer une surchauffe et créer un problème sur les composants.
- Bien serrer les vis et écrous ainsi l'éclairage ne bougera pas en roulant
- Surveillez les fils pour qu'ils ne gênent pas en roulant
- Si le fil du chargeur ou le commutateur sont abimés il est préférable de consulter le magasin qui vous a vendu le matériel
- Le corps de la lampe devient chaud pendant l'utilisation, ne jamais toucher les éléments lorsqu'ils sont chauds - il est préférable d'attendre qu'ils refroidissent.
- N'utilisez que le chargeur fourni avec l'appareil
- Si votre batterie n'est plus utilisable, veillez à vous en débarrasser dans de bonnes conditions, jetez la dans un endroit approprié et prévu pour cela.
- Ce kit d'éclairage n'est pas destiné à être utilisé par de jeunes enfants ni par des personnes invalides sans supervision.
- Les jeunes enfants doivent être surveillés pour s'assurer qu'ils ne jouent pas avec ce type de produits.
- La caractéristique de ce type d'éclairage est que la lumière fonctionnera parfaitement jusqu'à ce que la batterie soit déchargée. Prenez des précautions pour répondre à cette situation en vous munissant d'ampoules ou de batteries supplémentaires.
- Une longue période d'inutilisation fera diminuer la puissance due au déchargement naturel de la pile. Veillez à toujours charger la pile avant utilisation.
- Décharger la pile au maximum peut altérer les performances de vie de la batterie.
- Si le corps de la lampe est sale, ne jamais utiliser de produits type benzine, alcool, etc mais passer un chiffon avec du savon.

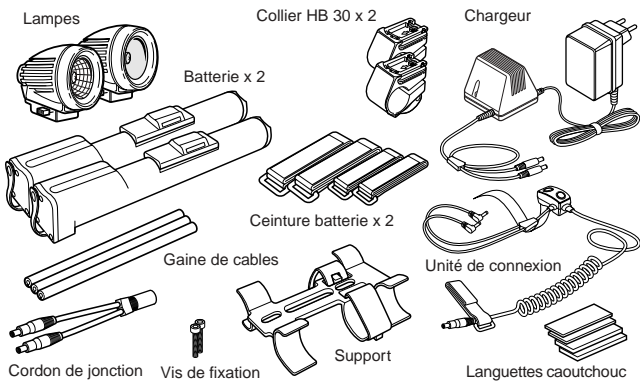

COMPOSITION DE L'ABS 30
Le modèle ABS 30 est composé des accessoires ci-contre. Assurez vous que tous ces composants soient bien inclus dans l'emballage.

AVANT LA PREMIERE UTILISATION :

La batterie n'étant pas chargée totalement (pour une courte période d'essai seulement), il convient de charger celle-ci en se référant à la rubrique "COMMENT CHARGER LA BATTERIE".

INSTALLATION

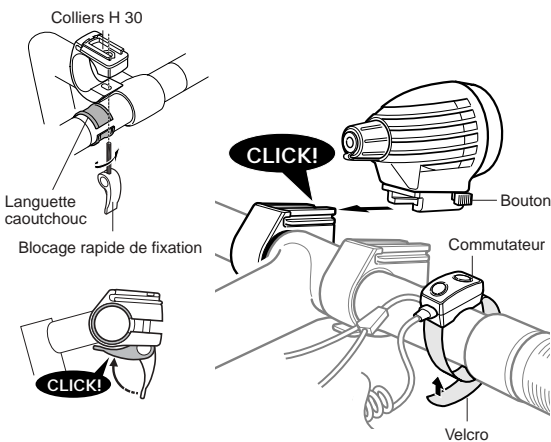

Fixez le collier H 30 (x2) sur le cintre. Bloquez le collier au moyen du blocage rapide. Glissez l'éclairage sur le support jusqu'au click d'enclenchement.

Pour démonter l'éclairage, appuyer sur le bouton et faites coulisser vers l'avant.

Attention : Avant d'enlever l'éclairage, vérifiez que celui ci soit bien refroidi.

Comment distinguer l'ampoule 20 w de l'ampoule 10 w large ?

le miroir réflecteur intérieur du système 20 w est plus finement ciselé.

Attachez les supports d'éclairage sur le guidon là où cela ne provoque aucune gêne pour le système de freinage ou de passage des vitesses.

RECHARGER LES BATTERIES



- Veillez à recharger les batteries que lorsque celles-ci sont complètement vides.
- Rechargez les 2 batteries simultanément. Vous ne pouvez pas recharger une batterie seule.

ATTENTION :

- n'utilisez que le chargeur fourni avec l'éclairage
- Le chargeur n'est utilisable qu'à l'intérieur.
- Le chargeur devient chaud au moment du chargement.
- Attention de ne pas se brûler.

NOTE:

- A la fin du chargement, l'indicateur passe du rouge au vert.
- En fonction de l'environnement, le temps de charge peut varier.
- Si les batteries ne fonctionnent pas correctement alors qu'elles ont été correctement chargées, cela signifie que les batteries arrivent au terme de leur durée de vie.
- Ne pas utiliser 2 ampoules 20 W simultanément

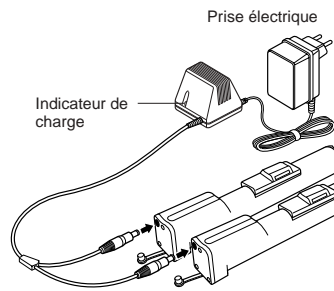

Temps de chargement standard
3 HEURES

CONNEXIONS BATTERIE et FILS

Choisissez votre emplacement favori pour fixer votre pack batteries

FIXATION AVEC LE SUPPORT sur porte-bidon

fixez le support sur le tube diagonal en utilisant les vis de montage.

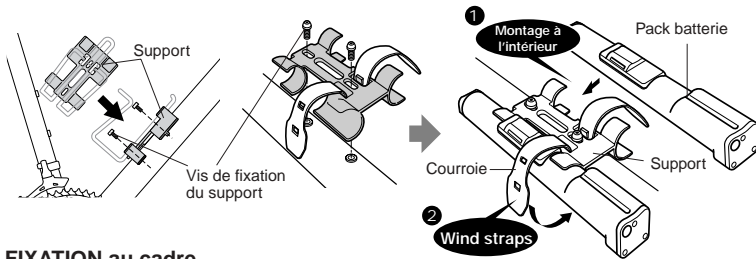

Attention :

Fixez le pack batteries avec sûreté. Utilisez également les sangles velcro pour renforcer le maintien.

NE PAS MIXER DE BATTERIES DONT LA CHARGE NE SERAIT PAS AU MEME NIVEAU.

FIXATION au cadre

Fixez le pack batteries fermement sur le cadre en utilisant les sangles.

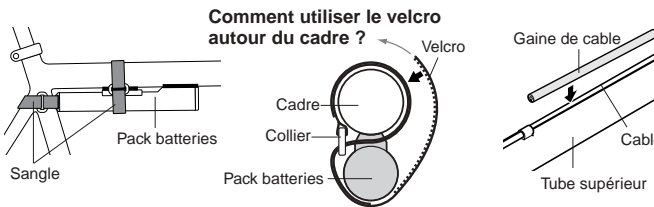

Attention :

Si les cables ne sont pas recouvert par une gaine de cable, Utilisez les gaines incluses pour prévenir tout contact entre les cables et les sangles.

NOTE : Vous pouvez utiliser une seule batterie. Dans ce cas, l'autonomie est réduite de moitié.

CORDON DE CONNEXION

Pour connecter le kit batteries, joignez les fils et le commutateur comme indiqué. Si vous utilisez seulement 1 seule batterie, connectez le fil directement sur celle-ci.

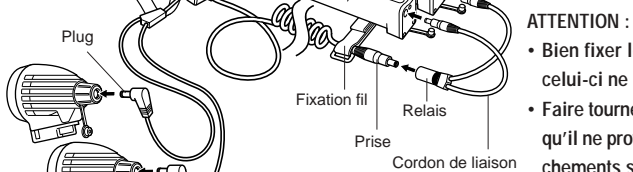

ATTENTION :

- Bien fixer le fil tout le long du cadre avec le collier ainsi celui-ci ne gênera pas en roulant.
- Faire tourner le cable autour du cadre éventuellement afin qu'il ne provoque aucune gêne. Assurez vous que les branchements sont correctement réalisés.

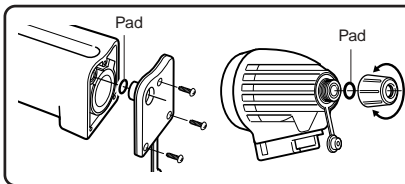

Attention:

il existe une rondelle à l'intérieur de certain composant, celle-ci évite au bouchon de tomber. Si cette rondelle est défectueuse ou que vous jugez que la fixation est mauvaise, remplacez cette rondelle par une nouvelle.

COMMENT ALLUMER ET ETEINDRE

Le commutateur commande les opérations de la lampe.

BOUTON JAUNE -- position marche - arrêt

BOUTON GRIS ---- position marche - arrêt

FAISCEAU	SPOT 20 W	LARGE 10 W	SPOT et LARGE
DUREE	1,5 Heure	3,0 heure	1,0 heure

Note : La durée précisée ci-dessus a été calculée sur la base de l'utilisation avec 2 batteries.

Dirigez l'angle de l'éclairage vers le bas ce qui évitera d'éblouir dans le trafic.

L'éclairage peut également pivoter de 10° horizontalement. Pour agir ainsi, libérez le blocage rapide.

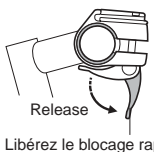

COMMENT REMPLACER L'AMPOULE

Démonter le corps de la lampe comme illustré :

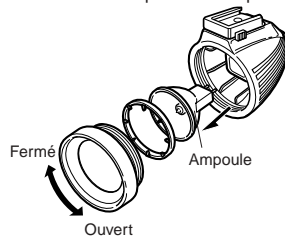

Attention :

- Ne pas faire tourner l'ampoule mais tirez la bien droit.
- Avant de remplacer l'ampoule, assurez vous que celle ci soit suffisamment refroidie.
- Utilisez seulement l'ampoule halogène CAT EYE 6 V.
- Ne pas utiliser 2 ampoules de 20 W simultanément.

Système de sécurité (fusible)

Quand un problème électrique survient, un dysfonctionnement du circuit ou une température anormale de la batterie, le fusible se coupe grâce à son système de sécurité et le circuit sera donc fermé. Après l'avoir laissé quelques instants, le fusible se remettra automatiquement en marche.

NOTE: si le fusible continue de se couper, appelez le service d'assistance approprié.

SPECIFICATIONS

AMPOULES	6 V HALOGENE 20 W - 10 W (large)	
PACK BATTERIES	Batterie HI NI MH	HI NI MH 6 V 3000 Mah
CHARGEUR BATTERIE	Bhargeur HI NI MH	QCHR 3010
TEMPERATURE	Chargement 0° - 40°	Fonctionnement -15°C - 45°C
RECHARGE - DECHARGE	Approx 500 fois (nombre de fois)	
* les spécifications et le design du produit peuvent changer sans notification		

GARANTIE

2 ANS: seulement pour la lampe principale le commutateur, le pack batteries ainsi que le chargeur. (N'entrent pas dans la garantie les ampoules ni les batteries détériorées.)

Si des problèmes apparaissent dans une utilisation normale, le produit sera réparé ou remplacé gratuitement. Indiquez votre nom, adresse, date de l'achat, et état du litige sur le certificat de garantie et envoyez l'ensemble au service approprié avec le produit. L'assurance, les frais de transport resteront à la charge du client. Après avoir été réparé ou remplacé, le produit sera retourné au client.

Pour tous renseignements et service : **CATEYE CO.,LTD.**

2-8-25 Kuwazu, Higashi Sumiyoshi-ku Osaka 546-0041 JAPAN
Attention: CAT EYE International Customer Service Section
Service Center for the United States Customers
CATEYE Service & Research Center
1705 14th Street #115, Boulder, CO 80302
Phone: 303-443-4595 Fax: 303-473-0006 Toll Free: 800-5CATEYE (800-522-8393)
e-mail: service@cateye.com web site: www.cateye.com

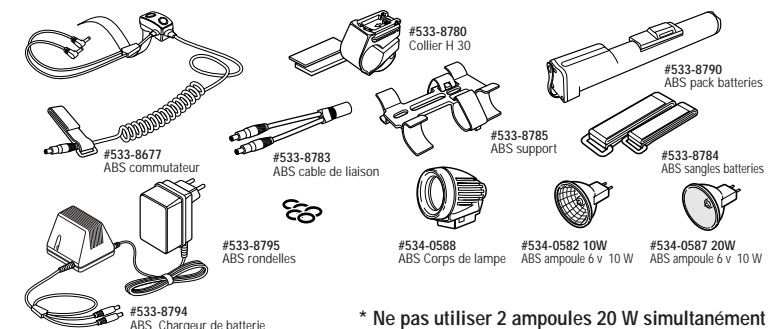

* Ne pas utiliser 2 ampoules 20 W simultanément