



CATEYE PADRONE+



CYCLOCOMPUTER
CC-PA110W



- Deze handleiding kan zonder voorafgaande kennisgeving worden gewijzigd. Zie onze website voor de nieuwste handleiding (PDF).
- Bezoek onze website waar u een gedetailleerde snelstartgids met video's kunt downloaden.

<http://www.cateye.com/products/detail/CC-PA110W/manual/>



De computer
installeren



1

De computer
instellen



2

De meting starten



3

De instellingen
wijzigen



4

Waarschuwing / Pas op
Productgarantie enz.

Toevoeging

Het apparaat op uw fiets monteren



1
(1/3)



(2/3)



2



3



4

Toevoeging

Beugelband

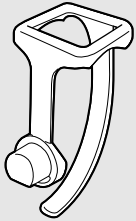

Anti-slip rubber

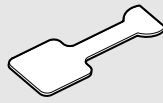

Snelheidssensor



Magneet



Beugel



Stelknop



Rubberkussen sensor

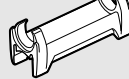

Kabelbinder

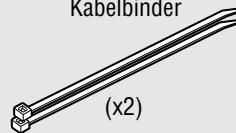

1 Monteer de beugel

- Bij montage op de stuurpen

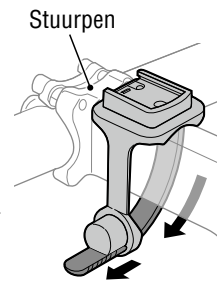
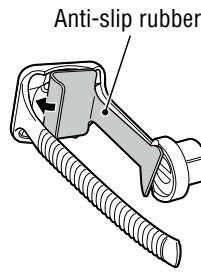
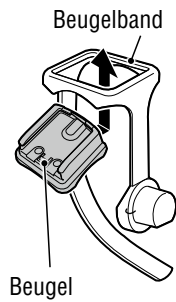
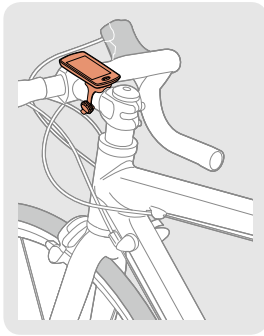

- Bij montage op het stuur

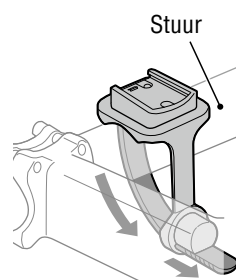
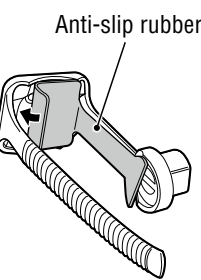
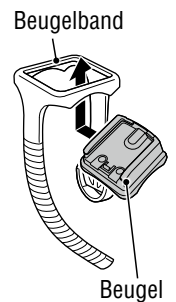
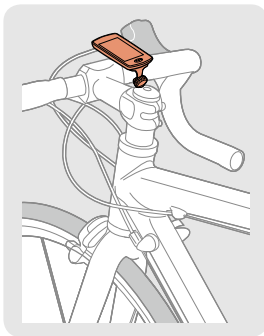

! Als u de beugel op het stuur bevestigt, zorg dan dat de achterkant van de computer in de richting van de snelheidssensor wijst.

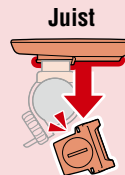

Knip de band na bevestiging door

LET OP:

Knip de band zo door dat het afgesneden einde geen letsel veroorzaakt.

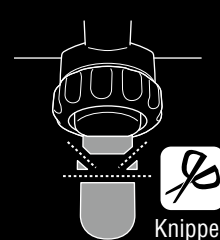

De computer installeren



1
(2/3)

2 Monteer de snelheidssensor

- Montage op rechter voorvork

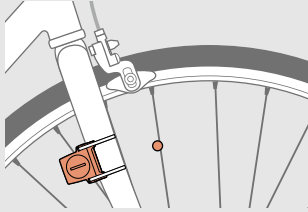

- Montage op linker voorvork

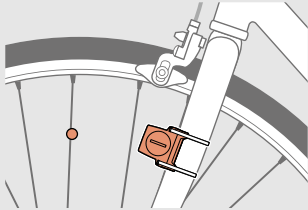

Monteer de snelheidssensor in een stand waarbij de afstand van de computer tot de snelheidssensor binnen het signaalbereik ligt.

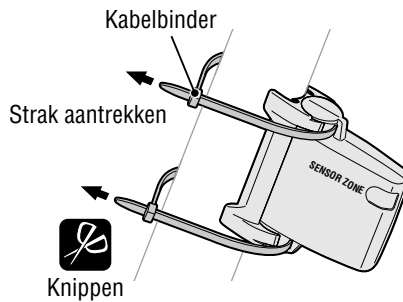
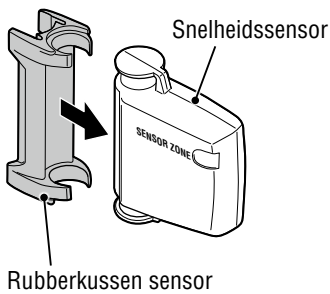
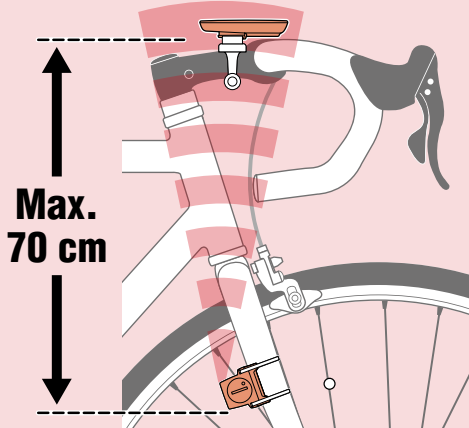

2



3

3 Monteer de magneet

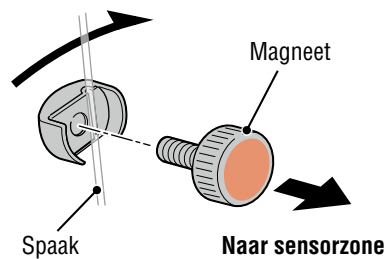
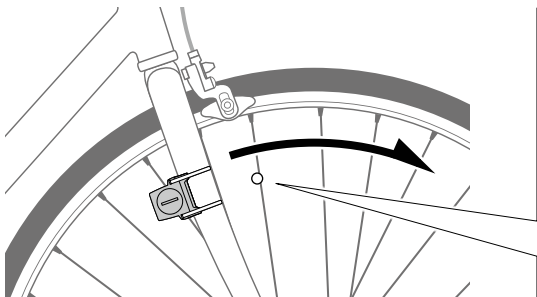

4

Toevoeging

De computer installeren



1
(3/3)

4 De snelheidssensor en magneet instellen

! De magneet gaat door de sensorzone.

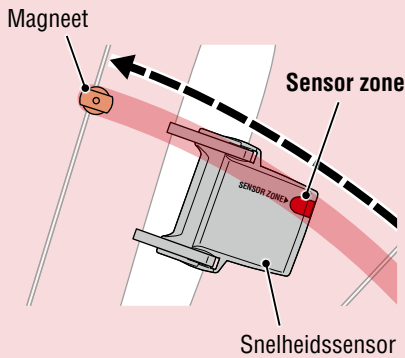

! De ruimte tussen de snelheidssensor en de magneet is hoogstens 5 mm.

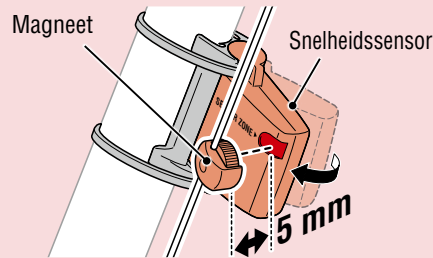

* De magneet kan in elke stand op de spaak worden geplaatst mits aan de bevestigingsvoorwaarden voldaan wordt.



2

5 De computer vastzetten/losmaken

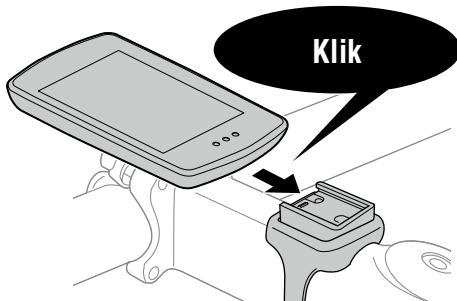

Houd de computer vast.

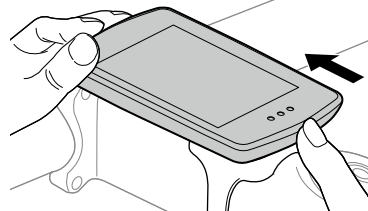

Druk naar buiten zodat de voorkant omhoog komt.



3

6 Testbediening

Draai na bevestiging van de computer het voorwiel langzaam om te controleren of de huidige snelheid op de computer wordt weergegeven.

Als de snelheid niet wordt weergegeven, raadpleeg dan nogmaals de aansluitvoorwaarden in de stappen 1, 2 en 4 **!**.



4

De computer instellen



Stel de computer in wanneer u deze voor het eerst gebruikt.

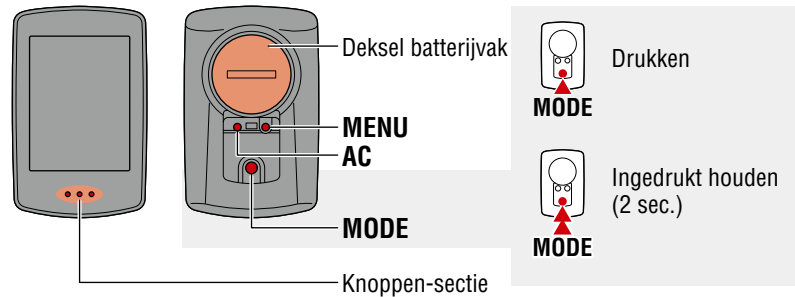

1 Alle gegevens wissen.

Druk op de knop **AC** op de achterzijde van de computer.

* Alle gegevens worden gewist en de fabrieksinstellingen van de computer worden hersteld.

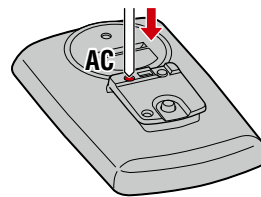

2 Selecteer de meeteenheid.

Selecteer "km/h" of "mph".

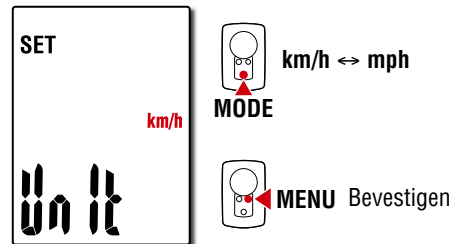

3 De wielomtrek invoeren.

Voer de wielomtrek van het voorwiel in mm in.

* Zie "Wielomtrek" (pagina 6).

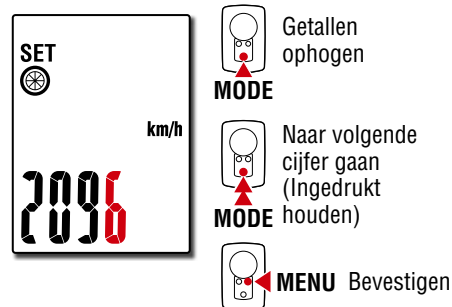

4 De klok instellen,

Telkens wanneer **MODE** wordt ingedrukt en vastgehouden, wisselt de instelling voor de tijdweergave van uren naar minuten.

* Wanneer de modus 12h is geselecteerd, moet u controleren of **A** (a.m.) of **P** (p.m.) wordt weergegeven voordat u de waarde invoert.

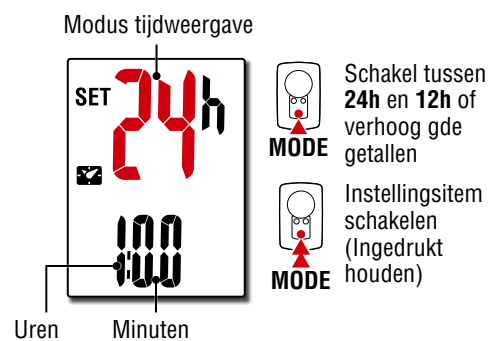

5 Druk op MENU om de instelling te voltooien.

Het instellen is voltooid en op de computer verschijnt het meetscherm. Zie "De meting starten" (pagina 7) voor aanwijzingen over het starten van het meten.



Toevoeging

De computer instellen



Wielomtrek

Op de volgende manieren kunt u de omtrek van de band bepalen.

- Meet de omtrek van de band (L)
Meet de afstand als de band ronddraait (met een berijder erop) en pas de bandendruk daarop aan.
- Zie de referentietabel voor de wielomtrek
* De bandgrootte of ETRTO wordt normaal aangegeven aan de binnenzijde van de band.

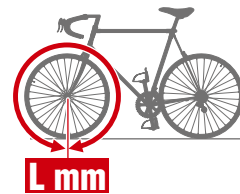

ETRTO	Tire size	L (mm)
47-203	12x1.75	935
54-203	12x1.95	940
40-254	14x1.50	1020
47-254	14x1.75	1055
40-305	16x1.50	1185
47-305	16x1.75	1195
54-305	16x2.00	1245
28-349	16x1-1/8	1290
37-349	16x1-3/8	1300
32-369	17x1-1/4 (369)	1340
40-355	18x1.50	1340
47-355	18x1.75	1350
32-406	20x1.25	1450
35-406	20x1.35	1460
40-406	20x1.50	1490
47-406	20x1.75	1515
50-406	20x1.95	1565
28-451	20x1-1/8	1545
37-451	20x1-3/8	1615
37-501	22x1-3/8	1770
40-501	22x1-1/2	1785
47-507	24x1.75	1890
50-507	24x2.00	1925
54-507	24x2.125	1965
25-520	24x1(520)	1753
	24x3/4 Tubular	1785
28-540	24x1-1/8	1795
32-540	24x1-1/4	1905
25-559	26x1(559)	1913
32-559	26x1.25	1950
37-559	26x1.40	2005
40-559	26x1.50	2010
47-559	26x1.75	2023
50-559	26x1.95	2050
54-559	26x2.10	2068
57-559	26x2.125	2070
58-559	26x2.35	2083

ETRTO	Tire size	L (mm)
75-559	26x3.00	2170
28-590	26x1-1/8	1970
37-590	26x1-3/8	2068
37-584	26x1-1/2	2100
	650C Tubular 26x7/8	1920
20-571	650x20C	1938
23-571	650x23C	1944
25-571	650x25C 26x1(571)	1952
40-590	650x38A	2125
40-584	650x38B	2105
25-630	27x1(630)	2145
28-630	27x1-1/8	2155
32-630	27x1-1/4	2161
37-630	27x1-3/8	2169
40-584	27.5x1.50	2079
50-584	27.5x1.95	2090
54-584	27.5x2.1	2148
57-584	27.5x2.25	2182
18-622	700x18C	2070
19-622	700x19C	2080
20-622	700x20C	2086
23-622	700x23C	2096
25-622	700x25C	2105
28-622	700x28C	2136
30-622	700x30C	2146
32-622	700x32C	2155
	700C Tubular	2130
35-622	700x35C	2168
38-622	700x38C	2180
40-622	700x40C	2200
42-622	700x42C	2224
44-622	700x44C	2235
45-622	700x45C	2242
47-622	700x47C	2268
54-622	29x2.1	2288
56-622	29x2.2	2298
60-622	29x2.3	2326



Toevoeging

De meting starten [Metingscherm]

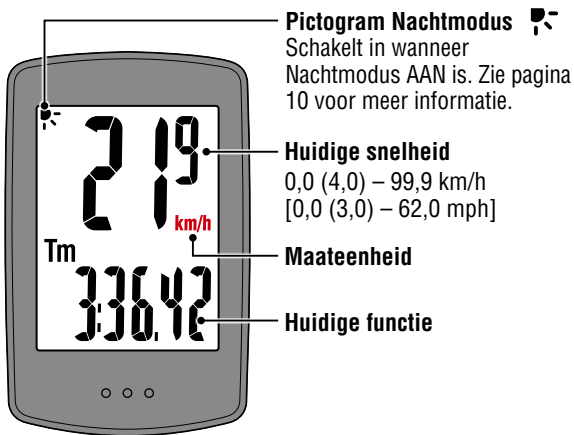

Bediening MODUS bij bevestiging op de beugel

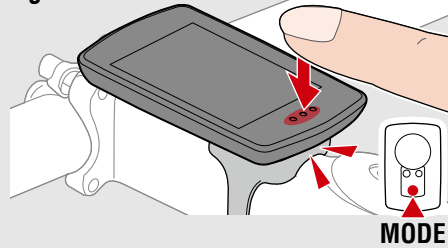

Als de computer is bevestigd kunt u de knop **MODE** indrukken door op de knoppen-sectie te drukken.



Van huidige functie wisselen

Door **MODE** in te drukken, wisselt de functie die onderin het scherm wordt getoond.



Bewegingstijd
0:00'00" – 99:59'59"



Rijafstand
0,00 – 9999,99 km [miles]



Gemiddelde snelheid(*)
0,0 – 99,9 km/h
[0,0 – 62,0 mph]



Stopwatch

Als u de stopwatch-instelling op het menuscherm op **ON** zet, wordt een stopwatch toegevoegd aan de huidige functieweergave.



0:00'00" – 99:59'59"

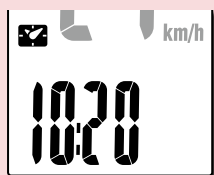

Klok
0:00 – 23:59 of
1:00 – 12:59



Totale afstand
0,0 – 99999,9 km [miles]



Maximale snelheid
0,0 (4,0) – 99,9 km/h
[0,0 (3,0) – 62,0 mph]



* **Av** geeft **.E** weer in plaats van de gemeten waarde als **Tm** ongeveer 100 uur overschrijdt of **Dst** 9999,99 km overschrijdt. Reset de computer.



MENU

Druk op het meetscherm op **MENU** om naar het menuscherm te gaan. Verschillende instellingen kunnen in het menuscherm worden veranderd.

Toevoeging

De meting starten [Metingscherm]



Metten starten/stoppen

Het meten start automatisch als de fiets beweegt. Tijdens het meten knippert de meeteenheid (km/h of mph).

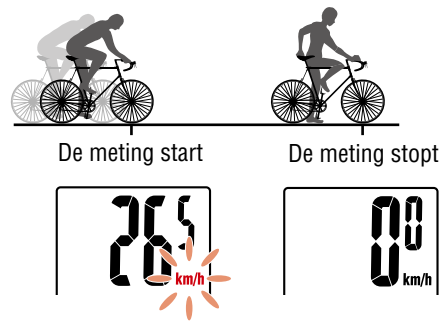

Gegevens resetten

Als u **MODE** 2 seconden ingedrukt houdt terwijl u op het meetscherm bent, worden alle meetgegevens opnieuw ingesteld op 0 (behalve **Odo**).

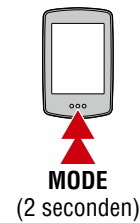

Achtergrondverlichting (nachtmodus)

De achtergrondverlichting schakelt in gedurende de tijd die is opgegeven in de Nachtmodusinstellingen op het menuscherm.

De achtergrondverlichting kan tijdelijk (parttime, 5 seconden) of constant (fulltime) worden ingesteld.

* Wanneer het resterende batterijvermogen laag is (wanneer  inschakelt), wordt de achtergrondverlichting niet ingeschakeld.



● Als tijdelijk is geselecteerd:

De achtergrondverlichting wordt ingeschakeld wanneer op **MODE** wordt gedrukt. Als u op **MODE** drukt terwijl de achtergrondverlichting AAN is, wordt de functie van de knop geactiveerd en wordt de verlichtingsduur verlengd.

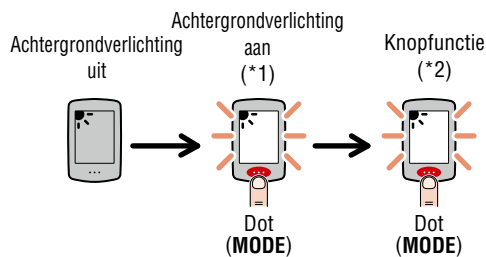

*1: Als u op **MODE** drukt gaat de achtergrondverlichting AAN maar wordt de knopfunctie uitgeschakeld.

*2: Als u opnieuw op de knop drukt terwijl de achtergrondverlichting AAN is, wordt de knopfunctie geactiveerd.



● Als constant is geselecteerd:

De achtergrondverlichting gaat AAN terwijl de fiets in beweging is en gaat 30 seconden nadat de fiets is gestopt, UIT.

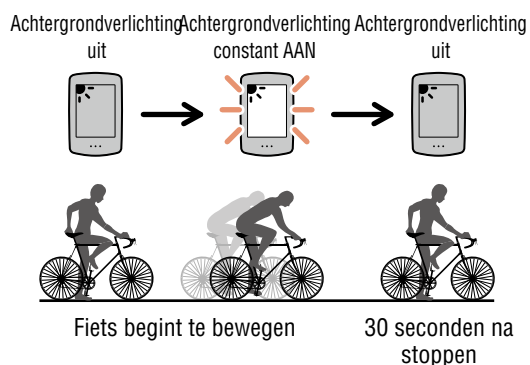

Toevoeging

De meting starten [Metingscherm]



1

Energiespaarstand

Als de computer gedurende 10 minuten geen signaal ontvangt, wordt het energiebesparingsscherm geactiveerd en is alleen de klok zichtbaar. Als **MODE** wordt ingedrukt of een sensorsignaal wordt ontvangen terwijl het energiebesparingsscherm actief is, keert de computer terug naar het meetscherm.

* Als de computer 1 uur in het energiebesparingsscherm blijft, wordt alleen de meeteenheid weergegeven. In deze staat kunt u terugkeren naar het meetscherm door op **MODE** te drukken.

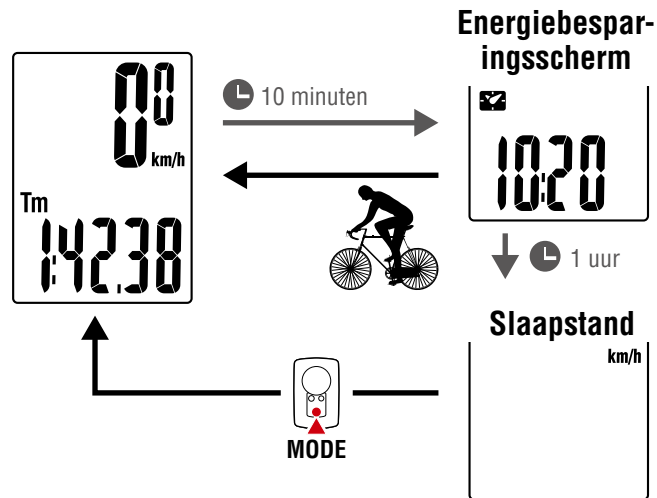

2



(2/3)

De stopwatch gebruiken (🕒)

U kunt een stopwatch weergegeven gebruiken om de tijd te tellen, ongeacht of de meting is gestart of gestopt.

Om de stopwatch te gebruiken, zet u de stopwatchinstelling op het menuscherm op **ON**. Raadpleeg "Stopwatch" (pagina 13) voor instructies over het instellen van de stopwatch.



3

(3/3)

Stopwatchbewerking

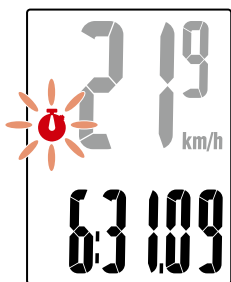

Stopwatch

Starten/ stoppen	Houd MODE 1 seconde ingedrukt wanneer de stopwatch wordt weergegeven. Tijdens het tellen knippert het pictogram 🕒.
Opnieuw instellen	Houd MODE gedurende 4 seconden ingedrukt wanneer de stopwatch wordt weergegeven.

* Starten, stoppen en het opnieuw instellen van de stopwatch gebeurt gescheiden van de meting en heeft geen invloed op andere metingen.

* De stopwatch gaat verder met tellen, ongeacht de energiebesparende status. Tijdens het tellen knippert het pictogram 🕒 op elk scherm, behalve het menuscherm.



4

Toevoeging

De instellingen wijzigen [Menuscher]m



Druk op het meetscherm op **MENU** om naar het menuscherm te gaan.
 Verschillende instellingen kunnen in het menuscherm worden gewijzigd.

- * Druk na het wijzigen van instellingen altijd op **MENU** om de wijzigingen te bevestigen.
- * Als het menuscherm 1 minuut inactief blijft, keert de computer terug naar het meetscherm.

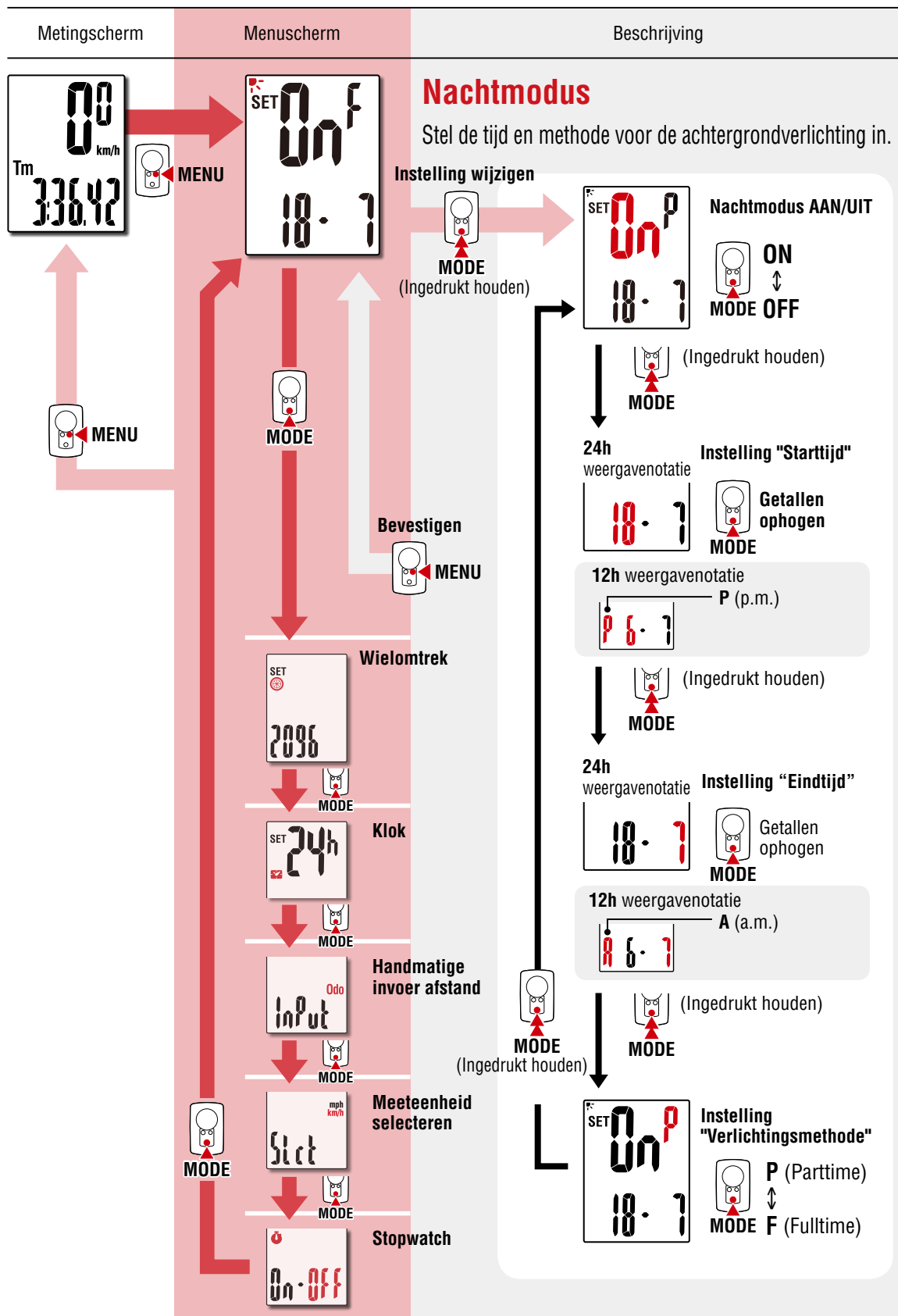

Toevoeging

De instellingen wijzigen [Menu scherm]

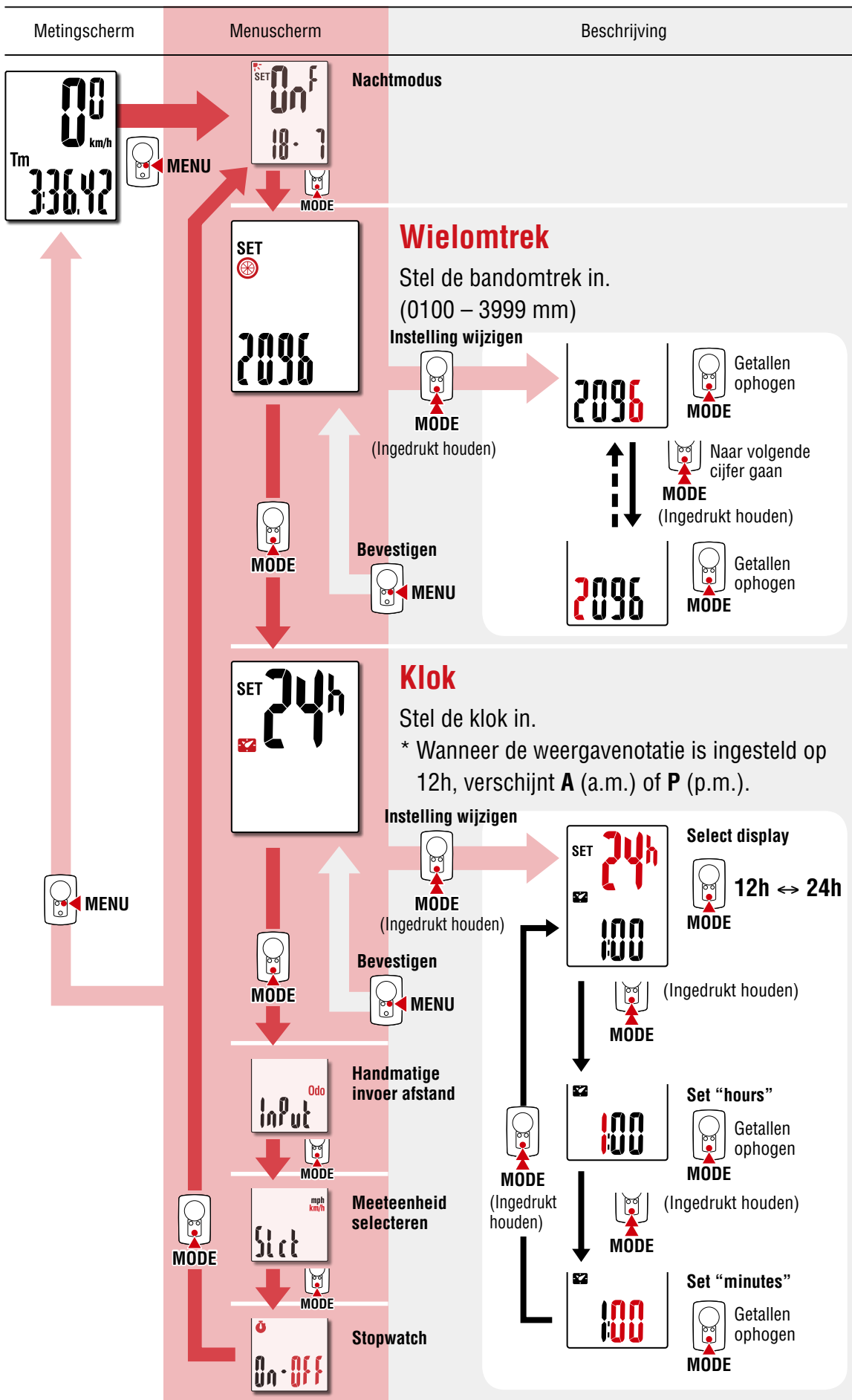

Toevoeging

De instellingen wijzigen [Menuscherm]

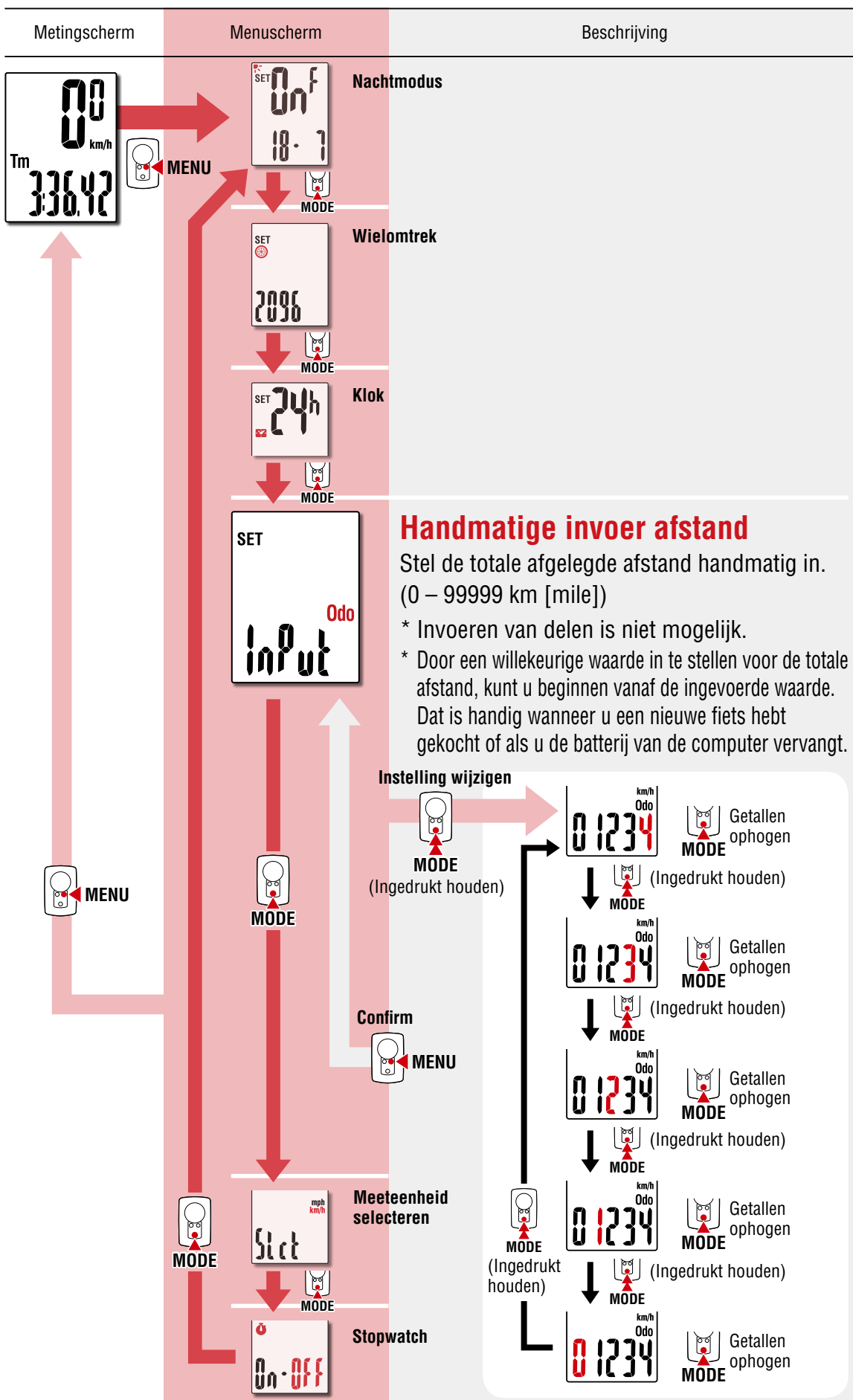

Toevoeging

De instellingen wijzigen [Menu scherm]

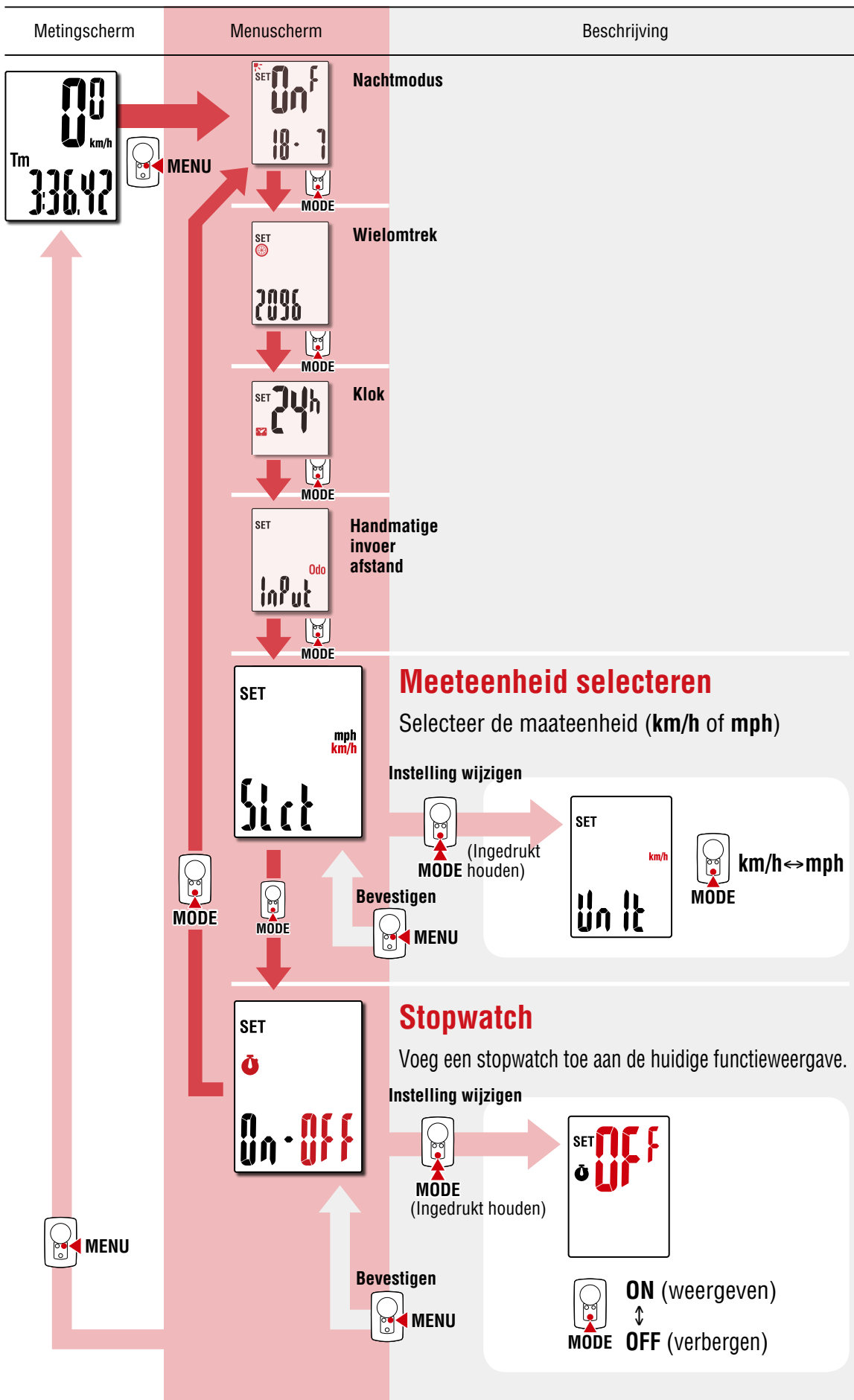

Toevoeging

Toevoeging



1

⚠ Waarschuwing / Pas op

- Concentreer u tijdens het fietsen niet op de computer. Zorg ervoor dat u veilig fietst!
- Maak de magneet, de sensor en de beugel stevig vast. Controleer de bevestiging regelmatig.
- Raadplaag onmiddellijk een arts wanneer een batterij door een kind wordt doorgeslikt.
- Voorkom dat de computer gedurende lange tijd aan direct zonlicht wordt blootgesteld.
- Haal de computer niet uit elkaar.
- Laat de computer niet vallen om beschadigingen te voorkomen.
- Als de computer is bevestigd, kunt u de knop **MODE** indrukken door op de knoppensectie te drukken. Krachtig op andere delen drukken, kan storing of schade veroorzaken.
- Draai de spanknop van de FlexTight™ beugel met de hand aan. Het te vast aandraaien met gereedschap etc. kan de schroefdraad beschadigen.
- Gebruik voor het schoonmaken van de computer en de accessoires geen verdunde middelen, benzeen of alcohol.
- Gevaar voor explosie als de batterij door het verkeerde type wordt vervangen. Hou je voor de afvalverwerking van lege batterijen aan de milieuvorschriften.
- Het lcd-scherm kan vertekend zijn als er door gepolariseerde zonnebrilglazen naar gekeken wordt.



2

Draadloze sensor

De sensor is bedoeld voor het ontvangen van signalen binnen een maximum bereik van 70 cm om de kans op interferentie te verminderen.

Merk het volgende op bij het afstellen van de draadloze sensor:

- De signalen kunnen niet worden ontvangen als de afstand tussen de sensor en de computer te groot is.
- De ontvangstafstand kan korter zijn door een lage temperatuur en batterijen die bijna leeg zijn.
- De signalen kunnen alleen worden ontvangen als de achterzijde van de computer in de richting van de sensor is geplaatst.

Er kan interferentie optreden, wat onjuiste gegevens geeft, als de computer:

- In de buurt van een tv, pc, radio, motor staat of in een auto of trein wordt gebruikt.
- In de buurt van een spoorovergang, spoorrails, tv-stations en/of radarbasis staat.
- Gebruikt wordt met andere draadloze apparaten in de nabijheid.



3



4



Toevoeging



1

Onderhoud

Gebruik voor het reinigen van de computer of accessoires een verdunde neutrale reiniger op een zachte doek en veeg het af met een droge doek.

De batterij vervangen

• Computer

Als  (batterijpictogram) brandt, dient u de batterij te vervangen. Plaats een nieuwe lithiumbatterij (CR2032) met de + omhoog.

- * Na het vervangen, dient u de procedure te volgen uit het gedeelte “De computer instellen” (pagina 5).
- * Door de totale afstand te noteren voordat u de batterij vervangt, kunt u beginnen met de totale afstand die u na het vervangen handmatig invoert.

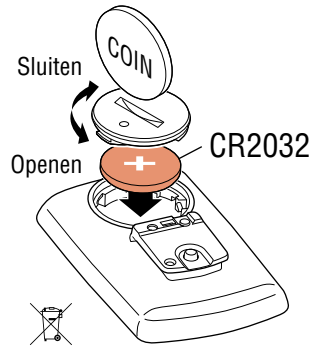

• Snelheidssensor

Vervang de batterij als de snelheid niet wordt weergegeven, zelfs niet na het corrigeren ervan.

Plaats nieuwe lithiumbatterijen (CR2032) met het teken (+) omhoog gericht en sluit het deksel van de batterij goed.

- * Na het vervangen van de batterij stelt u de positie van de magneet ten opzichte van de snelheidssensor in zoals beschreven in “De computer installeren” (pagina 4) stap 4.

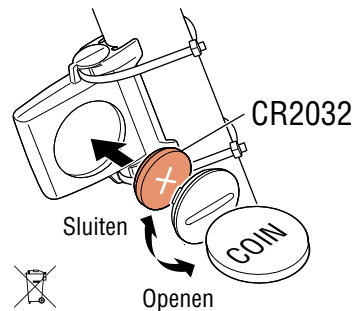

2



3

Probleemoplossing

Snelheid wordt niet weergegeven.

- Controleer of de afstand tussen de sensor en de magneet niet te groot is. (Afstand: minder dan 5 mm)
- Controleer of de magneet goed door de sensorzone gaat. Stel de posities van de magneet en de sensor af.
- Is de computer in de juiste hoek geïnstalleerd ? De achterzijde van de computer moet naar de sensor gericht zijn.
- Controleer of de afstand tussen de computer en de sensor goed is. (Afstand: tussen de 20 en 70 cm) Installeer de sensor binnen het aangegeven bereik.
- Is de batterij van de computer of de sensor bijna leeg ?
 - * In de winter neemt de batterijprestatie af. Als de computer alleen reageert als hij vlakbij de sensor is, kan dat het gevolg zijn van zwakke batterijen. Vervang door nieuwe batterijen volgens de procedure aangeven in het gedeelte “De batterij vervangen”.

Er verschijnt niets na het indrukken van de knop.

Vervang door nieuwe batterijen volgens de procedure aangeven in het gedeelte “De batterij vervangen”.

Er verschijnen onjuiste gegevens.

Alles wissen volgens de procedure beschreven in “De computer instellen” (pagina 5).



4



(1/3)

Toevoeging

(2/3)



(3/3)

Toevoeging

**1**

Hoofdspecificaties

Batterij / Levensduur batterij	Computer:	Lithiumbatterij (CR2032) x 1 <ul style="list-style-type: none">• Bij een gebruik van 1 uur per dag zonder achtergrondverlichting: Ca. 1 jaar (de werkelijke levensduur van de batterij zal verschillen afhankelijk van de gebruiksomstandigheden)• Bij een gebruik van 1 uur per dag met achtergrondverlichting: Ca. 2 maanden (de werkelijke levensduur van de batterij zal verschillen afhankelijk van de gebruiksomstandigheden)
	Sensor:	Lithiumbatterij (CR2032) x 1 / totale afstand van de eenheid is circa 10000 km (6250 mijl)

* Dit is een gemiddelde bij een gebruik onder de 20 °C waarbij de afstand tussen de computer en de sensor 65 cm is.

* Frequent gebruik van achtergrondverlichting verkort de levensduur van de accu aanzienlijk.

* De levensduur van de batterij die al in de fabriek is aangebracht, kan soms iets korter zijn.

Controller	Microcomputer van 4 bits 1-chip (kristalaangestuurde oscillator)
Display	LCD
Sensor	Contactloze magnetische sensor
Overdrachtstand	Tussen de 20 en 70 cm
Bereik van bandtrek	0100 mm – 3999 mm (Initiële waarde: 2096 mm)
Omgevingstemperatuur	0 °C – 40 °C (Dit product zal niet goed functioneren als de temperatuur te hoog of te laag is. Trage reactie of een zwart lcd-scherm bij respectievelijk lagere of hogere temperaturen kunnen optreden.)
Afmetingen / gewicht	Computer: 67,5 x 43 x 14,5 mm / 31,5 g
	Sensor: 41,5 x 36 x 15 mm / 15 g

* Veranderingen in technische gegevens en ontwerp voorbehouden.

**2****3**

Beperkte garantie

2 jaar alleen computer/sensor

(Accessoires en batterijverbruik uitgesloten)

Als er bij normaal gebruik binnen de garantieperiode problemen optreden, dan geschiedt reparatie of vervanging kosteloos. Dit wordt door de fabrikant CatEye Co., Ltd. uitgevoerd. Bij terugzenden van de computer dient u deze zorgvuldig te verpakken. Denkt u eraan om het garantiebewijs mee te sturen met een beschrijving van het probleem. Schrijf of typ uw naam en adres duidelijk op het garantiebewijs. Verzekerings-, verzend-, en transportkosten zijn voor uw eigen rekening.

Registreer uw Cateye product op de website svp.
<https://www.cateye.com/nl/support/regist/>

CATEYE CO., LTD.

2-8-25, Kuwazu, Higashi Sumiyoshi-ku, Osaka 546-0041 Japan
Attn: CATEYE Customer Service
Phone : (06)6719-6863 Fax : (06)6719-6033
E-mail : support@cateye.co.jp URL : <http://www.cateye.com>

Standaard accessoires

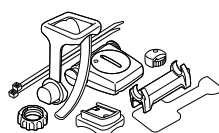

1602190N
Onderdelenset



1602194
Beugelset

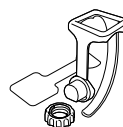

1600280N
Beugelband



1602193
Beugel



1699691N
Wiel magneet



1665150
Lithiumbatterij

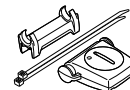

1602196
Snelheids-sensor (SPD-01)

Optionele accessoires



1604100
Out-front stuurhouder



1602980
Kabelbinder



1603891
Snelheidssensor (SPD-02)

**4**

(2/3)

Toevoeging

(3/3)