

CATEYE STRADA WIRELESS



CYCLOCOMPUTER
CC-RD310W

-  **Lees deze gebruiksaanwijzing aandachtig door voordat u de computer in gebruik neemt en bewaar de gebruiksaanwijzing om later te kunnen raadplegen.**
Bezoek onze website waar gedetailleerde instructies met filmpjes beschikbaar zijn en waar de instructiehandleiding gedownload kan worden.

Waarschuwing/Pas op

- Concentreer u tijdens het fietsen niet op de computer. Zorg ervoor dat u veilig fietst!
- Maak de magneet, de sensor en de houder stevig vast. Controleer de bevestiging regelmatig.
- Raadplaag onmiddellijk een arts wanneer een batterij door een kind wordt doorgeslikt.
- Voorkom dat de computer gedurende lange tijd aan direct zonlicht wordt blootgesteld.
- Haal de computer niet uit elkaar.
- Laat de computer niet vallen, anders kan hij beschadigen.
- Als u de computer op de beugel gebruikt, wijzigt u de **MODE** door op de drie puntjes onder het scherm te drukken. Als u hard op een ander gedeelte drukt, kan dit de computer beschadigen.
- Gebruik voor het schoonmaken van de computer en de accessoires geen thinner, benzeen of alcohol.
- Houdt u voor de afvalverwerking van lege batterijen aan de milieuvoorschriften.
- Het lcd-scherm kan vertekend zijn als ernaar gekeken wordt door gepolariseerde zonnebrilglazen.

Draadloze sensor

De sensor is bedoeld voor het ontvangen van signalen binnen een maximum bereik van 60 cm om de kans op interferentie te verminderen.

- Merk het volgende op bij het afstellen van de draadloze sensor:
 - De signalen kunnen niet worden ontvangen als de afstand tussen de sensor en de computer te groot is. De ontvangstafstand kan korter zijn door een lage temperatuur en batterijen die bijna leeg zijn.
 - De signalen kunnen alleen worden ontvangen als de achterzijde van de computer in de richting van de sensor is geplaatst.
- Er kan interferentie optreden, wat onjuiste gegevens geeft, als de computer:
- In de buurt van een tv, pc, radio, motor staat of in een auto of trein wordt gebruikt.
 - In de buurt van een spoorovergang, spoorrails, tv-stations en/of radarbasis staat.
 - Gebruikt wordt met andere draadloze apparaten in de nabijheid.



Voer de handeling “Alles wissen” uit als u het apparaat voor het eerst gebruikt, of als u het apparaat wilt terugzetten naar de fabrieksinstellingen.

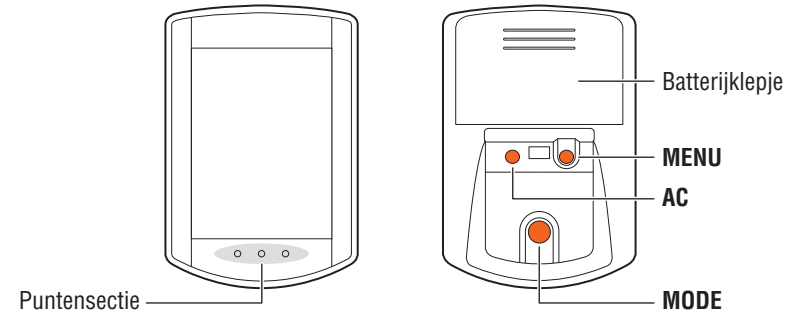

1 Wis alle gegevens (initialisatie)

Druk op de knop **AC** aan de achterzijde van de computer.

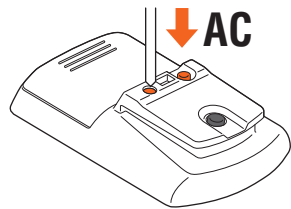

2 Selecteer de snelheidseenheid

Selecteer “km/h” of “mph”.

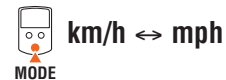

3 Voer de wielomtrek in

Voer de wielomtrek van het voorwiel van uw fiets in mm in.

* Gebruik de “Referentietabel voor de wielomtrek” als leidraad.



4 Stel de klok in

Het ingedrukt houden van de knop **MODE** wisselt de weergave tussen “Weergegeven tijd”, “Uur” en “Minuut” in die volgorde.

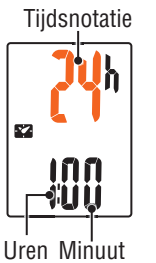
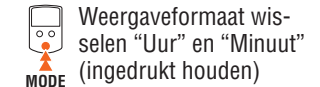

Wielomtrek

Op de volgende manieren kunt u de omtrek van de band bepalen.

• Meet de omtrek van de band (L)

Meet de afstand als de band rondraait (met een berijder erop) en pas de bandendruk daarop aan.

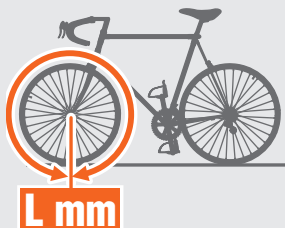

• Zie de referentietabel voor de wielomtrek

* De bandgrootte of ETRTO wordt normaal aangegeven aan de binnenzijde van de band.

ETRTO	Tire size	L (mm)	ETRTO	Tire size	L (mm)	ETRTO	Tire size	L (mm)	ETRTO	Tire size	L (mm)	ETRTO	Tire size	L (mm)
47-203	12x1.75	935	47-406	20x1.75	1515	37-559	26x1.40	2005	25-571	650x25C	1952	32-622	700x32C	2155
54-203	12x1.95	940	50-406	20x1.95	1565	40-559	26x1.50	2010		26x1(571)			700C Tubular	2130
40-254	14x1.50	1020	28-451	20x1-1/8	1545	47-559	26x1.75	2023	40-590	650x38A	2125	35-622	700x35C	2168
47-254	14x1.75	1055	37-451	20x1-3/8	1615	50-559	26x1.95	2050	40-584	650x38B	2105	38-622	700x38C	2180
40-305	16x1.50	1185	37-501	22x1-3/8	1770	54-559	26x2.10	2068	25-630	27x1(630)	2145	40-622	700x40C	2200
47-305	16x1.75	1195	40-501	22x1-1/2	1785	57-559	26x2.125	2070	28-630	27x1-1/8	2155	42-622	700x42C	2224
54-305	16x2.00	1245	47-507	24x1.75	1890	58-559	26x2.35	2083	32-630	27x1-1/4	2161	44-622	700x44C	2235
28-349	16x1-1/8	1290	50-507	24x2.00	1925	75-559	26x3.00	2170	37-630	27x1-3/8	2169	45-622	700x45C	2242
37-349	16x1-3/8	1300	54-507	24x2.125	1965	28-590	26x1-1/8	1970	18-622	700x18C	2070	47-622	700x47C	2268
32-369	17x1-1/4(369)	1340	25-520	24x1(520)	1753	37-590	26x1-3/8	2068	19-622	700x19C	2080	54-622	29x2.1	2288
40-355	18x1.50	1340		24x3/4 Tubular	1785	37-584	26x1-1/2	2100	20-622	700x20C	2086	60-622	29x2.3	2326
47-355	18x1.75	1350	28-540	24x1-1/8	1795		650C Tubular	1920	23-622	700x23C	2096			
32-406	20x1.25	1450	32-540	24x1-1/4	1905		26x7/8		25-622	700x25C	2105			
35-406	20x1.35	1460	25-559	26x1(559)	1913	20-571	650x20C	1938	28-622	700x28C	2136			
40-406	20x1.50	1490	32-559	26x1.25	1950	23-571	650x23C	1944	30-622	700x30C	2146			

In de snelstartgids vindt u een gedetailleerd filmpje waarop u kunt zien hoe u het apparaat kunt installeren.

<http://www.cateye.com/nl/products/detail/CC-RD310W/manual/>

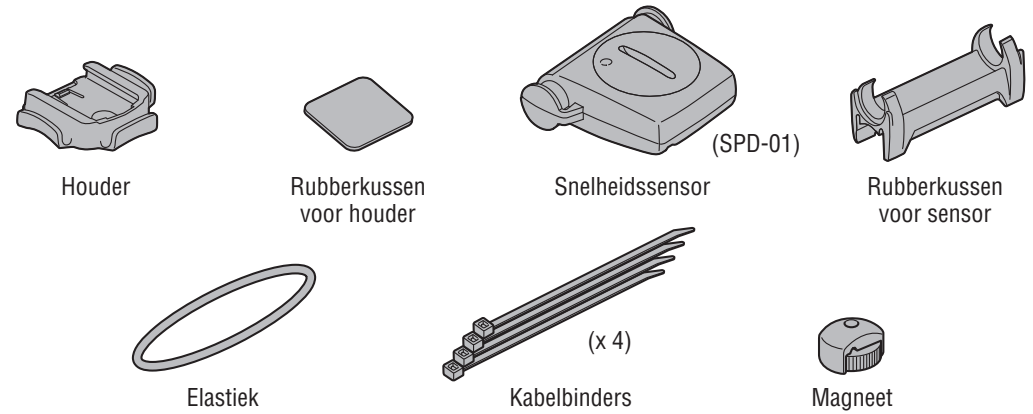
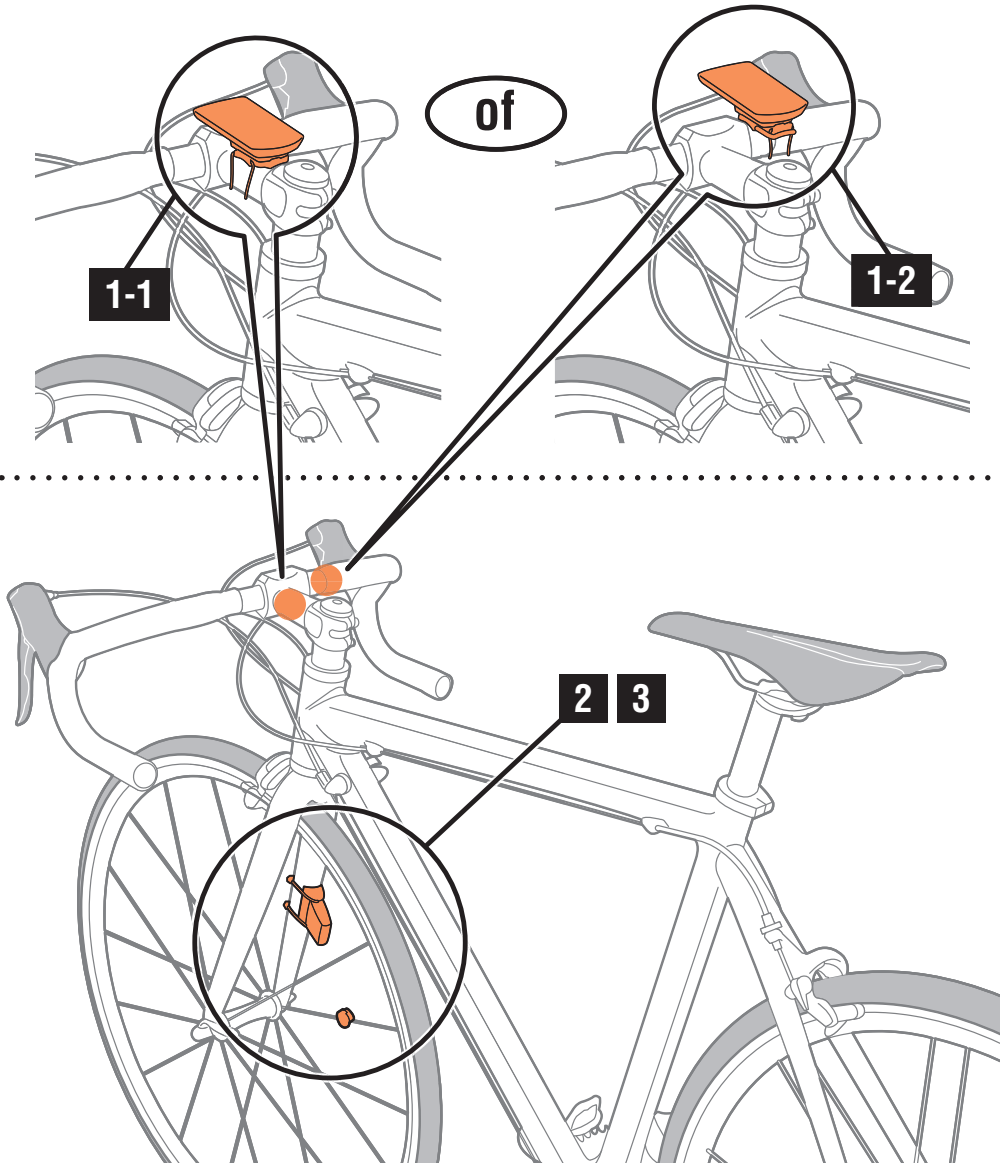

Bevestig de houder aan de stuurpen of het stuur

1-1 Bij het monteren van de beugel aan de stuurpen

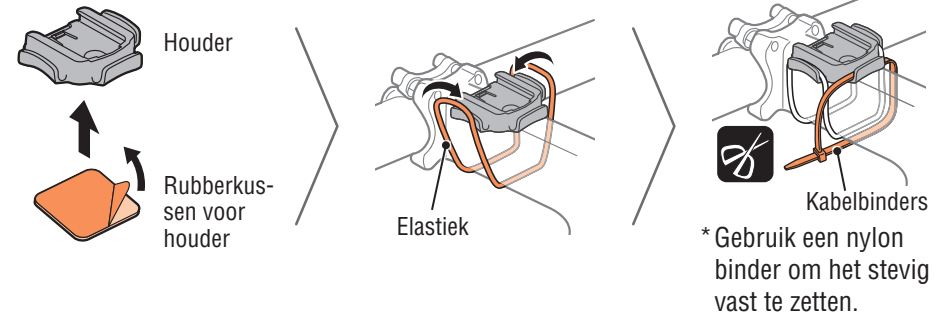

1-2 Bij het monteren van de beugel op het stuur

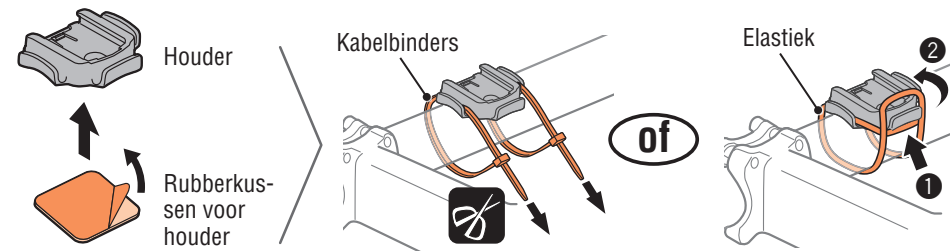

1 Installeer de sensor en de magneet in een stand waarbij aan de volgende voorwaarden wordt voldaan.

A De afstand van de computer tot de sensor ligt binnen de gegevensoverdracht afstand en de achterzijde van de computer is naar beneden gericht.

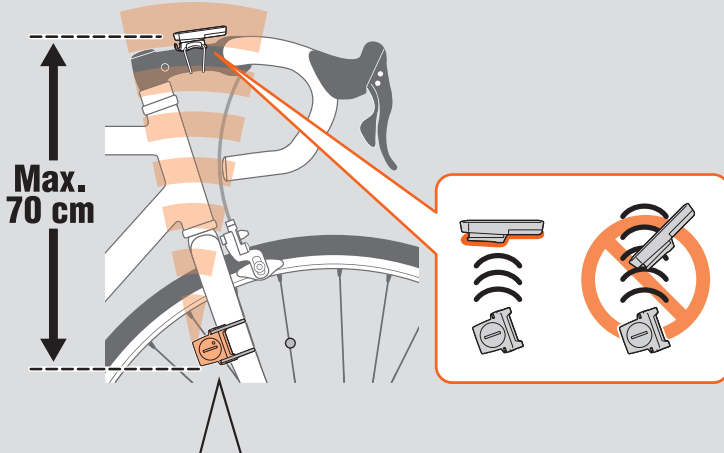

B De magneet moet door de sensorzone gaan.

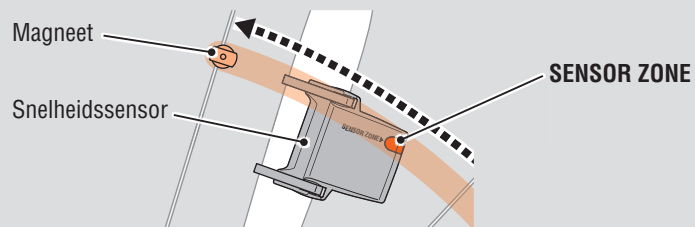

C De speling tussen de sensor en de magneet moet 5 mm of minder bedragen.

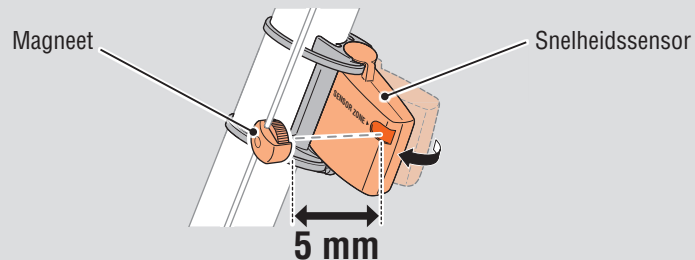

2 Installeer de sensor en de magneet

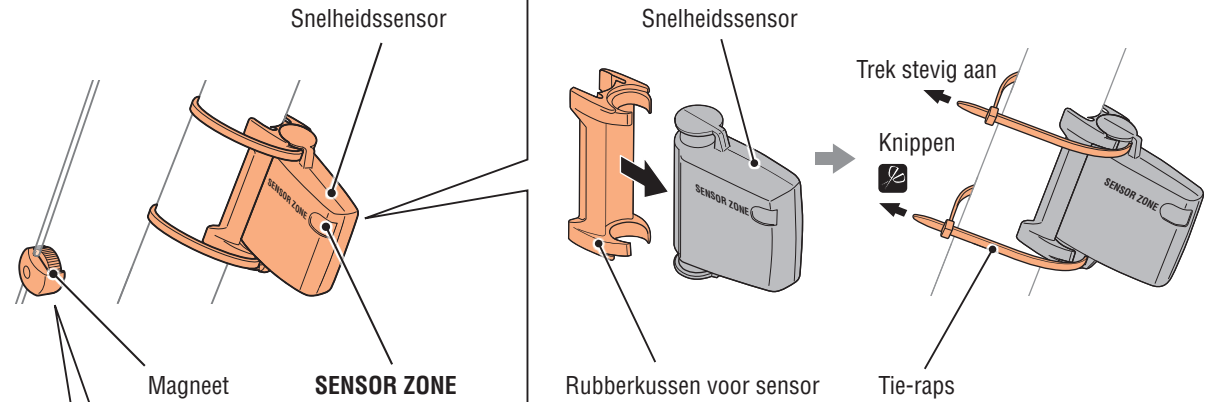

* Installeer de sensor zo veel mogelijk boven de voorste vork.

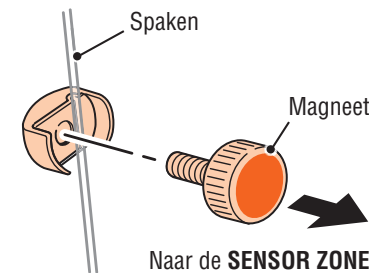

* De magneet mag overal op de spaak worden geïnstalleerd wanneer aan de bovenstaande installatievoorwaarden wordt voldaan.

3 De fietscomputer installeren/verwijderen

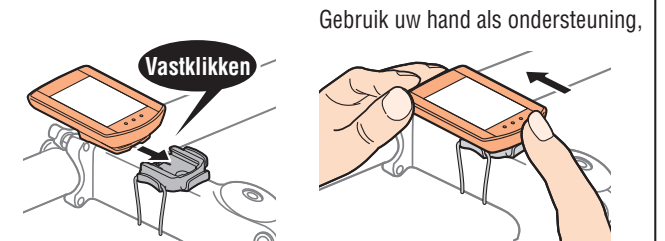

Duw het naar buiten alsof u de voorzijde zou optillen

Positioneren en testen

Stel de sensormagneet zo af dat aan de voorwaarden voor **A**, **B**, **C** zijn voldaan en controleer de werking door het voorwiel langzaam te draaien.

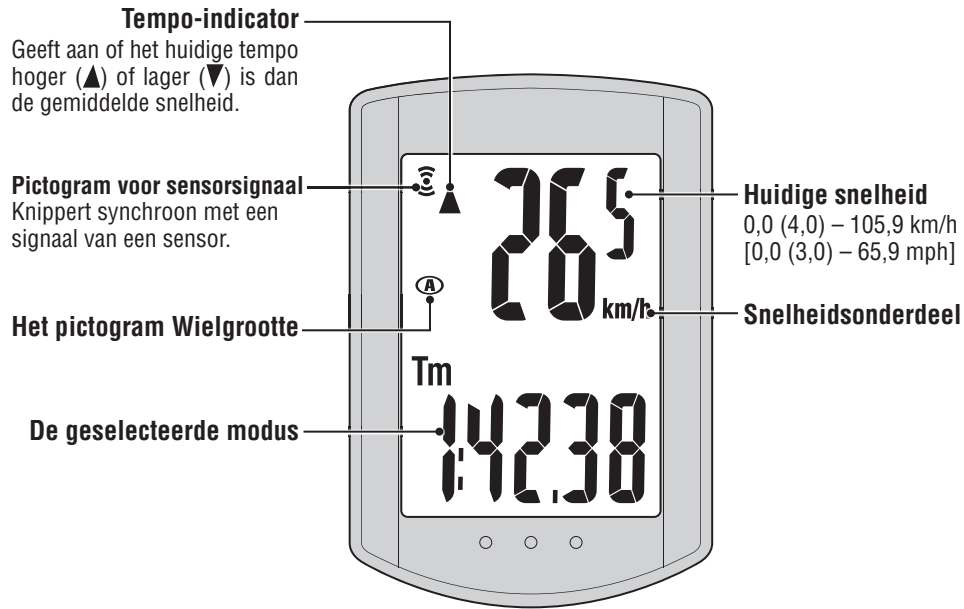

MODE-gebruik wanneer de computer op de houder is gemonteerd

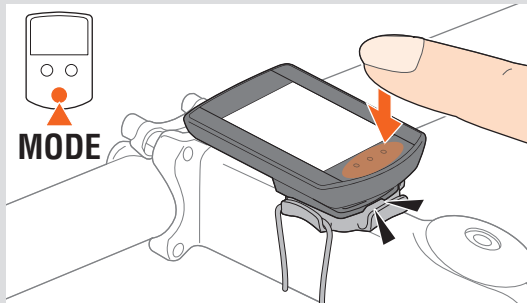

Als de computer op de beugel is gemonteerd en u drukt op de puntsectie op het apparaat, wordt de knop **MODE** ingedrukt.

Van computerfunctie wisselen

Druk op de knop **MODE** om door de geselecteerde gegevens in het onderste deel van het scherm te bladeren als in de volgende afbeelding.

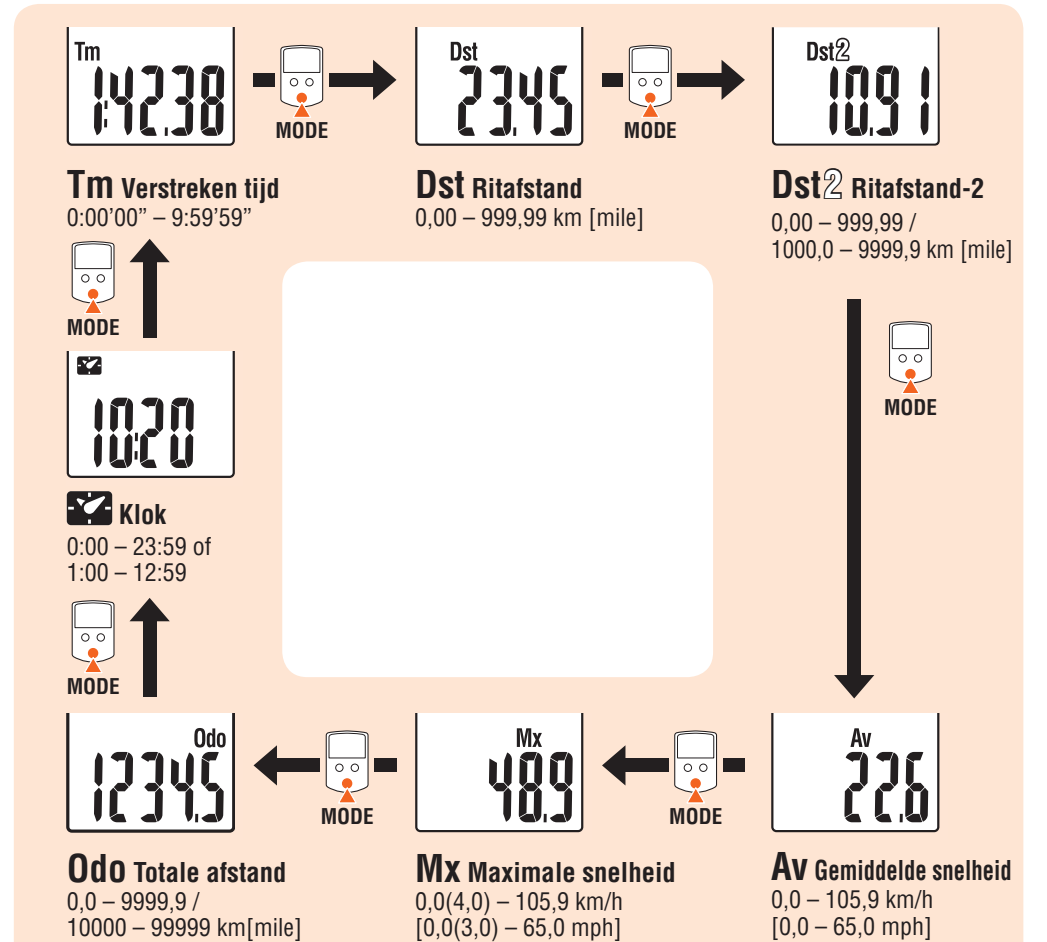

Wanneer u in het meetscherm op **MENU** drukt, schakelt u naar het menuscherm. Verschillende instellingen kunnen worden gewijzigd in het menuscherm.

* Als **Tm** op ongeveer 27 uur staat of **Dst** meer dan 999,99 km bedraagt, verschijnt **.E.** Reset de gegevens.

Om "De computerinstellingen wijzigen [Menuscherm]" (pagina 7)

De meting starten/stoppen

De metingen starten automatisch wanneer de fiets in beweging komt.

De snelheidseenheid (**km/h** of **mph**) knippert tijdens de meting.

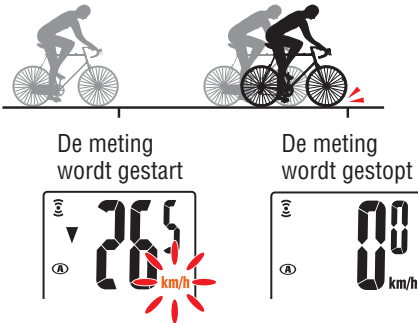

De gegevens resetten

Als andere gegevens dan **Dst2** worden weergegeven, keren de meetgegevens terug naar 0 door de knop **MODE** ingedrukt te houden.

Als **Dst2** wordt weergegeven, keert door het ingedrukt houden van de knop **MODE** alleen **Dst2** terug naar 0.

De totale afstand (**Odo**) wordt niet gereset.

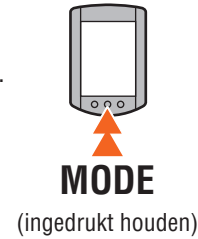

Spaarstand

Als de computer gedurende 10 minuten geen signaal heeft ontvangen, zal de spaarstand worden geactiveerd en wordt alleen de klok weergegeven. Het meetscherm verschijnt als u op **MODE** drukt of als de computer een sensorsignaal ontvangt.

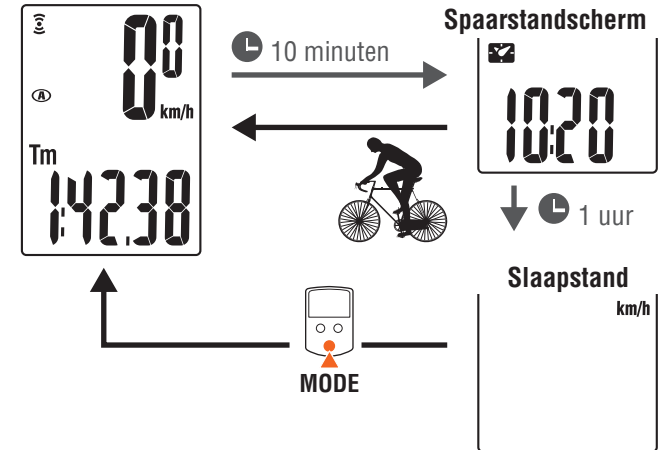

Na nog eens 60 minuten van inactiviteit in de spaarstand, wordt alleen de snelheidseenheid weergegeven op het scherm. Druk in dit scherm op de knop **MODE** om het meetscherm terug te krijgen.

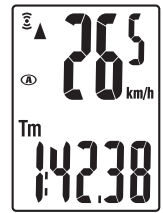

Metingenschermbildschirm



Wannenn u in het meetscherm op **MENU** drukt, schakelt u naar het menuscherm. Verschillende instellingen kunnen worden gewijzigd in het menuscherm.



MENU

De instellingen wijzigen



MODE
(ingedrukt houden)

Als een menu wordt weergegeven dat u wilt veranderen en u houdt de knop **MODE** ingedrukt, kunt u verschillende instellingen wijzigen met de knop zoals beschreven.

Registreer de instelling



MENU

- * Bevestig de gewijzigde instellingen door op de **MENU**-toets te drukken. Controleer de instellingen voordat u dit doet.
- * Wannenn u het menuscherm gedurende 1 minuten niet bedient, wordt het metingscherm opnieuw weergegeven en worden eventuele wijzigingen niet opgeslagen.

Overzicht van het menuscherm

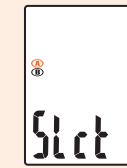

De omtrek A/B wisselen

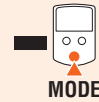

MODE



De omtrek instellen

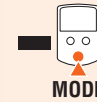

MODE



De klok instellen

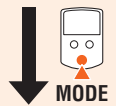

MODE



De functie instellen



De meetmodus selecteren



MODE



De totale afstand invoeren



MODE

Van "De meetmodus selecteren"

De omtrek A/B wisselen
U kunt de te gebruiken band (A B) selecteren.

De instellingen wijzigen

MODE
(ingedrukt houden)

Overzetten

Registreer de instelling

MENU

Naar "De klok instellen"

De wielomtrek invoeren
De wielomtrek invoeren.

De instellingen wijzigen

MODE
(ingedrukt houden)

Naar volgende cijfer

MODE
(ingedrukt houden)

Verhoog de waarde

MODE

Registreer de instelling

MENU

Van "De omtrek instellen"

Naar "De totale afstand invoeren"

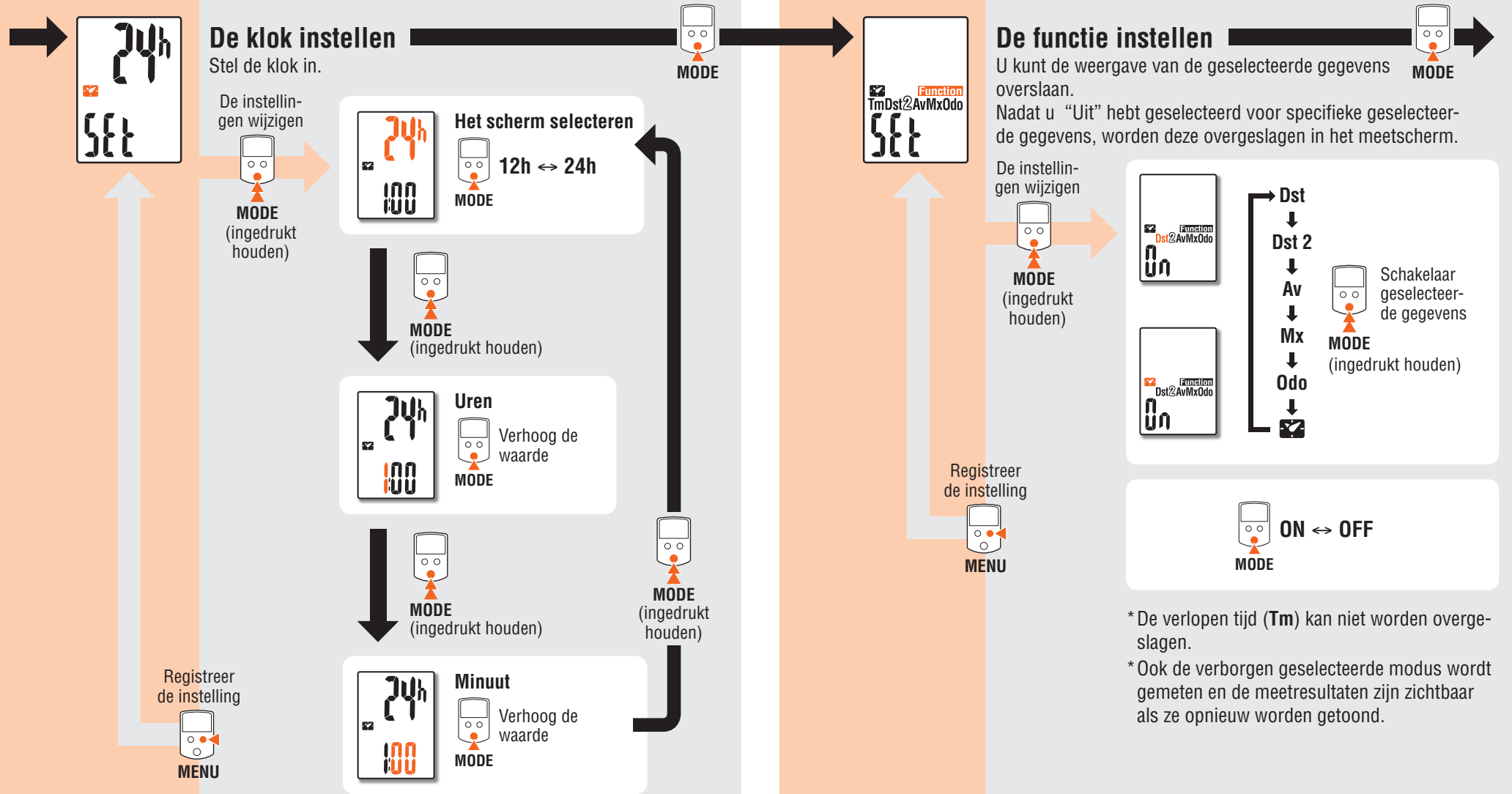

* De verlopen tijd (Tm) kan niet worden overgeslagen.
* Ook de verborgen geselecteerde modus wordt gemeten en de meetresultaten zijn zichtbaar als ze opnieuw worden getoond.

Van "De functie instellen"

Naar "De omtrek A/B wisselen"

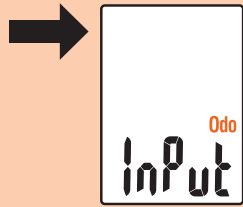

De totale afstand invoeren

Voer de totale afstand in.
(Decimalen kunnen niet worden ingevoerd.)

* Zodra u een waarde invoert bij de totale afstand, kunt u starten vanaf de waarde die u hebt ingevoerd. Gebruik deze functie als u uw apparaat vernieuwd en/of reset.



De meetmodus selecteren

Selecteer snelheidseenheid (km/h of mph).



De instellingen wijzigen



Registreer de instelling



De instellingen wijzigen

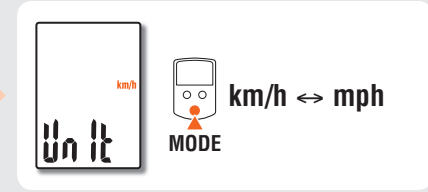

Registreer de instelling



Onderhoud

Gebruik voor het reinigen van de computer of accessoires een verdunde neutrale reiniger op een zachte doek en veeg het af met een droge doek.

De batterij vervangen

Computer

Vervang de batterij wanneer de weergave afneemt. Plaats een nieuwe lithiumbatterij (CR1616) met de + omhoog.

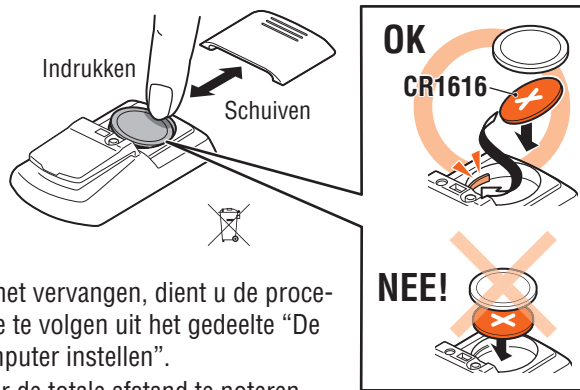

* Na het vervangen, dient u de procedure te volgen uit het gedeelte "De computer instellen".

* Door de totale afstand te noteren voordat u de batterij vervangt, kunt u beginnen met de totale afstand die u na het vervangen handmatig invoert.

Snelheidssensor

Vervang de batterij als de snelheid niet wordt weergegeven, zelfs niet na het corrigeren ervan.

Plaats nieuwe lithiumbatterijen (CR2032) met het teken (+) omhoog gericht en sluit het deksel van de batterij goed.

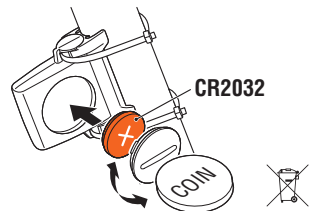

* Controleer de posities van de sensor en de magneet na vervanging.

Probleemoplossing

Het pictogram van het sensorsignaal knippert niet (de snelheid wordt niet weergegeven). (Plaats de computer in de buurt van de sensor en draai het voorwiel. Als het pictogram van het sensorsignaal knippert, kan dit probleem worden veroorzaakt door de overdrachtafstand doordat de batterij bijna leeg is, maar niet door een defect.)

Controleer of de afstand tussen de sensor en de magneet niet te groot is. (Afstand: minder dan 5 mm)
Controleer of de magneet goed door de sensorzone gaat.

Stel de posities van de magneet en de sensor af.

Is de computer in de juiste hoek geïnstalleerd?

De achterzijde van de computer moet naar de sensor gericht zijn.

Controleer of de afstand tussen de computer en de sensor goed is. (Afstand: tussen de 20 en 60 cm)

Installeer de sensor binnen het aangegeven bereik.

Is de batterij van de computer of de sensor bijna leeg?

* In de winter neemt de batterijprestatie af.
Als de computer alleen reageert als hij vlakbij de sensor is, kan dat het gevolg zijn van zwakke batterijen.

Vervang door nieuwe batterijen volgens de procedure aangeven in het gedeelte "De batterij vervangen".

Er verschijnt niets na het indrukken van de knop.

Vervang door nieuwe batterijen volgens de procedure aangeven in het gedeelte "De batterij vervangen".

Er verschijnen onjuiste gegevens.

Alles wissen volgens de procedure beschreven in "De computer instellen".

Alle gemeten gegevens worden gewist.

Standaard accessoires

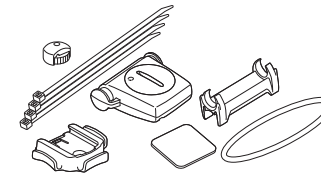

1603894
Onderdelenset

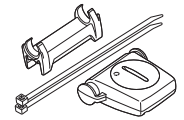

1602196
Snelheidssensor (SPD-01)

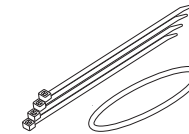

1603895
Elastiek / Tie-raps



1603892
Bevestigingsset



1699691N
Wiel magneet



1603850
Lithiumbatterij CR1616



1665150
Lithiumbatterij CR2032

Optionele accessoires

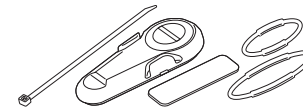

1603891
Snelheidssensor (SPD-02)

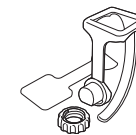

1600280N
Houderband (FlexTight™)
*Gebruik als een set met 1602193

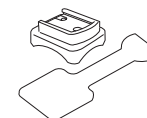

1602193
Houder (voor FlexTight™)
*Gebruik als een set met 1600280N

Specificatie

Batterij / Levensduur batterij	Computer:	Lithiumbatterij (CR1616) x 1 / Ca. 1 jaren (als de computer 1 uur/dag wordt gebruikt; de levensduur van de batterij verschilt aan de hand van de gebruiksomstandigheden.)
	Sensor:	Lithiumbatterij (CR2032) x 1 / totale afstand van de eenheid is circa 10000 km (6250 mijl)
Controller	Microcomputer van 4 bits 1-chip (kristalaangestuurde oscillator)	
Display	LCD	
Sensor	Contactloze magnetische sensor	
Overdrachtaf- stand	Tussen de 20 en 60 cm	
Bereik van bandomtrek	0100 mm - 3999 mm (Initiële waarde: A = 2096 mm, B = 2096 mm)	
Omgevings- temperatuur	0 °C - 40 °C (Dit product zal niet goed functioneren als de temperatuur te hoog of te laag is. Trage reactie of een zwart lcd-scherm bij respectie- velijk lagere of hogere temperaturen kunnen optreden.)	
Afmetingen / gewicht	Computer:	47 x 32 x 12,5 mm / 12 g
	Sensor:	41,5 x 36 x 15 mm / 15 g

* Veranderingen in technische gegevens en ontwerp voorbe-
houden.

Beperkte garantie

2-jaar computer/sensor alleen

(Accessoires en batterijverbruik uitgesloten)

Als er bij normaal gebruik binnen de garantieperiode proble-
men optreden, dan geschiedt reparatie of vervanging koste-
loos. Dit wordt door de fabrikant CatEye Co., Ltd. uitgevoerd.
Bij terugzenden van de computer dient u deze zorgvuldig te
verpakken. Denkt u eraan om het garantiebewijs mee te stu-
ren met een beschrijving van het probleem. Schrijf of typ uw
naam en adres duidelijk op het garantiebewijs. Verzekerings-,
verzending-, en transportkosten zijn voor uw eigen rekening.

CATEYE CO., LTD.

2-8-25, Kuwazu, Higashi Sumiyoshi-ku, Osaka 546-0041 Japan

Attn: CATEYE Customer Service Section

Phone : (06)6719-6863

Fax : (06)6719-6033

E-mail : support@cateye.co.jp

URL : http://www.cateye.com

[For US Customers]

CATEYE AMERICA, INC.

2825 Wilderness Place Suite 1200, Boulder CO 80301-5494 USA

Phone : 303.443.4595

Toll Free : 800.5.CATEYE

Fax : 303.473.0006

E-mail : service@cateye.com