

TL-LD270-R 取扱説明書

ブラケットで自転車のシートポスト・ピラー、又はシートステーに取付けて使用します。後続車からの認知度がアップするので、夜間走行に最適です。

電池交換

コインを上ボディとブラケット差込み部のすき間に差込み、ひねると上ボディがはずれます(図2)。

ボディの刻印に従って単5形乾電池を入れます。(図3)。

自転車への取付

ゴム板をシートポスト・ピラーまたはシートステーに巻き付け、その上からブラケットを取付けます。バンドを図のように通しダイヤルを回して締付けます。このとき取付面の角度を調整します。

ライトは側方からカチッというまで差し込みます。(図4)

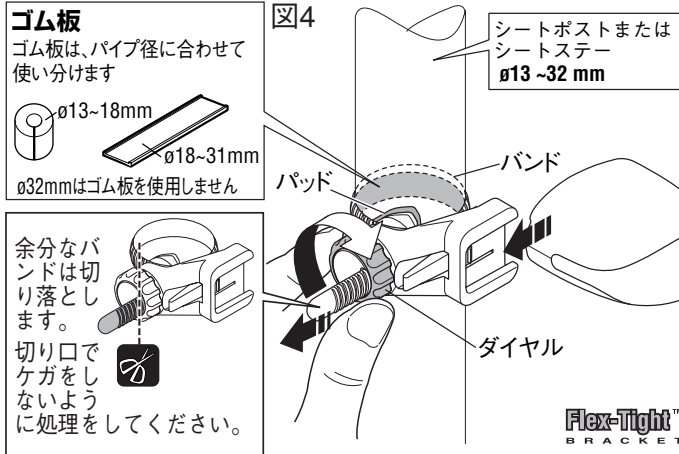

ライトを取り外す場合は、ブラケットのレバーを押しながらスライドします。(図5)

注意

- ・ ライトは運転に支障のない位置に取付けてください。
- ・ ブラケットはガタつかないように、ダイヤルでしっかりと締付け固定してください。ダイヤルは必ず指で締付けてください。
- ・ 走行前に、本体がブラケットに確実に固定している事を確認してください。
- ・ ライトの着脱やスイッチ操作は、自転車を停止した状態で行ってください。
- ・ 電池は+-を間違えないでください。
- ・ 新旧あるいは異種の電池を混ぜて使用しないでください。
- ・ 電池はアルカリ乾電池をお薦めします(オキシライド電池は対応していません)。
- ・ この商品は完全防水ではありません。故障の原因になるので、雨天での使用後は水分をよくふきとってください。
- ・ 長期間使用しない場合は電池を取り外し、保管してください。長期間放置すると電池が液漏れを起こし故障の原因になる場合があります。
- ・ 使用後はスイッチを切ってください。液漏れ、発熱の恐れがあります。
- ・ 付属の電池はモニター用ですので点灯時間が短い場合があります。

仕様

使用時間: 約180時間(連続点滅時)/約60時間(連続点灯時) ※アルカリ電池使用時

サイズ: 44 x 50.5 x 26.5 mm

ウエイト: 33 g(ブラケット含む・電池別)

電池: 単5形乾電池 ×2本 ※アルカリ電池推奨

○本体の材質表示

本体: ABS

レンズ: ポリカーボネート

ブラケット: ポリアミド

仕様及び外観は改良のため予告なく変更することがあります。

製造販売元

株式会社 キャットアイ

〒546-0041 大阪市東住吉区桑津2丁目8番25号

製品サービス課 TEL: 06-6719-6863(ダイヤルイン)

FAX: 06-6719-6033

ON/OFF

図1

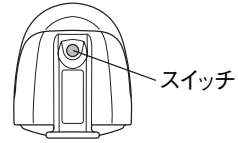

※スイッチを押し続けると消灯します



図2



図3

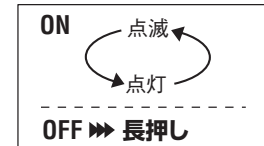

図5

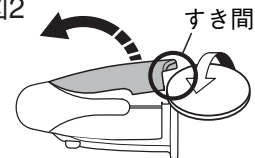

オプションパーツ(別売)

#534-2260

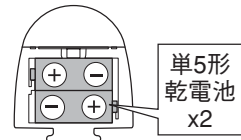
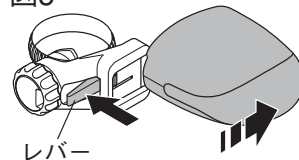
Flex-Tightブラケット

SP-10

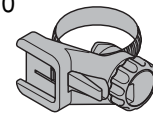

PATENT PENDING

MADE IN CHINA <1500> [066330061] V1