



CATEYE VELO WIRELESS



CYCLOCOMPUTER
CC-VT230W



- 本使用说明书内容可能会在未经告知的情况下径行变更。请上官网浏览使用说明书最新版本（PDF）。
- 官网备有「快速入门使用指南」，透过穿插动画的方式为使用者详细介绍使用方法，敬请多加利用。

<http://www.cateye.com/products/detail/CC-VT230W/manual/>



安装方法



1

码表的设定方法



2

开始测量



3

变更设定



4

警告、注意事项
与产品保固

其他

安装方法

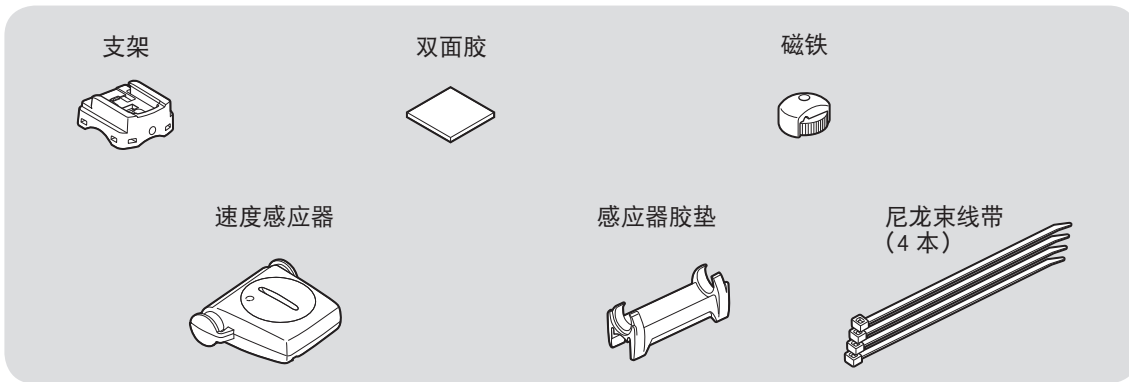

1 支架安装方法

■ 安装于竖管时

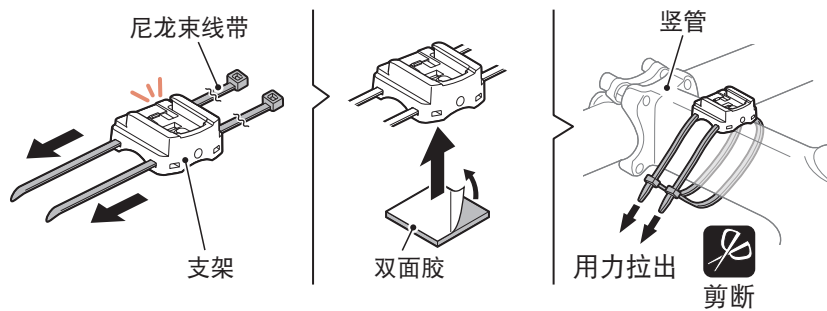
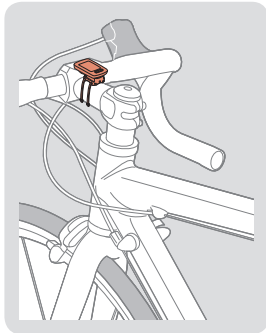

■ 安装于车把手时

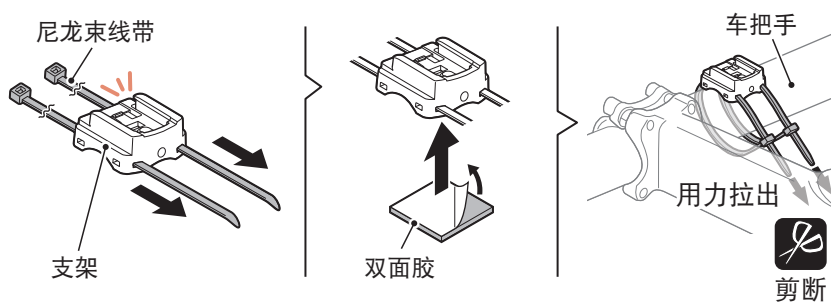
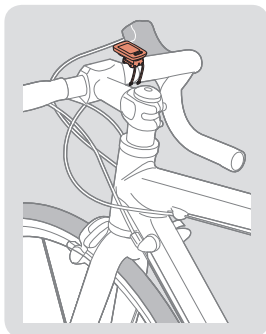

要安装于握把时，请在装上码表的同时，调整支架的角度，让码表底面朝向速度感应器。

正确 (Correct) 错误 (Incorrect)

1



2



3



4



其他

安装方法

2 速度感应器的安装方法

■ 安装到右前叉

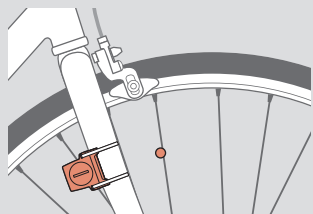

■ 安装到左前叉

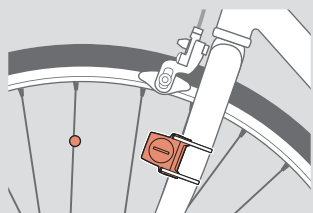

 码表与速度感应器之间的距离，请勿超出讯息传送范围。

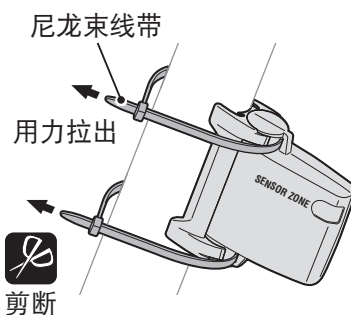
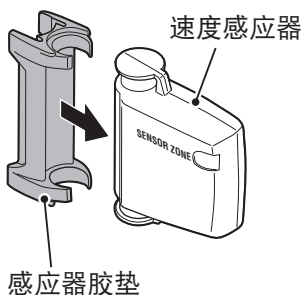
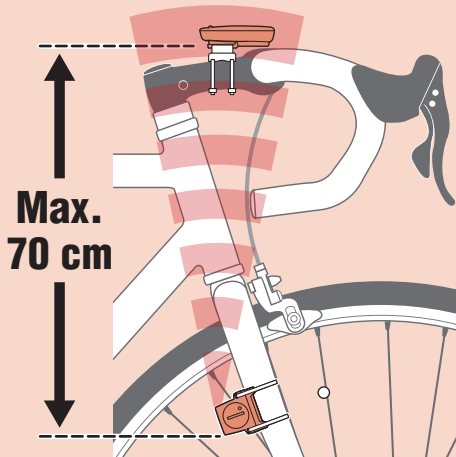

3 磁铁安装方法

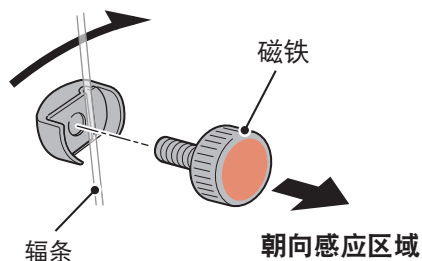
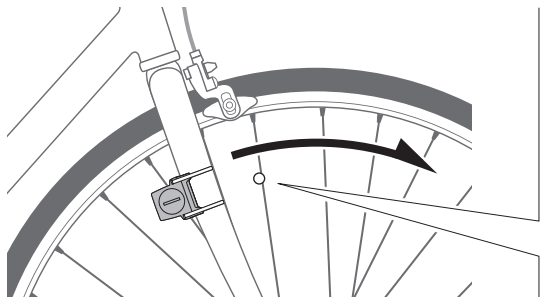

1



2



3



4



其他

安装方法

1



4 速度感应器与磁铁的调整方法

磁铁应可顺利通过速度感应器的感应区域。

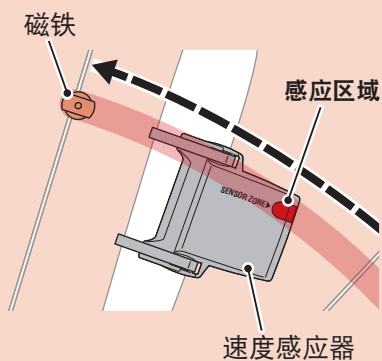

速度感应器表面与磁铁之间的缝隙必须在 5 mm 以内。

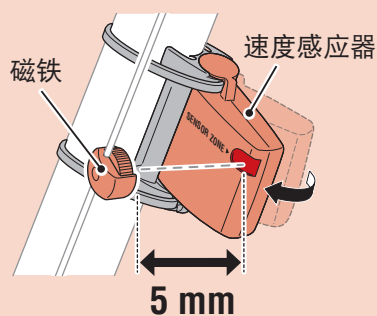

※ 在满足上述安装条件的前提下，可将磁铁安装于辐条上的任何位置。

2



5 码表的装卸方法

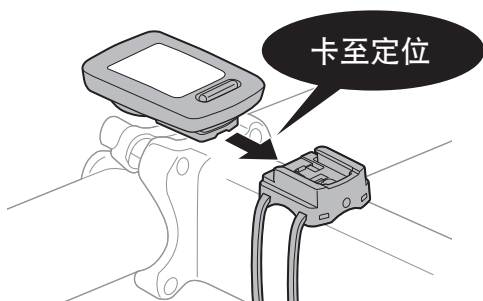

抬起前端再推出。

3



4

6 运作测试

安装完成后，轻轻转动前轮，查看码表是否显示骑行速度。

未能正常显示时，请根据步骤 1 · 2 · 4 的安装条件 进行确认。



其他

码表的设定方法

1



 初次使用或欲回复工厂出货设定时，请依照下列步骤清除所有资料。

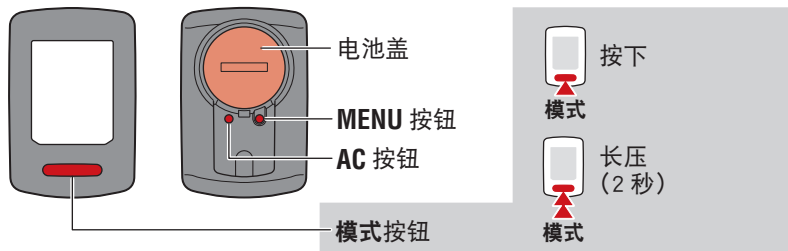

2



1 资料全部清除（初始化）

请按下码表背面的 **AC** 按钮。

※ 所有资料将被删除，码表回到出厂预设状态。

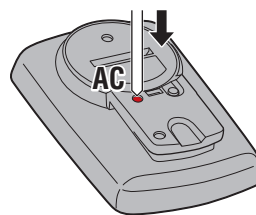

2 选择测量单位

请选择「公里/小时」或「英里/小时」。

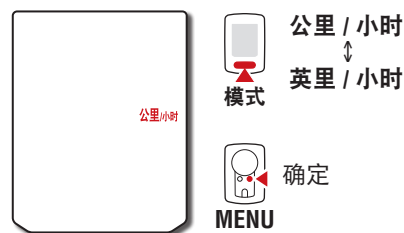

3



3 选择轮胎圆周长度

快速设定

按压**模式**按钮，将会依照 26" → 700C → 27" → 27.5" → 29" → 205[] → 16" → 18" → 20" → 22" → 24" → 26" 的顺序切换轮胎圆周长度（英寸）。
请选择任一轮胎圆周长度。

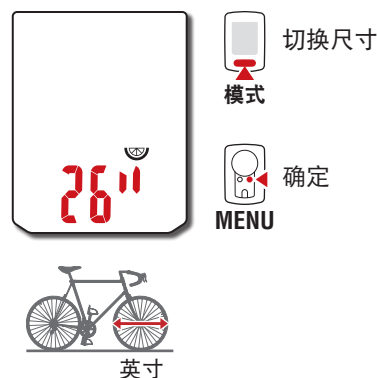

4



详细设定（可使测量更精准）

将画面切换至 **205[]**，长压**模式**按钮，即可以 cm 为单位输入自行车前轮轮胎外缘周长。

※ 请参照「轮胎圆周」（7 页）

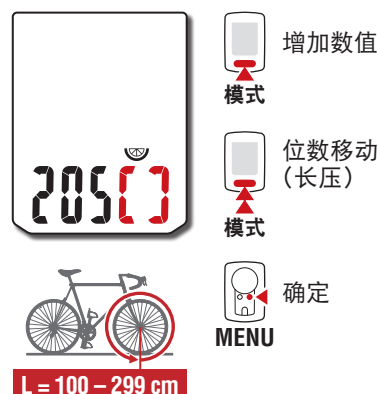

其他

码表的设定方法

1



4 设定时钟

每次长压**模式**按钮，将切换显示「时间显示」→「时」→「分」的设定画面。

※ 选择 12h 制时，萤幕上半部将显示 A（上午）或 P（下午）。



5 按下 MENU 按钮结束设定

设定完成后，萤幕切回显示测量画面。

关于测量方式，请参阅「开始测量」（8 页）。



2



3



4



其他

码表的设定方法

轮胎圆周

轮胎圆周数据的得出方式通常有以下两种：

- 测量轮胎圆周 (L)
调整胎压到适当值，在加上体重的状态下，转动轮胎一周，然后测量其距离。
- 请参阅轮胎圆周参考表
※ 一般而言，轮胎尺寸或 ETRTO 通常标示于轮胎侧面。



ETRTO	周长尺寸	L (cm)
40-254	14x1.50	102
47-254	14x1.75	106
40-305	16x1.50	119
47-305	16x1.75	120
54-305	16x2.00	125
28-349	16x1-1/8	129
37-349	16x1-3/8	130
32-369	17x1-1/4 (369)	134
40-355	18x1.50	134
47-355	18x1.75	135
32-406	20x1.25	145
35-406	20x1.35	146
40-406	20x1.50	149
47-406	20x1.75	152
50-406	20x1.95	157
28-451	20x1-1/8	155
37-451	20x1-3/8	162
37-501	22x1-3/8	177
40-501	22x1-1/2	179
47-507	24x1.75	189
50-507	24x2.00	193
54-507	24x2.125	197
25-520	24x1(520)	175
	24x3/4 Tubular	179
28-540	24x1-1/8	180
32-540	24x1-1/4	191
25-559	26x1(559)	191
32-559	26x1.25	195
37-559	26x1.40	201
40-559	26x1.50	201
47-559	26x1.75	202
50-559	26x1.95	205
54-559	26x2.10	207
57-559	26x2.125	207
58-559	26x2.35	208
75-559	26x3.00	217

ETRTO	周长尺寸	L (cm)
28-590	26x1-1/8	197
37-590	26x1-3/8	207
37-584	26x1-1/2	210
	650C Tubular 26x7/8	192
20-571	650x20C	194
23-571	650x23C	194
25-571	650x25C 26x1(571)	195
40-590	650x38A	213
40-584	650x38B	211
25-630	27x1(630)	215
28-630	27x1-1/8	216
32-630	27x1-1/4	216
37-630	27x1-3/8	217
40-584	27.5x1.50	208
50-584	27.5x1.95	209
54-584	27.5x2.1	215
57-584	27.5x2.25	218
18-622	700x18C	207
19-622	700x19C	208
20-622	700x20C	209
23-622	700x23C	210
25-622	700x25C	211
28-622	700x28C	214
30-622	700x30C	215
32-622	700x32C	216
	700C Tubular	213
35-622	700x35C	217
38-622	700x38C	218
40-622	700x40C	220
42-622	700x42C	222
44-622	700x44C	224
45-622	700x45C	224
47-622	700x47C	227
54-622	29x2.1	229
56-622	29x2.2	230
60-622	29x2.3	233

1



2



3



4



其他

开始测量 [测量画面]

感应器讯号图示
与感应器讯号同步闪烁。

配速箭头
骑行速度高于 (▲) 或低于 (▼)
平均时显示。

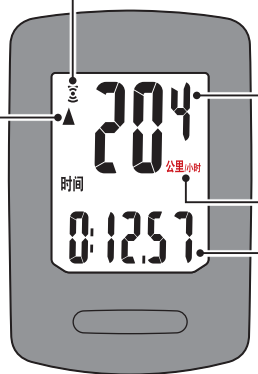

骑行速度
0.0 (4.0) ~ 105.9 公里 / 小时
[0.0 (3.0) ~ 65.9 英里 / 小时]

测量单位

显示数据

显示数据的切换

按下**模式**按钮后，画面下半部将如下图所示，切换显示数据。

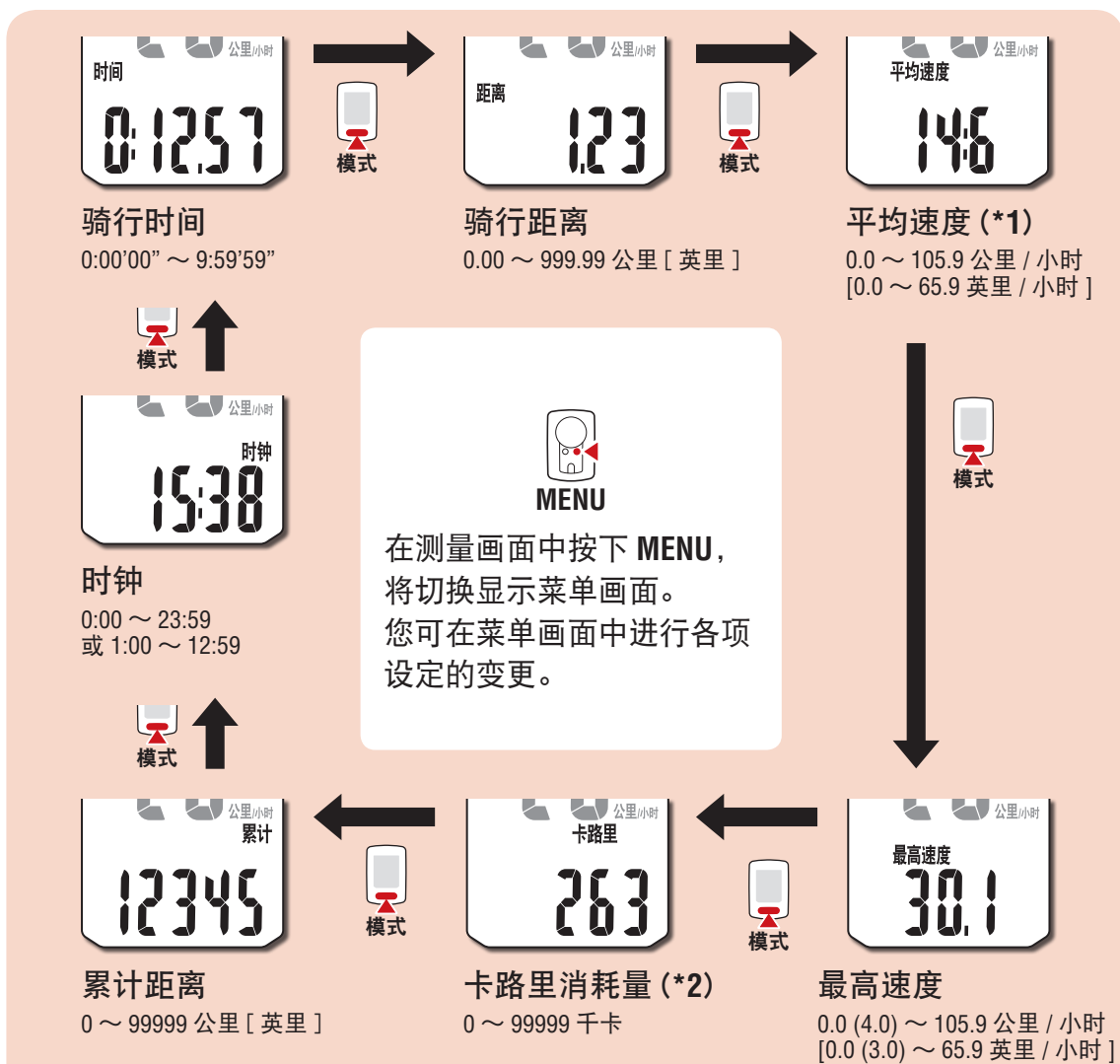

*1: 当平均速度的 **时间** (骑行时间) 达约 27 小时, 或 **距离** (骑行距离) 超过 999.99 公里时, 画面将显示 .E 且无法进行测量。请清除数据。

*2: 卡路里消耗量是每秒由速度运算所得数值的累计值。以下为参考值。

速度	10 公里 / 小时 [英里 / 小时]	20 公里 / 小时 [英里 / 小时]	30 公里 / 小时 [英里 / 小时]
卡路里 / 小时	67.3 千卡 [155.2 千卡]	244.5 千卡 [768.2 千卡]	641.6 千卡 [2297.2 千卡]

1



2



3



4



其他

开始测量 [测量画面]

测量开始 / 停止

本机将根据自行车的动作，自动展开测量。
测量时，测量单位（公里 / 小时 或 英里 / 小时）将以闪烁方式显示

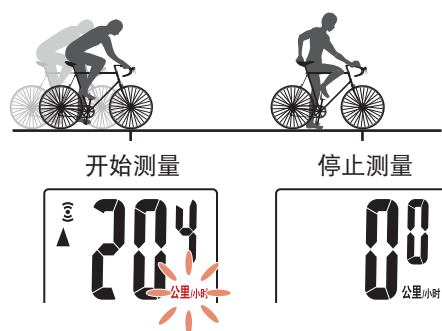

数据清除

在测量画面时长压**模式**按钮，除了累计距离（累计），所有测量数据一并归零。



省电功能

当未接收到任何讯号达 10 分钟后，将进入省电画面，只显示时间资讯。

按下**模式**按钮、或接收到感应器讯号后，萤幕将回到测量画面。

※ 进入省电画面后，如再继续闲置一小时，画面将显示 **SLEEP**。

在此状态下按压**模式**按钮，即可回到测量画面。

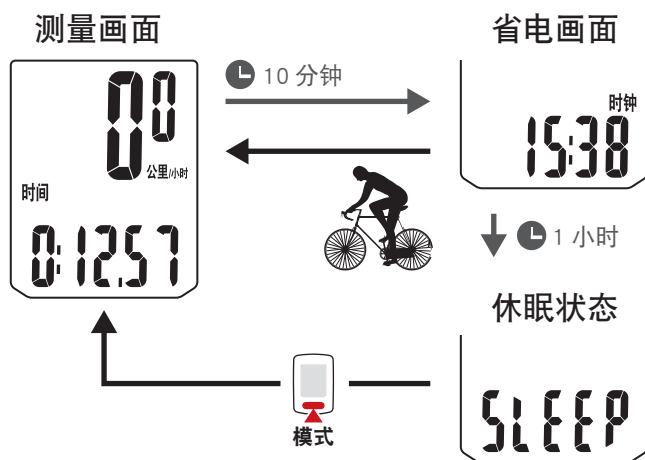

1



2



3



4



其他

变更设定 [菜单画面]

在测量画面中按下 **MENU**，将切换显示菜单画面。

您可在菜单画面中进行各项设定的变更。

※ 变更完毕后，请按下 **MENU** 按钮，以确认储存变更内容。

※ 在显示菜单画面的状态下，闲置 1 分钟后，将自动回到测量画面。

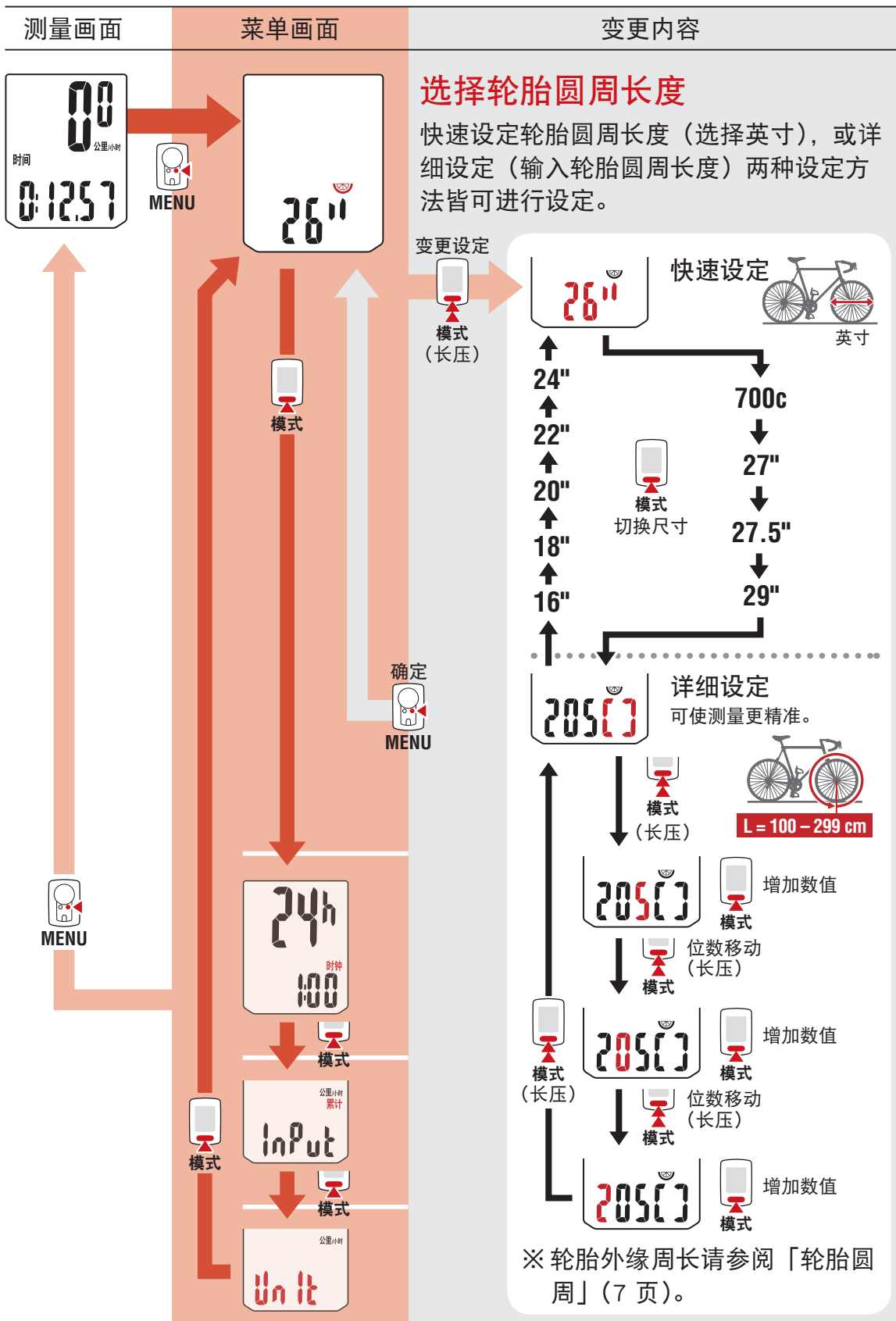

1



2



3



4



其他

变更设定 [菜单画面]

1

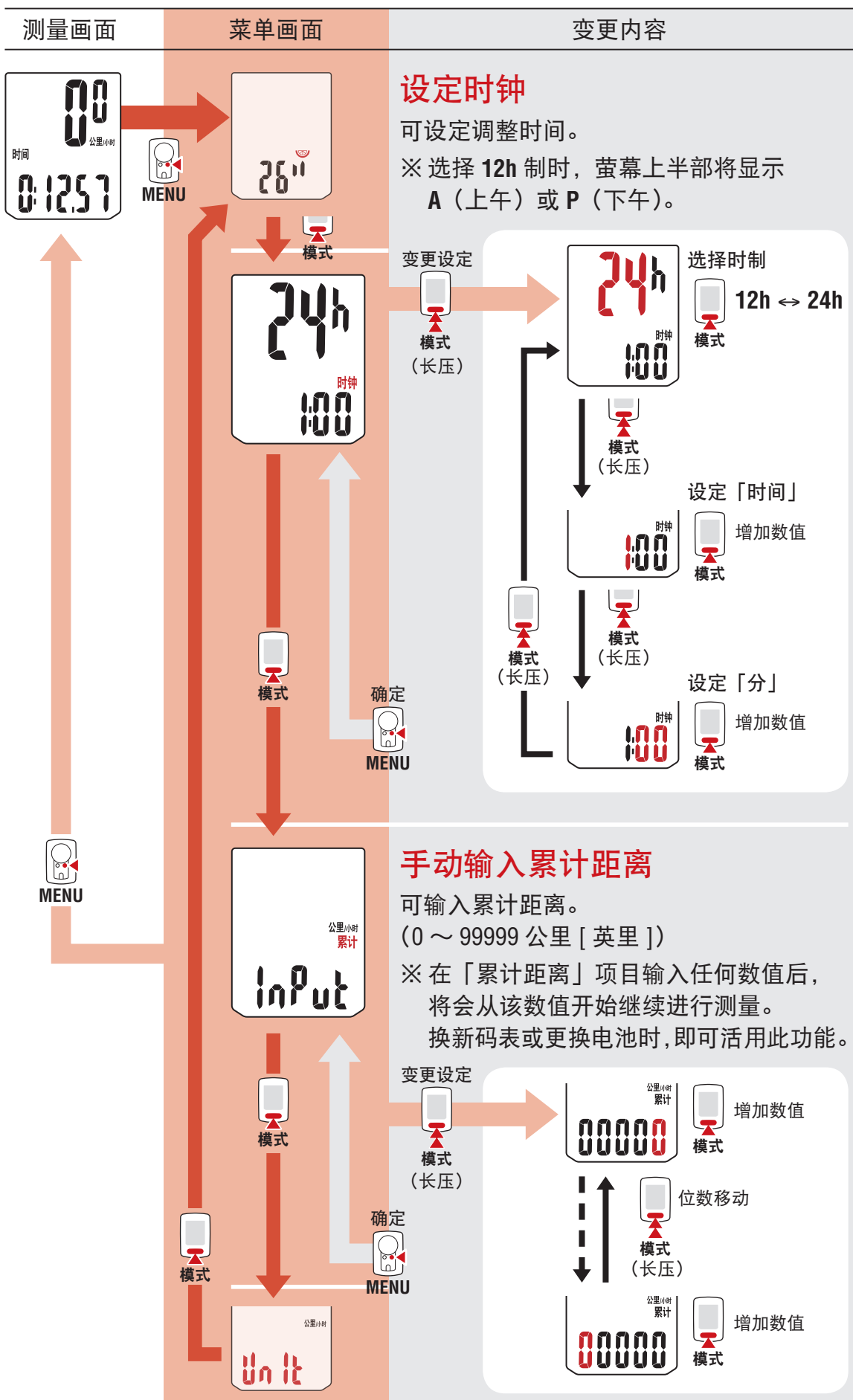

2



3



4



其他

变更设定 [菜单画面]

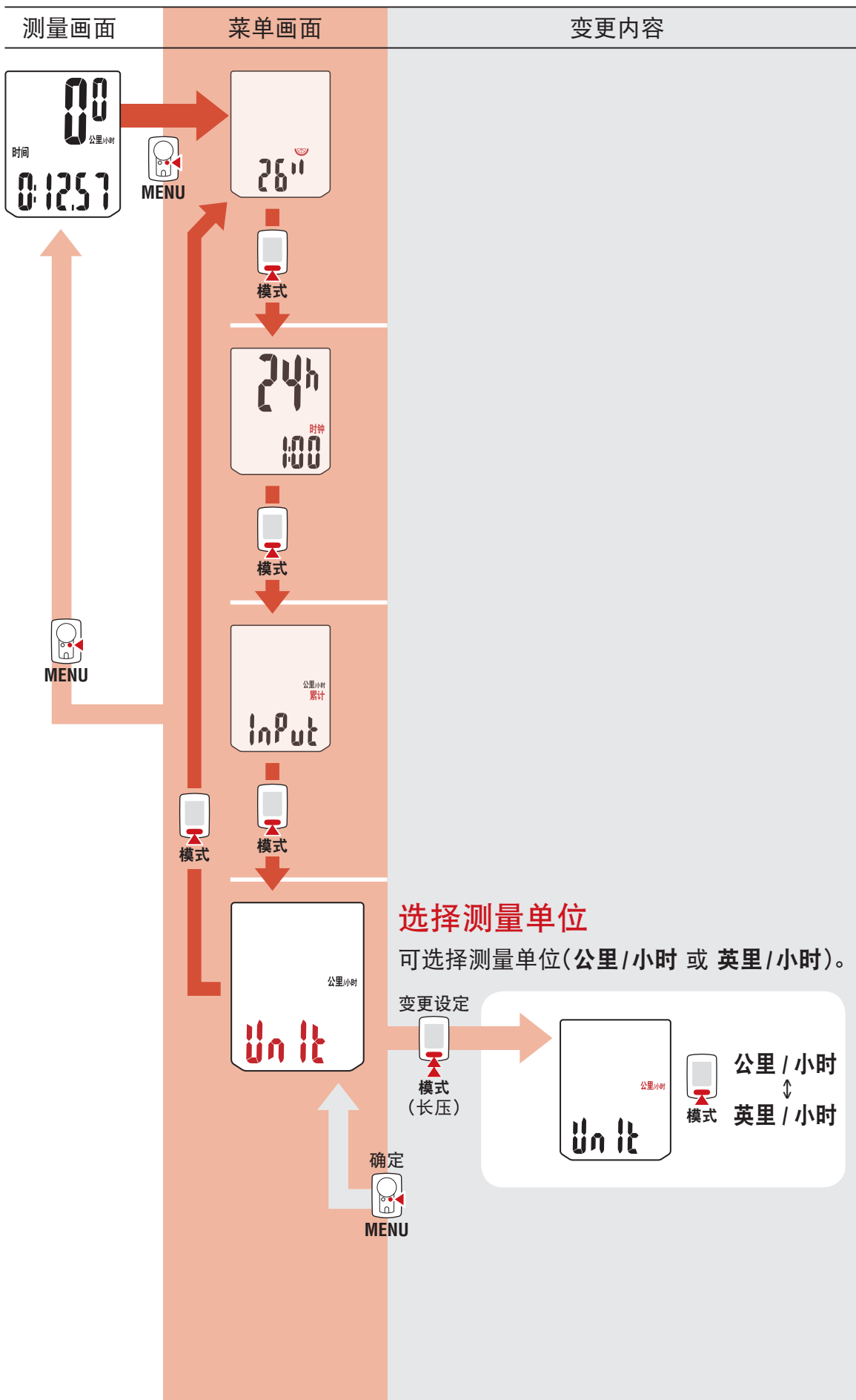

- 1
- 2
- 3
- 4
- 其他

其他

⚠ 警告 / 注意

- 骑车时勿将注意力放在码表，请注意骑乘安全！
- 请牢固安装磁铁、感应器及支架，并定期检查。
- 若孩童不慎吞入电池，请立即就医。
- 请勿长时间将码表曝晒于阳光下。
- 请勿拆解码表。
- 请勿摔落码表，以避免故障或损坏。
- 清洁码表、支架及感应器时，请勿使用稀释剂、苯或酒精。
- 若更换的电池类型错误，可能会有爆炸的风险。请依据当地法规丢弃用过的电池。
- 透过偏光太阳眼镜观看时，LCD 萤幕可能会出现扭曲的情况。

无线感应器

为避免受到干扰，此感应器接收讯号的最大距离设计为 70 公分。
调整无线感应器时，请注意以下事项：

- 若感应器与码表间的距离太长，将无法接收讯号。
- 接收距离可能因低温及电池消耗而缩短。
- 仅可在码表背面朝向感应器时，接收到讯号。

若码表处于以下环境，可能会受到干扰，而显示不正确资讯：

- 靠近电视、电脑、收音机、马达，或在汽车或火车内。
- 靠近铁路平交道、铁路轨道、电视台及雷达基地等。
- 附近有其他无线装置使用。

1



2



3



4



其他

其他

保养维护

请使用软布沾上稀释过的中性清洁剂清洁码表或配件，然后用干布擦干。

更换电池

■ 码表

若出现  (电池图示)，请更换电池。
请将 (+) 侧朝上，装入新的锂电池 (CR2032)。
更换后，请确定遵循「码表的设定方法」(5 页) 之节规定的程序。

※ 在电池交换之前，如果记下累计距离，交换电池后，手动输入便可从此数值开时累计。

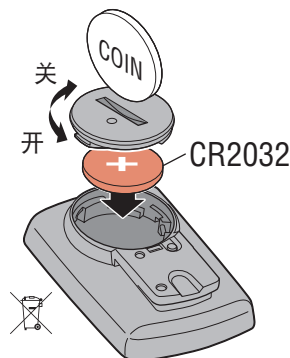

■ 速度感应器

若在正确调整后仍未显示速度，请更换电池。
(+) 符号朝上，装入新的锂电池 (CR2032)，然后确实盖上电池盖。

※ 更换后请依照「安装方法」(4 页) 步骤 4，调整与磁铁之间的相对位置。

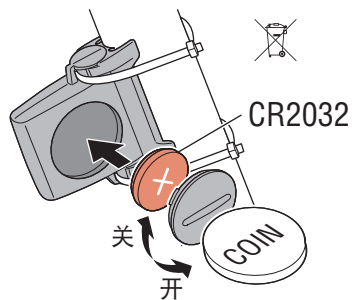

故障排除

感应器讯号图示未闪烁 (未显示速度)。

- 检查确认感应器与磁铁之间的间距是否过大。
(间距：5 mm 内)
- 检查磁铁是否正确穿过感应器区域。

调整磁铁及感应器的位置。

- 码表是否以正确的角度安装？

码表背面须面向感应器。

- 检查码表与感应器之间的距离是否合适。
(距离：20 至 70 cm)

将感应器安装于指定的范围内。

- 码表或感应器的电池是否没电？

※ 在冬季，电池性能会衰退。

若码表仅能在靠近感应器时回应，可能是电池电量不足所引起。

依据「更换电池」之节规定的程序换新电池。

按下按钮后，未显示任何资料。

依据「更换电池」之节规定的程序换新电池。

出现错误的资料。

依据「码表的设定方法」(5 页) 所述的程序清除所有资料。

1



2



3



4



其他

其他

规格

电池 / 电池使用寿命	码表： 锂电池 (CR2032) × 1 / 约 1 年 (每天使用 1 小时的计算。电池寿命将视使用情况而有所不同。)
	感应器： 锂电池 (CR2032) × 1 / 累计距离达到 10000 公里 (6250 英里)
控制器	4 位元单晶片微电脑 (晶体控制振荡器)
显示器	液晶显示器
传感器	非接触式磁性传感器
传输距离	20 到 70 厘米之间
可选择轮胎圆周长度	26"、700c、27"、27.5"、29"、16"、18"、20"、22"、24" 或 轮胎圆周长度 100 ~ 299cm (初始数值 26 英寸)
工作温度	0 °C ~ 40 °C (如果超过工作温度范围, 本产品将不能正确显示。在较低或较高温度下可能分别出现响应缓慢或 LCD 黑屏问题。)
尺寸 / 重量	码表： 55.5 × 37 × 16.5 mm / 26.4 g
	感应器： 41.5 × 36 × 15 mm / 15 g

※ 此为在 20 °C 温度下, 码表与感应器之间的距离为 65 公分的条件下使用所测得的平均数字。

※ 出厂预载的电池寿命可能少于上述的规格值。

※ 本公司保留修改规格及设计的权利, 恕不事先通知。

有限质量保证

2 年保固：码表 / 感应器 (不包括配件及电池等耗材)

CatEye 码表提供自购买日起 2 年因材质及制造瑕疵的保固服务。若于正常使用情况下造成产品故障, CatEye 将免费维修或更换瑕疵品, 但必须由 CatEye 或授权零售商执行维修服务。寄回产品时, 请谨慎包装并随附保固证明 (购买证明) 及维修说明。请在保固证明上清楚写下或打上您的姓名及地址。应由送修人负担保险、处理及运送费用。

您可到以下网址进行本产品的用户登录。

<http://www.cateye.com/cn/support/regist/>

CAT EYE CO., LTD.

2-8-25, Kuwazu, Higashi Sumiyoshi-ku, Osaka 546-0041

Japan

Attn: CATEYE Customer Service

Phone : (06)6719-6863

Fax : (06)6719-6033

E-mail : support@cateye.co.jp

URL : <http://www.cateye.com>

标准配件

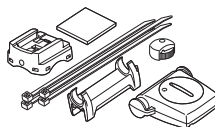

1602990
配件包

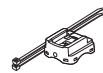

1602980
尼龙扎线带支架

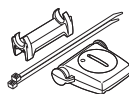

1602196
速度感应器
(SPD-01)



1699691N
车轮磁铁



1665150
锂电池

选购配件

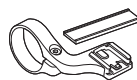

1604100
延伸支架
(OF-100)

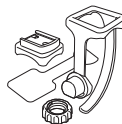

1602194
支架套组

1



2



3



4



其他