

CATEYE STRADA DIGITAL WIRELESS



CYCLOCOMPUTER
CC-RD420DW

Innan du använder datorn, läs noga igenom den här bruksanvisningen och spara den för framtida bruk. Besök vår webbplats där du kan hitta detaljerad information och filmer samt ladda ner bruksanvisningen.

Sensors ID synkroniserades med den här enheten före leveransen. Den behöver inte synkroniseras med sensors ID.

* Tillsammans med den extra hastighetssensorn, (ISC-10) kan den här enheten ta emot och visa upp till tre signaler, för aktuell hastighet, kadens och pulser.

Varning/OBS! Tänk på

- Pacemakerbärare får aldrig använda den här enheten.
- Koncentrera dig inte på datorn medan du cyklar. Cykla säkert!
- Montera magneten, sensorn och fästet ordentligt. Kontrollera monteringen med jämna mellanrum.
- Om ett barn sväljer ett batteri, sök genast läkarvård.
- Lämna inte datorn i direkt solljus under längre stunder.
- Ta inte isär datorn.
- Undvik felfunktion eller skada genom att inte tappa datorn.
- När datorn är monterad i sitt fäste, byt **MODE** genom att trycka på de tre knapparna under skärmen. Hårda tryck på andra delar av datorn kan orsaka felfunktion eller skada datorn.
- Se till att dra åt vredet på FlexTight™-fästet för hand. Om du drar åt det för hårt med ett verktyg kan skruvgångorna skadas.
- Sluta använda enheten om du får hudirritationer från pulsbandet eller elektrodpattan.
- Vrid inte på och dra inte hårt i pulsbandet.
- Pulsbandet kan försämrats efter långtidsanvändning. Byt ut det om det ofta ger mättningsfel.
- Använd inte tinner, bensen eller alkohol vid rengöring av datorn, fästet och sensorn.
- Kassera batterier i enlighet med lokala föreskrifter.
- LCD-displayen kan förvrängas när den betraktas genom polariserande glasögon.

2,4 GHz digitalt trådlöst system

Varje sensor omfattar 2,4 GHz digital trådlös teknologi, vilket används för trådlös LAN etc. Denna teknologi eliminerar praktiskt taget störningar från externt brus och överhörning från andra trådlösa datoranvändare under mätning och möjliggör att den kan registrera och spara mycket pålitliga data. Emellertid drabbas den av störningar på följande platser och/eller miljöer vilket kan resultera i felaktiga mätningar.

- * Noggrann uppmärksamhet krävs särskilt när sensor-ID kontrolleras.
- TV, dator, radio, motorer/maskiner eller i bilar och tåg.
- Järnvägs korsningar och i närheten av järnvägsspår, runt TV-sändarstationer och radarbaser.
- Andra trådlösa datorer eller digitalt kontrollerad belysning.
- I Wi-Fi miljön.

Automatisk igenkänning av hastighetssensorns ID

Hastighetssensorn har ett eget ID och datorn mäter i synkronisering med detta ID. Två hastighetssensors ID kan registreras till en dator, vilket automatisk kan identifiera de 2 hastighetssensorerna när deras ID är registrerade i förväg.

Då ett däckets omkrets ställs in i hastighetssensorns ID krävs inte längre något manuellt val av hjul vilket krävdes med konventionella enheter.

* Hastigheten som sensorn känner igen indikeras med en sensorikon (1 eller 2) på skärmen.

Procedur för automatisk igenkännande

När datorn ändras till energispar-skärmen och sedan återgår till mät-skärmen utförs det automatiska igenkännande av hastighetssensorns ID enligt följande procedur.

- 1 Datorn söker efter hastighetssensorns ID-signal, vilken har synkroniserats strax innan.
- 2 När sensorsignalen tagits emot lyser sensorikonen för hastighetssensorn och datorn startar nätningen. När hastighetssensorns ID-signal, som har synkroniserats strax innan, inte kan tas emot eftersöks en annan sensorsignal.
- 3 När datorn tar emot en annan sensorsignal kommer sensorikonen för den andra sensorn att lysa på skärmen och påbörja mätningen. När en annan hastighetssensors ID-signal inte kan tas emot kommer originalsignalsignalen att eftersökas igen.

Datorn upprepar synkroniseringen genom proceduren som beskrivs ovan även om den inte kan synkronisera av någon anledning, såsom vid kommunikationsfel, vid sådana tillfällen tar det för igenkännandet.

* När datorn inte tar emot någon signal från sensorn under 10 minuter ändrar den till energispar-skärm. När ett sådant förhållande varar en timme går den in i vilostatus.

Manuellt byte av ID

Hastighetssensorns ID kan tvångsbytas manuellt i enlighet med menyskärmen "Inställning av däckomkrets". Gör denna hantering i följande fall.

- När datorn inte kan känna igen avsedd sensorsignal då 2 registrerade hastighetssensorer finns i närheten och båda sänder en sensorsignal.
- När du vill byta hastighetssensor-ID omedelbart.
- * När du ändrar hastighetssensor-ID manuellt kommer datorn att endast att fortsätta att söka efter det hastighetssensor-ID som du ändrade till vid återkomsten till mätskärmen. När datorn inte kan ta emot någon signal från någon sensor under 10 minuter aktiveras energisparläget och datorn ändras till energispar-skärmen. Datorn söker genom proceduren för automatisk igenkänning när den återgår till mätskärmen.

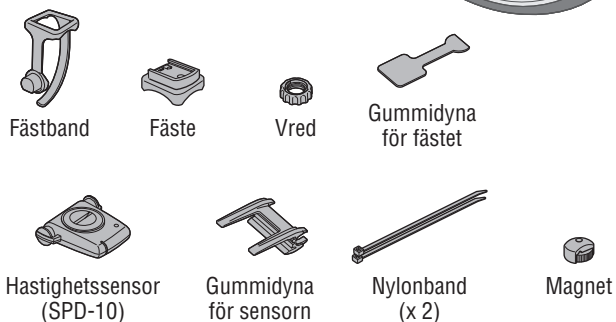
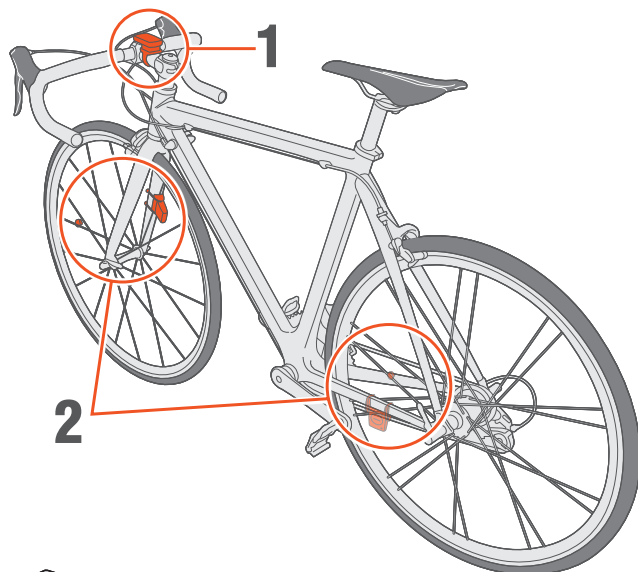

1 Montera konsolen på styrstammen eller på styret

FlexTight™ konsolen kan antingen monteras på styrstammen eller på styret, beroende på hur konsolen passar i konsolbandet.
OBS! Tänk på: Se till att dra åt ratten på FlexTight™ konsolen för hand.
Åtdragning med ett verktyg etc. kan skada skruvgångarna.

När FlexTight™ konsolen monteras på styrstammen :

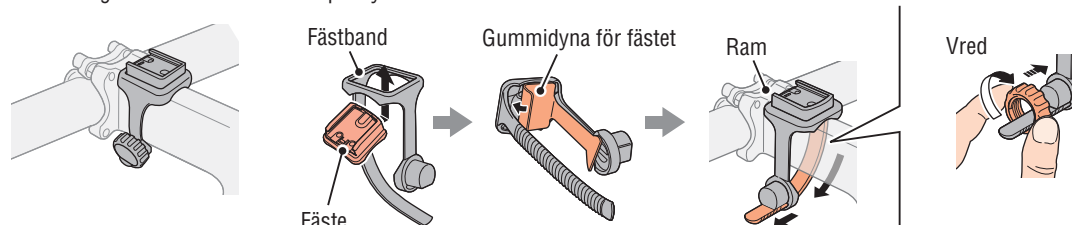

När FlexTight™ konsolen monteras på styret :

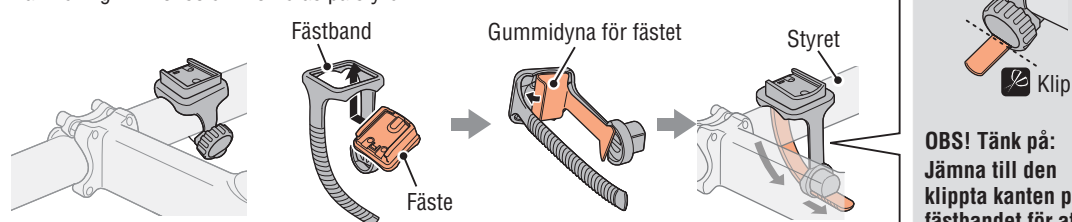

* Om fästet ska monteras på ett aerodynamiskt utformat styre, använd det extra fästet med nylonband.

Ta bort/installera datorn

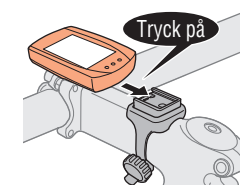

Medan den hålls med handen,

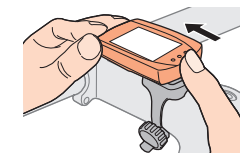

Skjut den utåt samtidigt som fronten lyfts upp

Klipp
OBS! Tänk på: Jämn till den klippta kanten på fästbandet för att förebygga skada.

2 Installera hastighets-sensorn på framgaffeln eller kedjestaget

* Hastighets-sensorn kan installeras antingen på framgaffeln eller på kedjestaget.

Vid montering på framgaffeln:



Vid montering på kedjestaget:

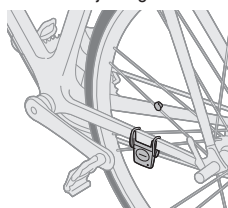

Montera sensorn och magneten

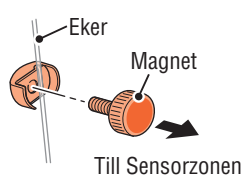
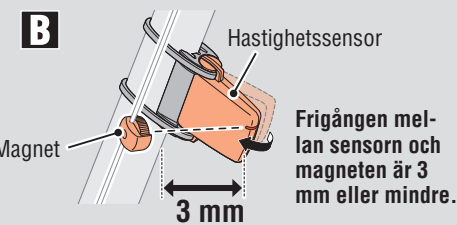
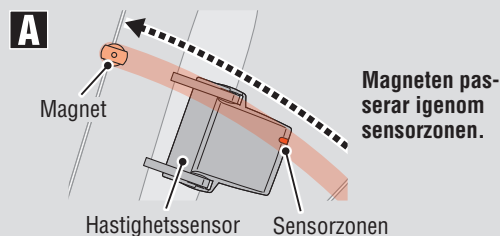

* Magneten kan monteras var som helst på ekern så länge ovanstående installationskrav uppfylls.

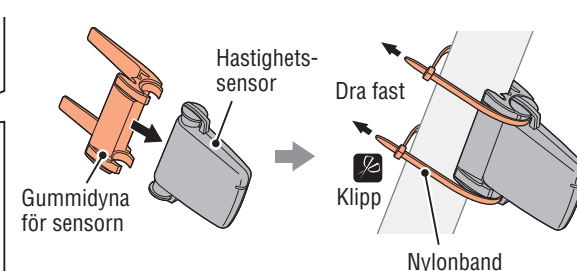
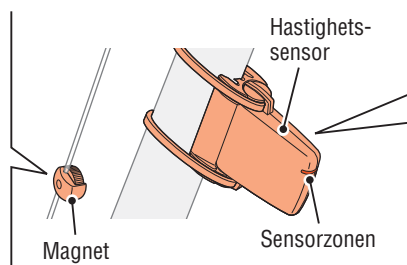

Innan pulsmätaren används

Varning: Pacemakerbärare får aldrig använda den här enheten.

- Sluta använda enheten om du får hudirritationer från pulsbandet eller elektrodplattan.
- Vrid inte på och dra inte hårt i pulsbandet.
- Pulsbandet kan försämrats efter långtidsanvändning. Byt ut det om det ofta ger mätningfel.

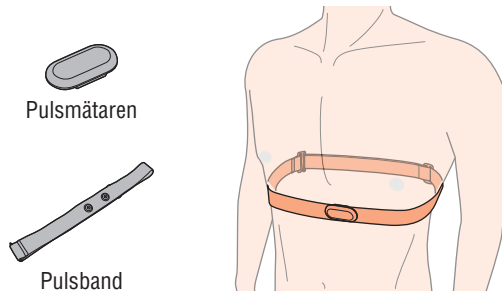

Användning av pulsmätaren

- * Justera pulsbandets längd så att det passar bröstkorgens storlek (under bysten). Det kan vara obehagligt om pulsbandet dras åt för hårt.
- * Se till att elektrodplattan är i direkt kontakt med kroppen.
- * Felmätningar kan uppstå om du bär pulsmätaren mot torr hud eller utanpå en undertröja. Undvik fel genom att fukta elektrodplattan.
- * Pulsmätaren förbrukar ström när den bärs. Ta av dig pulsmätaren när inga mätningar ska utföras.

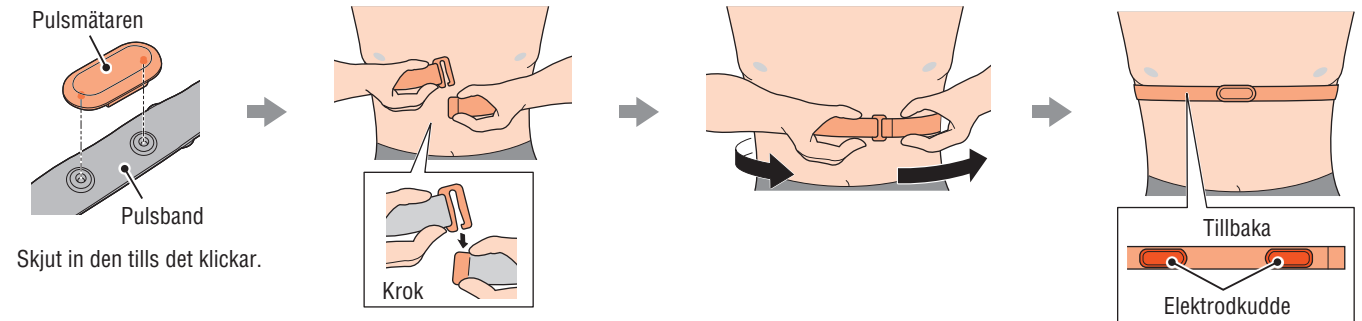

Utför följande formateringsoperation när enheten används för första gången eller om den ska återställas till sina fabriksinställningar.

1 Formatera (initialisera)

Tryck samtidigt på **MENU**-knappen på datorns baksida computer och på **AC**-knappen.

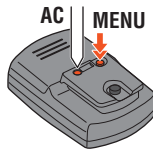

2 Välj hastighetsenhet

Välj **km/h** eller **mph**.

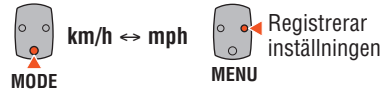

3 Ställa in hjulets omkrets

Ange omkretsen på det hjul där sensorn installerats i mm.

* Använd hjulstorlekstabellen som guide.

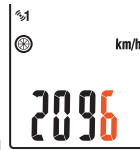
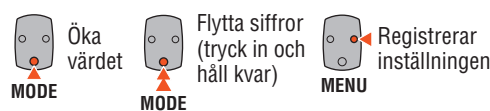

4 Ställa in klockan

Håll ner knappen **MODE** för att växla mellan visad tid, timmar och minuter, i den ordningen.

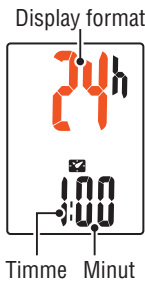
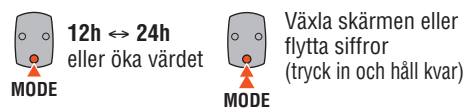

5 Tryck på knappen MENU för att avsluta inställningarna

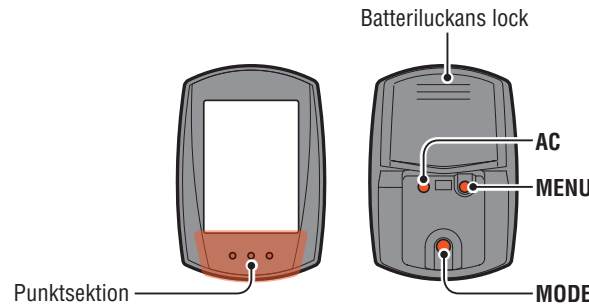
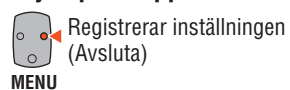

Drifttest

Testa funktionen hos hastighetssensorn och pulssensorn.

Hastighetssensor

Efter installationen, kontrollera att datorn visar hastigheten genom att försiktigt snurra på hjulet där magneten är monterad. Om hastigheten inte visas, kontrollera installationsförhållande **A** och **B** igen (sidan 2).

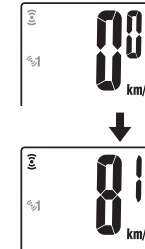

Pulsmätaren

- Tryck på knappen **MODE** för att visa (puls).
- Den aktiveras om datordisplayen visar (heartrate) i skärmläget när du bär pulsbandet.

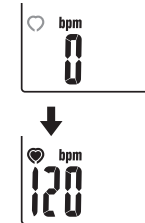

* Även när inte pulsbandet bärs kan den skicka en pulssignal genom att båda elektrodkuddarna gnuggas med tummarna. Använd detta som en förenklad metod.

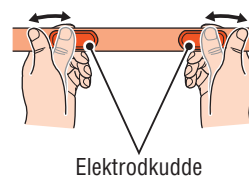

Däckomkrets

Du kan hitta däckomkretsen (L) för din däckstorlek i referenstabellen däckomkrets nedan eller mät det verkliga måttet för däckomkretsen (L) för din cykel.

Hur däckomkretsen (L) mäts

För det mest korrekta måttet gör en hjulrullning. Med däck pumpat till korrekt tryck placeras ventilen längst ned. Markera punkten på golvet med cyklistens vikt på cykeln, rulla exakt ett hjulvarv i en rak linje (tills ventilen kommer runt och är längst ned igen). Markera var ventilen är och mät avståndet.



Referenstabell däckomkrets

* Hjulstorleken eller ETRTO anges vanligen på sidan av däck.

ETRTO	Tire size	L (mm)	ETRTO	Tire size	L (mm)
47-203	12x1.75	935	57-559	26x2.125	2070
54-203	12x1.95	940	58-559	26x2.35	2083
40-254	14x1.50	1020	75-559	26x3.00	2170
47-254	14x1.75	1055	28-590	26x1-1/8	1970
40-305	16x1.50	1185	37-590	26x1-3/8	2068
47-305	16x1.75	1195	37-584	26x1-1/2	2100
54-305	16x2.00	1245		650C Tubuler 26x7/8	1920
28-349	16x1-1/8	1290	20-571	650x20C	1938
37-349	16x1-3/8	1300	23-571	650x23C	1944
32-369	17x1-1/4 (369)	1340		650x25C 26x1(571)	1952
40-355	18x1.50	1340	40-590	650x38A	2125
47-355	18x1.75	1350	40-584	650x38B	2105
32-406	20x1.25	1450	25-630	27x1(630)	2145
35-406	20x1.35	1460	28-630	27x1-1/8	2155
40-406	20x1.50	1490	32-630	27x1-1/4	2161
47-406	20x1.75	1515	37-630	27x1-3/8	2169
50-406	20x1.95	1565	18-622	700x18C	2070
28-451	20x1-1/8	1545	19-622	700x19C	2080
37-451	20x1-3/8	1615	20-622	700x20C	2086
37-501	22x1-3/8	1770	23-622	700x23C	2096
40-501	22x1-1/2	1785	25-622	700x25C	2105
47-507	24x1.75	1890	28-622	700x28C	2136
50-507	24x2.00	1925	30-622	700x30C	2146
54-507	24x2.125	1965	32-622	700x32C	2155
25-520	24x1(520)	1753		700C Tubuler	2130
	24x3/4 Tubuler	1785	35-622	700x35C	2168
28-540	24x1-1/8	1795	38-622	700x38C	2180
32-540	24x1-1/4	1905	40-622	700x40C	2200
25-559	26x1(559)	1913	42-622	700x42C	2224
32-559	26x1.25	1950	44-622	700x44C	2235
37-559	26x1.40	2005	45-622	700x45C	2242
40-559	26x1.50	2010	47-622	700x47C	2268
47-559	26x1.75	2023	54-622	29x2.1	2288
50-559	26x1.95	2050	60-622	29x2.3	2326
54-559	26x2.10	2068			

Hastighetssensorns signalikon

Den blinkar i synk med hastighetssensorns signal.

Fartpil ▲ ▼

Visar om nuvarande hastighet är högre eller lägre än genomsnittshastigheten. (▲ högre, ▼ lägre)

Sensorikon

Den synkroniserade hastighetssensorn visas.

Pulsmätarsensorns signalikon

Den blinkar i synk med pulsmätarens signal.

* Positionen ändras i enlighet med positionen för det visade pulsvärdet.

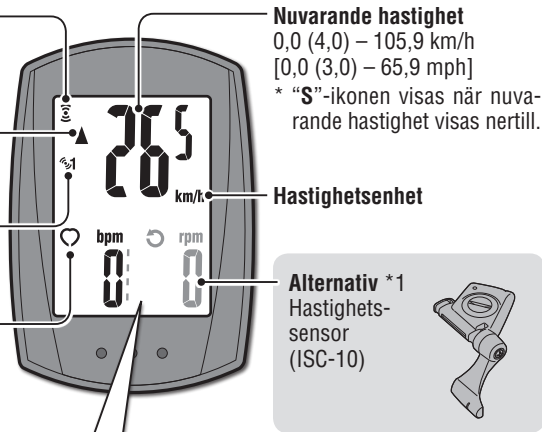

MODE drift när datorn är monterad på konsolen

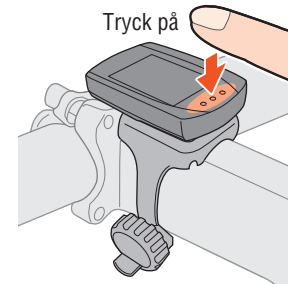

Start/stoppmätning

Mätning påbörjas automatiskt när cykeln är i rörelse. Vid mätning blinkar km/h eller mph.

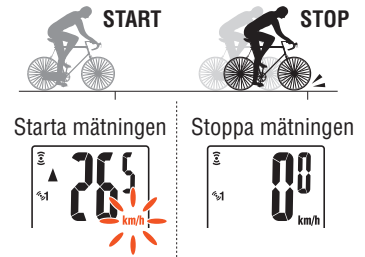

Val för övre display

Pulsvärdet (♥) eller kadensen (⚙) kan skiftas till visning i övre delen av skärmen för kontinuerlig bevakning.

Inställningsmetod Se "Ändra datorinställningarna: Ställa in den övre displayen" (sidan 6).

* Extra hastighetssensor (ISC-10) krävs för att mäta kadensen.

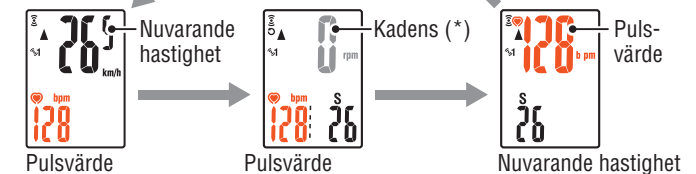

Återställa data

Tryck in och håll kvar **MODE** knappen på enheten, då återställs all mätdata förutom den totala distansen (**Odo**) och trippdistans-2 (**Dst2**).

* Sammanlagd distans (**Odo**) kan inte återställas.

• Återställer separat trippdistans-2

Tryck in och håll kvar **MODE** knappen med trippdistans-2 (**Dst2**) visad, då återställs endast trippdistans-2.

Strömsparfunktion

Om datorn inte tar emot någon signal på tio minuter aktiveras strömsparläget och endast klockan visas.

När den skärmen visas återställs mätskärmen när **MODE** trycks ner.

* Om ytterligare 60 minuter går utan aktivitet i strömsparläge visas endast hastighetsenheten på skärmen.

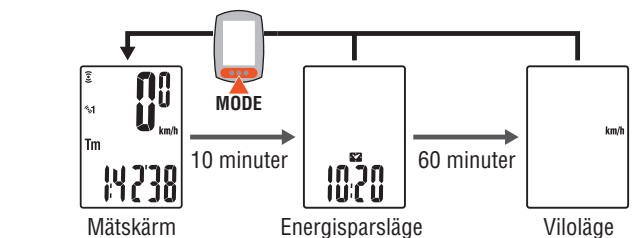

Byta datorfunktion

Tryckning på knappen **MODE** växlar mätdata nederst i den ordning som visas i följande figur.

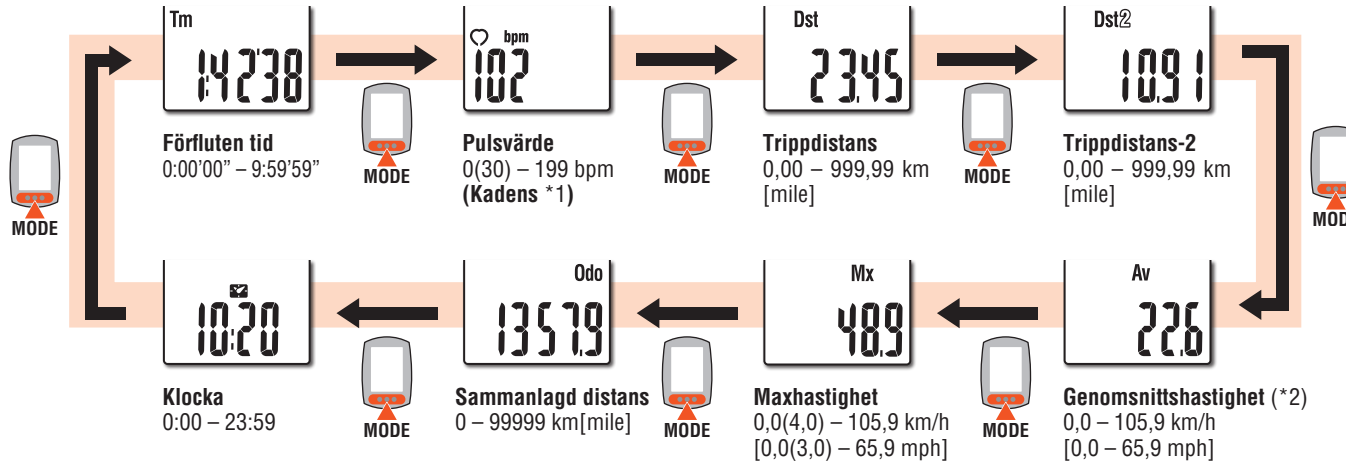

*1 Tillsammans med den extra hastighetssensorn (ISC-10) visar den kadensen.

*2 När **Tm** överskrider ungefär 27 timmar eller när **Dst** överskrider 999,99 km visas **.E**. Återställa data.

Ett tryck på **MENU** på mätskärmen ändrar till menyskärm. Olika inställningar kan ändras på menyskärmen.

* När ändringarna är gjorda se till att registrera inställningarna genom att trycka på **MENU** knappen.

* Om menyskärmen lämnas orörd i en minut återgår den till mätskärmen och ändringarna sparas inte.

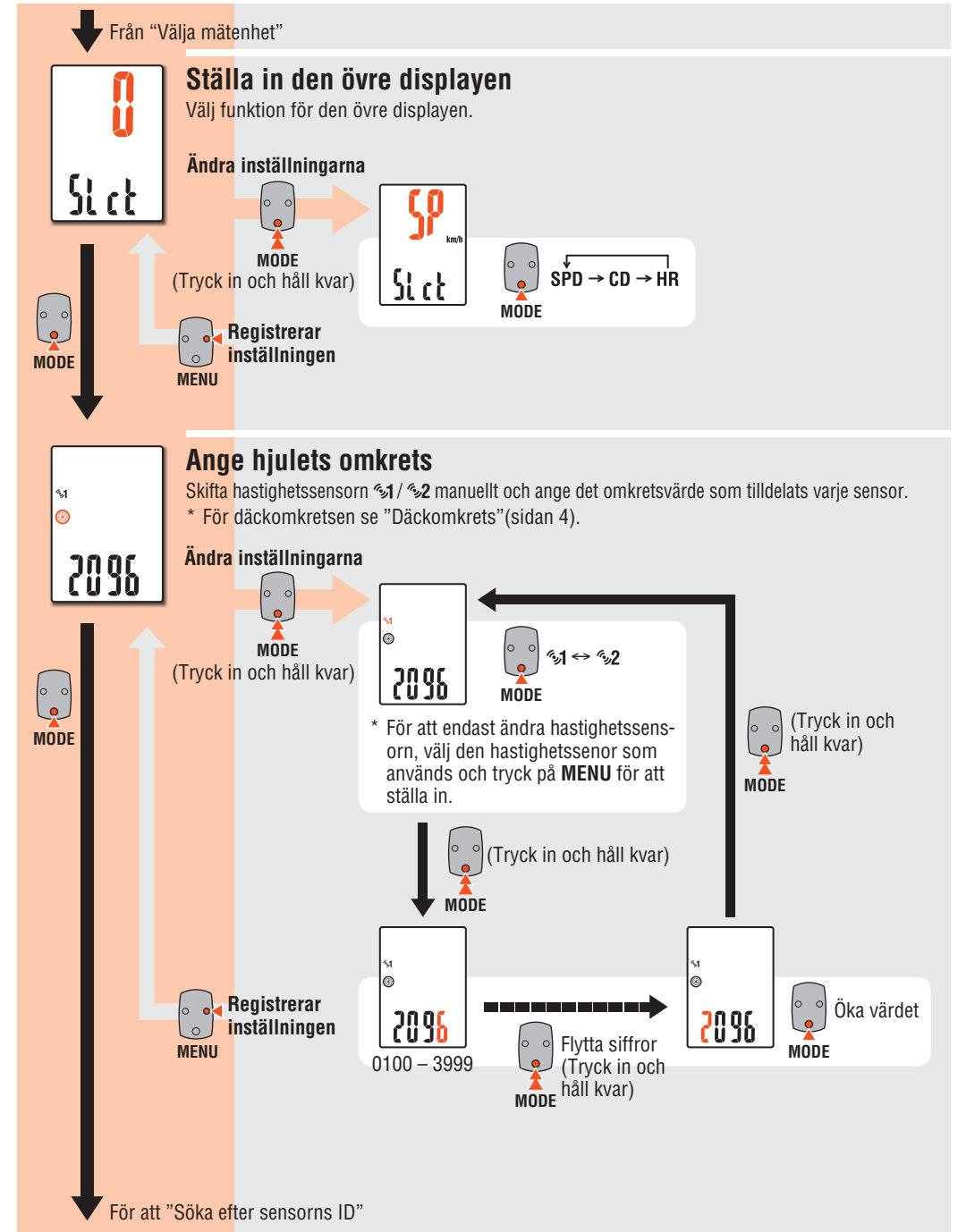
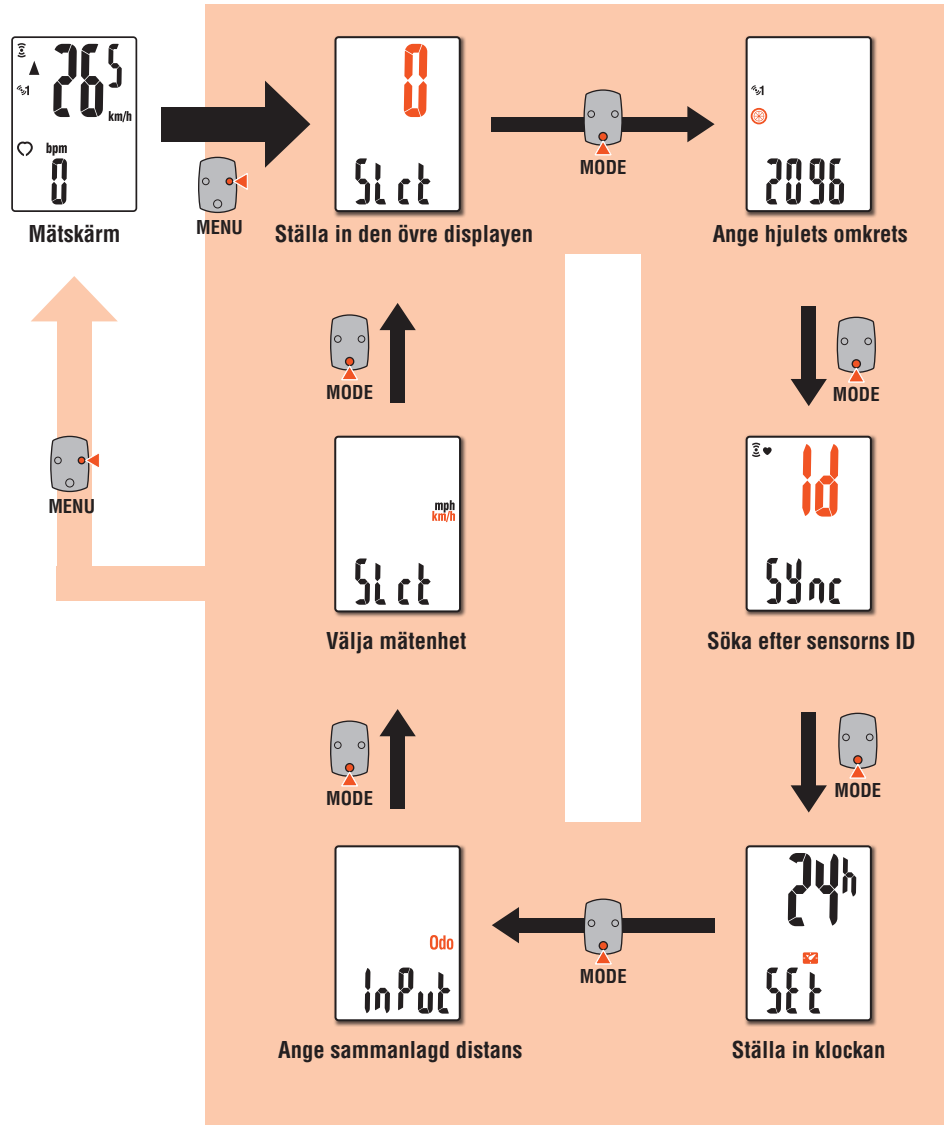

↓ Från "Ange hjulets omkrets"

Söka efter sensorns ID

Sök efter pulsmätarens och hastighetssensorns ID.
* Sensor-ID synkroniserades med denna enheten innan leverans.
Sök endast efter sensor-ID när en ny sensor används.

Ändra inställningarna
 (Tryck in och håll kvar) **MODE** → **MODE** → SP1 → SP2 → HR

Registrerar inställningen
 (Tryck in och håll kvar) **MENU**

Vid SP1 och SP2 →

Vid HR →

Vid avbrott eller fem minuter inaktivitet →

↓

Ställa in klockan

Ställa in klockan.

Ändra inställningarna
 (Tryck in och håll kvar) **MODE** → **MODE** → 12h ↔ 24h

Registrerar inställningen
 (Tryck in och håll kvar) **MENU**

Timme → **MODE** → Minut → **MODE** → Öka värdet

Växla skärm (Tryck in och håll kvar) **MODE** →

↓ Till "Ange sammanlagd distans"

↓ Från "Ställa in klockan"

Ange sammanlagd distans

Ange sammanlagd distans.
När du har angett ett värde för sammanlagd distans kan du börja från det värdet. Använd den här funktionen om du vill förnya och/eller återställa enheten.

Ändra inställningarna
 (Tryck in och håll kvar) **MODE** → **MODE** → Öka värdet

Registrerar inställningen
 (Tryck in och håll kvar) **MENU** → → Flytta siffror (Tryck in och håll kvar) **MODE**

↓

Välja mätenhet

Välja hastighetsenhet (km/h eller mph).

Ändra inställningarna
 (Tryck in och håll kvar) **MODE** → **MODE** → km/h ↔ mph

Registrerar inställningen
 (Tryck in och håll kvar) **MENU**

↓ Till "Ställa in den övre displayen"

Underhåll

- Rengör datorn eller tillbehören med ett utspätt neutralt rengöringsmedel på en mjuk trasa. Torka av med en torr trasa.
- Eftersom pulsbandet är i direktkontakt med huden bör den hållas ren och rengöras efter användning.

Batteribyte

Dator

1 Byta litium batteriet

När  (batteriikonen) visas, byt ut batteriet. Sätt in ett nytt litiumbatteri (CR2032) med (+)-sidan uppåt.

* Tryck på överkanten av det vattentäta innerlocket för att ta bort det. Installera locket med "TOP" riktad uppåt.

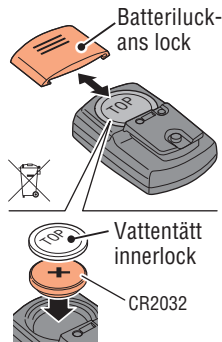

2 Tryck på AC-knappen på datorns baksida (Omstart)

* Vid omstart behålls hastighetsenheten, sensorns ID, synkroniserad sensor, hjulomkrets, inställningar för visning i övre delen av skärmen och sammanlagd distans.

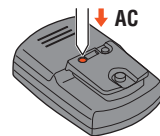

3 Ställa in klockan

Håll ner knappen **MODE** för att växla mellan visad tid, timmar och minuter, i den ordningen.

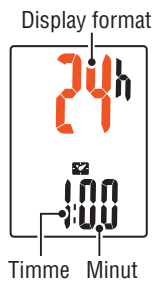
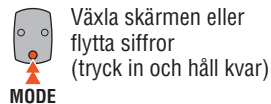
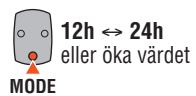

4 Tryck på knappen MENU för att avsluta inställningarna

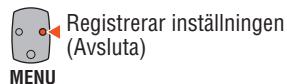

Pulsmätaren

* När pulsvärdet blinkar, byt ut batteriet. Sätt in ett nytt litium batteri (CR2032) med (+) tecknet uppåt och stäng batterilocket.

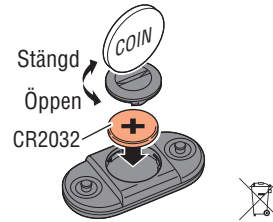

* Återställ sensorn genom att trycka på knappen **RESET** när du byter sensorbatteri.

Hastighetssensor

* När nuvarande hastighet blinkar, byt ut batteriet i hastighetssensorn. Sätt in ett nytt litium batteri (CR2032) med (+) tecknet uppåt och stäng batterilocket.

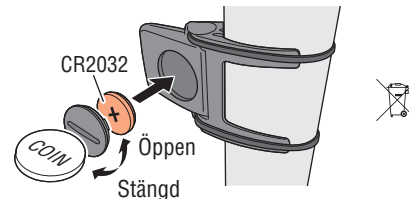

* Efter bytet, kontrollera sensorns och magnetens position.
* Återställ sensorn genom att trycka på knappen **RESET** när du byter sensorbatteri.

Felsökning

Nuvarande hastighet/pulsvärde kan inte mätas.

SPD	Kontrollera om avståndet mellan sensorn och magneten är för stort. (Frigång: inom 3 mm) Kontrollera att magneten passerar igenom sensorzonen. Justera magnetens och sensorns position.
	Sitter pulsmätarens sensor säkert fast på kroppen? Justera elektrodpattan så att den får god kontakt med kroppen.
HR	Är elektrodpattan utsliten och skadad efter lång tids användning? Byt ut det mot ett nytt pulsband.
	Uppstår problem vid sökning efter sensorns ID? Sök efter sensor-ID i enlighet med proceduren som specificeras i sektionen "Ändra datorinställning / Söka efter sensorns ID" (sidan 7).
Allmänt	Kontrollera om datorn visar tecken på att batteriet behöver bytas ut. Sätt in nya batterier genom att följa proceduren i avsnittet "Batteribyte".

Ingenting visas när knappen trycks ner.

Byt ut datorns batteri genom att följa proceduren i avsnittet "Batteribyte".

Felaktiga data visas.

Starta om enligt proceduren som specificeras i sektionen "Batteribyte / Dator, steg 2 till 4".

Fel på mätvärdena. (Maxhastighet är för hög, etc.)

Finns det några föremål som avger elektromagnetiska vågor i närheten (t.ex. järnvägsspår, tv-sändare, Wi-Fi-miljö etc.)?

Håll enheten på avstånd från alla föremål som kan vara orsaken. Starta om ifall värdena är ogiltiga.

Specifikationer

Batteri / Batteri-livslängd	Dator :	CR2032 x 1 / Ungefär. 6 månader (vid användning 1 timme/dag)
	Pulsmätaren :	CR2032 x 1 / Ungefär. 1 år (vid användning 1 timme/dag)
	Hastighetssensor :	CR2032 x 1 / Ungefär. 1 år (vid användning 1 timme/dag)
* Livslängden för batteriet som följer med från fabriken kan vara kortare än ovan givna specifikation.		
Kontroll	Mikrodator, 1 chip (kristallkontrollerad oscillator)	
Display	Flytande kristalldisplay	
Sensor	Magnetisk sensor utan kontakt	
Överföring och mottagning av sensorsignal	2,4 GHz ISM-band	
Kommunikationsräckvidd	5 m (kan förändras beroende på miljön, inkl. vädret.)	
Hjulets omkrets	0100 mm - 3999 mm (ingångsvärde: 2096 mm)	
Arbetsstemperatur	0 °C - 40 °C (den här produkten visar inte rätt när temperaturen överskrider arbetstemperaturområdet. Långsam reaktion eller svart LCD kan förekomma vid lägre eller högre temperaturer.)	
Mått / vikt	Dator :	46,5 x 31 x 16 mm / 20,3 g
	Pulsmätaren :	31 x 62,5 x 13,2 mm / 15,4 g
	Hastighetssensor :	40,8 x 45,7 x 12,1 mm / 12,3 g

* Design och specifikationer kan ändras utan föregående meddelande.

Begränsad garanti

2 år: Dator, pulsmätare och hastighetsmätare (innefattar ej tillbehör och batterikonsumtion)

CatEye cykeldatorer garanteras vara fria från material- och tillverkningsdefekter i en period av två år från första inköpsdatum. Om produkten inte fungerar vid normal användning repareras den eller byts ut kostnadsfritt av CatEye. Service måste utföras av CatEye eller behörig återförsäljare. Vid returnering av produkten, förpacka den noggrant och bifoga garantibeviset (inköpsbevis) med reparationsinstruktioner. Skriv namn och adress tydligt på garantibeviset. Försäkrings-, hanterings- och transportkostnader till CatEye skall betalas av den person som söker service.

CATEYE CO., LTD.

2-8-25, Kuwazu, Higashi Sumiyoshi-ku, Osaka 546-0041 Japan

Attn: CATEYE Customer Service Section

Phone : (06)6719-6863

Fax : (06)6719-6033

E-mail : support@cateye.co.jp

URL : http://www.cateye.com

[For US Customers]

CATEYE AMERICA, INC.

2825 Wilderness Place Suite 1200, Boulder CO80301-5494 USA

Phone : 303.443.4595

Toll Free : 800.5CATEYE

Fax : 303.473.0006

E-mail : service@cateye.com

Reservdelar tillbehör

Standard tillbehör

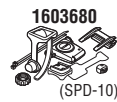

Delsats



Hastighetssensor



Fästband



Fäste

1699691N



Hjulmagnet

1665150



Litiumbatteri



Pulsmätarsats



Pulsband

Extra tillbehör

1602980



Nylonband

1603585



Hastighetssensor